



TOYOTA

СТРЕМИТЬСЯ  
К ЛУЧШЕМУ

# RAV4

## РУКОВОДСТВО ДЛЯ ВЛАДЕЛЬЦА



TOYOTA MOTOR EUROPE NV/SA

Адрес: Avenue du Bourget 60 - 1140 Brussels, Belgium.

Веб-сайт: <https://www.toyota-europe.com>

©2016 TOYOTA MOTOR CORPORATION

Все права защищены. Копирование данного документа полностью или частично без письменного разрешения корпорации Toyota Motor запрещено.

Отпечатано в ЕС

## Иллюстрированный указатель

Поиск по иллюстрациям

### Для безопасности и защиты

Обязательно внимательно ознакомьтесь  
(Основные темы: детское кресло, охранная система)

1

### Информация о состоянии автомобиля и индикаторы

Считывание информации, относящейся к вождению  
(Основные темы: приборы, многофункциональный дисплей)

2

### Перед началом движения

Открытие и закрытие дверей и окон, регулировка перед вождением  
(Основные темы: ключи, двери, сиденья, окна с электроприводом стеклоподъемников)

3

### Вождение

Инструкции и рекомендации, необходимые при вождении  
(Основные темы: запуск двигателя, заправка)

4

### Оборудование салона

Использование оборудования салона  
(Основные темы: кондиционер воздуха, места хранения вещей)

5

### Техническое обслуживание и уход за автомобилем

Уход за автомобилем и процедуры технического обслуживания  
(Основные темы: уход за салоном и наружными поверхностями автомобиля, лампы)

6

### При возникновении неисправности

Что делать в случае неисправности и аварийной ситуации  
(Основные темы: разряжена аккумуляторная батарея, спущена шина)

7

### Технические характеристики автомобиля

Технические характеристики автомобиля, настраиваемые функции  
(Основные темы: топливо, масло, давление воздуха в шинах)

8

## Приложение

Поиск по признакам

Для Вашего сведения.....	6
Чтение данного руководства.....	9
Способы поиска.....	10
Иллюстрированный указатель.....	12

## 1 Для безопасности и защиты

<b>1-1. Для безопасной эксплуатации</b>	
Перед началом движения.....	24
В целях безопасности движения.....	25
Ремни безопасности.....	27
Подушки безопасности SRS.....	31
Меры предосторожности в отношении выхлопных газов.....	40
<b>1-2. Безопасность детей</b>	
Система ручного включения-выключения подушек безопасности.....	41
Ребенок в автомобиле.....	42
Системы безопасности для детей.....	43
<b>1-3. Кнопка экстренного вызова</b>	
ЭРА-ГЛОНАСС/ЭВАК.....	61
<b>1-4. Охранная система</b>	
Иммобилайзер двигателя.....	65
Двойная система запираения.....	66
Охранная система.....	67

## 2 Информация о состоянии автомобиля и индикаторы

<b>2-1. Комбинация приборов</b>	
Контрольные лампы и индикаторы.....	74

Приборы и указатели (с 4,2-дюймовым дисплеем).....	80
Приборы и указатели (с 7-дюймовым дисплеем).....	84
Многофункциональный дисплей.....	89
Информация о расходе топлива.....	99

## 3 Перед началом движения

<b>3-1. Информация о ключах</b>	
Ключи.....	104
<b>3-2. Открывание, закрывание и запираение дверей</b>	
Боковые двери.....	109
Дверь багажного отделения.....	115
Интеллектуальная система входа и запуска.....	132
<b>3-3. Регулировка сидений</b>	
Передние сиденья.....	137
Задние сиденья.....	138
Память положений водителя.....	141
Подголовники.....	144
<b>3-4. Регулировка рулевого колеса и зеркал</b>	
Рулевое колесо.....	146
Внутреннее зеркало заднего вида.....	147
Наружные зеркала заднего вида.....	148
<b>3-5. Открывание и закрывание окон</b>	
Окна с электроприводом стеклоподъемников.....	151

4 **Вождение****4-1. Перед началом движения**

Управление автомобилем ..... 157

Груз и багаж ..... 166

Буксировка прицепа ..... 168

**4-2. Вождение**Переключатель двигателя  
(зажигания) (автомобили без  
интеллектуальной системы  
входа и запуска) ..... 178Переключатель двигателя  
(зажигания) (автомобили  
с интеллектуальной системой  
входа и запуска) ..... 180Автоматическая коробка  
передач ..... 185Бесступенчатая трансмиссия  
Multidrive ..... 189Механическая коробка  
передач ..... 193Рычаг указателей  
поворота ..... 196

Стояночный тормоз ..... 197

Автоматическая система  
удержания тормоза ..... 201**4-3. Использование световых приборов и стеклоочистителей**

Переключатель света фар ..... 204

АНВ (Automatic High Beam,  
Автоматический дальний  
свет фар) ..... 206Переключатель  
противотуманных фар/  
заднего противотуманного  
фонаря ..... 210Очистители и омыватель  
ветрового стекла ..... 211Очиститель и омыватель  
заднего стекла ..... 215**4-4. Заправка**Открытие крышки заливной  
горловины топливного  
бака ..... 217**4-5. Использование систем помощи при вождении**

Toyota Safety Sense ..... 220

PCS (Pre-Collision System,  
система предаварийной  
безопасности) ..... 225LTA (Lane Tracing Assist,  
система отслеживания  
полосы) ..... 233RSA (Road Sign Assist,  
система информирования о  
дорожных знаках) ..... 243Динамический радарный  
круиз-контроль в полном  
диапазоне скоростей ..... 247

Круиз-контроль ..... 258

BSM (Blind Spot Monitor,  
монитор слепых зон) ..... 261Датчик системы помощи при  
парковке Toyota ..... 270Переключатель режимов  
движения ..... 278Система Multi-terrain Select  
(полноприводные  
автомобили) ..... 280Переключатель режима снега  
(автомобили с полным  
приводом) ..... 284Система помощи при спуске  
с холма ..... 285

1

2

3

4

5

6

7

8

Системы помощи при  
вождении ..... 287

#### 4-6. Советы по вождению

Советы по вождению  
зимой ..... 296

Меры предосторожности при  
использовании  
внедорожника..... 299

### 5 Оборудование салона

#### 5-1. Использование системы кондиционирования воздуха и функций устранения запотевания стекол

Система кондиционирования  
воздуха с ручным  
управлением ..... 304

Система кондиционирования  
воздуха с автоматическим  
управлением ..... 309

Обогрев рулевого колеса/  
обогрев сидений ..... 315

#### 5-2. Использование освещения салона

Перечень средств  
освещения салона ..... 317

#### 5-3. Использование функций хранения вещей

Перечень функций мест  
хранения вещей ..... 320

Оснащение багажного  
отделения ..... 324

#### 5-4. Использование прочего оборудования салона

Прочее оборудование  
салона..... 329

Переключатели на рулевом  
колесе ..... 337

AUX-порт/USB-порт ..... 338

### 6 Техническое обслуживание и уход за автомобилем

#### 6-1. Техническое обслуживание и уход за автомобилем

Наружная чистка и защита  
автомобиля..... 340

Чистка и защита салона  
автомобиля..... 344

#### 6-2. Техническое обслуживание

Требования к техническому  
обслуживанию ..... 347

Плановое техническое  
обслуживание..... 349

#### 6-3. Самостоятельное техническое обслуживание

Меры предосторожности при  
самостоятельном  
техническом  
обслуживании..... 356

Капот..... 359

Установка напольного  
домкрата ..... 360

Моторный отсек ..... 362

Шины ..... 369

Давление в шинах ..... 375

Колеса ..... 376

Фильтр кондиционера ..... 378

Замена лент в  
стеклоочистителях ..... 381

Элемент питания пульта  
беспроводного  
дистанционного управления/  
электронного ключа ..... 384

Проверка и замена плавких предохранителей .....	387
Лампы.....	390

7

## При возникновении неисправности

### 7-1. Важная информация

Аварийные сигналы .....	404
Если требуется экстренно остановить автомобиль.....	404
Если автомобиль заливает водой.....	406

### 7-2. Действия в экстренных ситуациях

Если автомобиль нуждается в буксировке.....	407
При наличии каких-либо сомнений .....	411
Система отключения топливного насоса .....	412
Если горит контрольная лампа или звучит предупреждающий сигнал .....	413
Если отображается предупреждение .....	424
Если спущена шина .....	427
Если двигатель не запускается .....	436
Если утеряны ключи от автомобиля .....	437
Если электронный ключ не работает надлежащим образом (автомобили с интеллектуальной системой входа и запуска).....	438
Если разряжена аккумуляторная батарея автомобиля .....	441

Если двигатель автомобиля перегрелся.....	446
Если автомобиль увяз.....	448

8

## Технические характеристики автомобиля

### 8-1. Технические характеристики

Данные по техническому обслуживанию (топливо, уровень масла и т. д.) .....	452
Сведения о топливе .....	464

### 8-2. Персональная настройка

Персонально настраиваемые функции .....	465
---	-----

### 8-3. Инициализация

Системы, нуждающиеся в инициализации.....	478
---	-----

## Приложение

Что делать, если... (устранение неисправностей) .....	480
---	-----

## Для Вашего сведения

### Основное руководство для владельца

Следует иметь в виду, что данное руководство предназначено для всех моделей и содержит описание всего оборудования, в том числе и приобретаемого дополнительно. Поэтому в него может быть включено описание оборудования, которое на Вашем автомобиле не установлено.

Все технические характеристики приведены на момент издания настоящего руководства. Следуя политике, направленной на постоянное совершенствование продукции, Toyota оставляет за собой право вносить изменения в любое время без предварительного уведомления.

В зависимости от технических характеристик автомобиль, показанный на иллюстрациях, может отличаться от Вашего автомобиля по комплектации.

Сведения о безопасном использовании автомобиля и его систем, приведенные на английском языке на наклейке изготовителя на кузове, предназначены только для сервисного персонала.

### Аксессуары, запасные части и модификация автомобиля Toyota

В настоящее время в продаже имеются как оригинальные запчасти и аксессуары Toyota, так и разнообразные не оригинальные запасные части и аксессуары для автомобилей Toyota. Если выяснится, что какая-либо из оригинальных деталей или

аксессуаров Toyota требует замены, корпорация Toyota рекомендует использовать для замены оригинальные запасные части и аксессуары Toyota. Возможно также использование других запасных частей и аксессуаров надлежащего качества. Однако корпорация Toyota не принимает на себя ответственности и не предоставляет никаких гарантий на запасные части и аксессуары, которые не являются оригинальными изделиями Toyota, а также на работы по замене или установке подобных изделий. Кроме того, ущерб или неполадки в работе, связанные с использованием неоригинальных запасных частей или аксессуаров Toyota, не покрываются гарантией.

### Установка системы РЧ-передатчика

Установка в автомобиле системы РЧ-передатчика может повлиять на работу таких электронных систем, как:

- Система распределенного впрыска топлива/система последовательного распределенного впрыска топлива
- Toyota Safety Sense
- Система круиз-контроля
- Антиблокировочная тормозная система
- Система подушек безопасности SRS
- Система преднатяжения ремней безопасности

Обязательно проконсультируйтесь с авторизованным ритейлером Toyota или в авторизованной ремонтной мастерской Toyota либо в надежной ремонтной мастерской относительно мер предосторожности или



специальных инструкций по установке РЧ-передатчика.

Дополнительную информацию о полосах частот, уровнях мощности, местах установки антенн и мерах предосторожности при установке радиопередатчиков можно получить по запросу у любого авторизованного ритейлера Toyota или в авторизованной ремонтной мастерской Toyota либо в надежной ремонтной мастерской.

### Регистрация данных о состоянии автомобиля

Автомобиль оснащен современными компьютерами, регистрирующими определенные данные, такие как:

- Число оборотов двигателя/число оборотов электродвигателя (тягового мотора)
- Состояние акселератора
- Состояние тормозов
- Скорость автомобиля
- Статус работы систем помощи при вождении

Регистрируемые данные различаются в зависимости от класса и дополнительного оборудования, которым оснащен автомобиль.

Эти компьютеры не записывают разговоры или звуки, и они записывают изображение снаружи автомобиля только в определенных ситуациях.

- Использование данных

Toyota может использовать зарегистрированные данные для диагностики неисправностей, для проведения научных исследований и разработок, а также для улучшения качества.

Toyota не будет разглашать

зарегистрированные данные третьим лицам, за исключением следующих случаев:

- С согласия владельца автомобиля или с согласия арендатора, если автомобиль получен в аренду
- В ответ на официальный запрос полиции, судебных органов или правительственных учреждений
- Для использования компанией Toyota в судебном процессе
- В исследовательских целях, когда данные не привязаны к конкретному автомобилю или владельцу автомобиля

### Утилизация автомобиля Toyota

Подушки безопасности SRS и узлы преднатяжения ремней безопасности автомобиля Toyota содержат взрывоопасные химикаты.

Утилизация автомобиля с подушками безопасности и узлами преднатяжения ремней безопасности может привести к негативным последствиям, например к пожару. Перед утилизацией автомобиля необходимо демонтировать и утилизировать системы подушек безопасности SRS и узлы преднатяжения ремней безопасности на специализированной станции технического обслуживания или у авторизованного ритейлера Toyota или в авторизованной ремонтной мастерской Toyota либо в надежной ремонтной мастерской.

### Навигационная система в этом руководстве

Навигационная система, описанная в этом руководстве, относится только к модели, показанной на приведенном ниже рисунке. Объяснения в этом

руководстве не относятся к другим моделям.

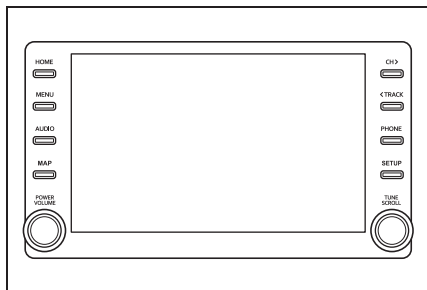

## ПРЕДУПРЕЖДЕНИЕ

### ■ Общие меры предосторожности при движении

Вождение под воздействием алкоголя и лекарственных препаратов: запрещается управлять автомобилем, находясь под воздействием алкоголя или лекарственных препаратов, которые ухудшают способность управления автомобилем. Алкоголь и некоторые лекарства замедляют реакцию, ухудшают мыслительные способности и снижают координацию, что может привести к аварии и, в результате, к смертельному исходу или серьезным травмам.

Безопасное вождение: управляйте автомобилем с повышенной осторожностью. Будьте готовы к возможным ошибкам со стороны других водителей или пешеходов, чтобы успеть вовремя предотвратить аварию.

Внимательность водителя: всегда направляйте все свое внимание на дорогу. Все действия, отвлекающие водителя, например регулировка органов управления, разговоры по мобильному телефону или чтение, могут привести к аварии и, в результате, к смертельному исходу или тяжелым травмам как для Вас, так и для пассажиров и пешеходов.

### ■ Основные меры предосторожности, связанные с безопасностью детей

Ни в коем случае не оставляйте детей в автомобиле без присмотра, не давайте детям ключи и не позволяйте детям пользоваться ключами.

Дети могут запустить двигатель автомобиля или переключить рычаг управления трансмиссией в нейтральное положение. Имеется также опасность того, что дети могут получить травму, играя со стеклоподъемниками или другими узлами автомобиля. Кроме того, сильный нагрев салона автомобиля или, наоборот, слишком низкая температура в салоне могут быть смертельно опасными для детей.

## Чтение данного руководства



Объяснение символов, используемых в данном руководстве

## Символы в данном руководстве

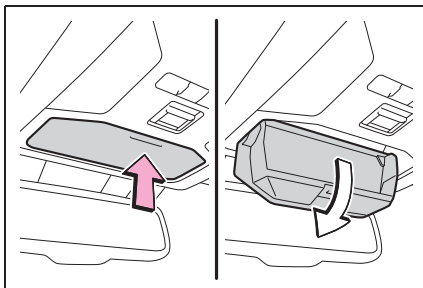

Символы	Значение
	<b>ПРЕДУПРЕЖДЕНИЕ.</b> Объясняются правила, несоблюдение которых может привести к смертельному исходу или серьезной травме.
	<b>ВНИМАНИЕ.</b> Объясняются правила, несоблюдение которых может привести к повреждению или вызвать неисправность автомобиля или его оборудования.
1 2 3...	Обозначение процедур по эксплуатации или выполнению работ. Следуйте шагам в порядке нумерации.

## Символы, используемые в иллюстрациях

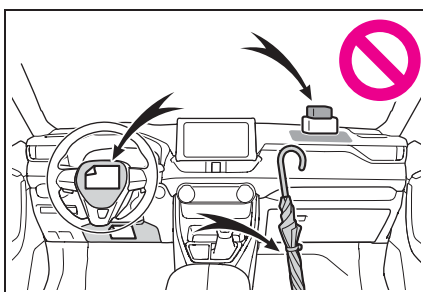

Символы	Значение
	Указывает на действие (нажатие, поворот и т.д.), используемое в работе с переключателями и другими устройствами.
	Указывает на результат операции (например, крышка открывается).



Символы	Значение
	Указывает на описываемый компонент или позицию.
	Означает: <b>Запрещается, Не делайте этого или Не допускайте.</b>

## Способы поиска

### ■ Поиск по месту установки

- Иллюстрированный указатель: →стр. 12

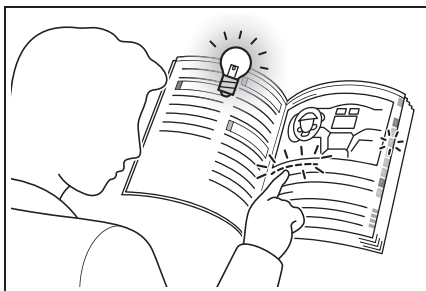

### ■ Поиск по признакам или звукам

- Что делать, если... (устранение неисправностей): →стр. 480

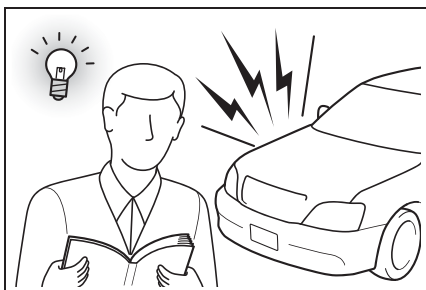

### ■ Поиск по названию

- Содержание: →стр. 2

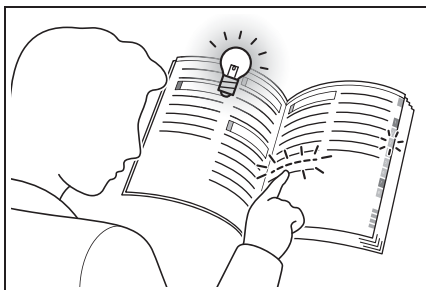



## Иллюстрированный указатель

## ■ Снаружи

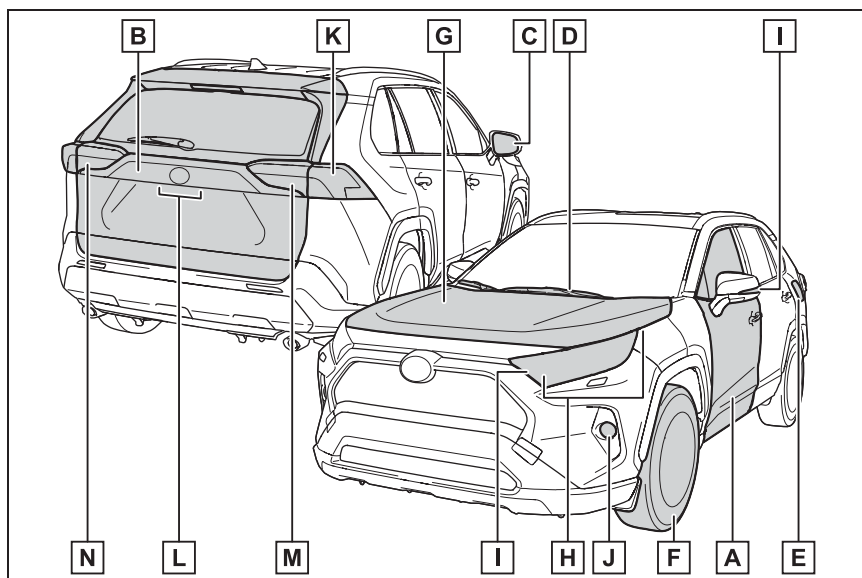

- A Боковые двери** ..... стр. 109  
 Запирание/отпирание..... стр. 109  
 Открывание/закрывание боковых окон..... стр. 151  
 Запирание/отпирание с помощью ключа..... стр. 110, 438  
 Предупреждения..... стр. 424
- B Дверь багажного отделения** .....стр. 115  
 Запирание/отпирание..... стр. 117  
 Открывание из салона\* ..... стр. 120  
 Открывание снаружи..... стр. 118, 120  
 Предупреждения..... стр. 424
- C Наружные зеркала заднего вида** ..... стр. 148  
 Настройка положения зеркала ..... стр. 149  
 Складывание зеркал ..... стр. 149  
 Устранение запотевания зеркал..... стр. 305, 311

- D** **Стеклоочистители ветрового стекла** .....стр. 211
- Меры предосторожности в зимнее время ..... стр. 296
- Во избежание обмерзания (обогрев зоны щеток стеклоочистителей ветрового стекла)\* ..... стр. 307
- Во избежание обмерзания (обогрев ветрового стекла)\* ..... стр. 313
- Меры предосторожности при мойке автомобиля (стеклоочистители ветрового стекла с датчиком дождя)\* ..... стр. 341
- Замена ленты щетки стеклоочистителя ..... стр. 381
- E** **Дверца лючка заливной горловины топливного бака** ..... стр. 217
- Способ заправки ..... стр. 217
- Тип топлива/емкость топливного бака ..... стр. 455
- F** **Шины** ..... стр. 369
- Размер шин/давление в шинах ..... стр. 461
- Зимние шины/цепи противоскольжения ..... стр. 296
- Проверка шин/перестановка шин/система контроля давления в шинах ..... стр. 369
- Действия при спущенной шине ..... стр. 427
- G** **Капот** ..... стр. 359
- Открытие ..... стр. 359
- Моторное масло ..... стр. 455
- Действия в случае перегрева ..... стр. 446
- Предупреждения ..... стр. 424

#### Лампы наружных световых приборов

(Способ замены: стр. 390, мощность: стр. 463)

- H** **Фары/передние габаритные огни/дневные ходовые огни** ..... стр. 204
- I** **Указатели поворота** ..... стр. 196
- J** **Противотуманные фары\*** ..... стр. 210
- K** **Стоп-сигналы/задние габаритные фонари/указатели поворота** ..... стр. 196, 204

- L** **Фонари освещения номерного знака**..... стр. 204
- M** **Задние габаритные фонари** ..... стр. 204  
**Фонари заднего хода**  
Перевод рычага управления трансмиссией  
в положение R ..... стр. 185, 189, 193
- N** **Задние габаритные фонари** ..... стр. 204  
**Фонари заднего хода**  
Перевод рычага управления трансмиссией  
в положение R ..... стр. 185, 189, 193  
**Задний противотуманный фонарь**..... стр. 210

\*: При наличии



## ■ Приборная панель

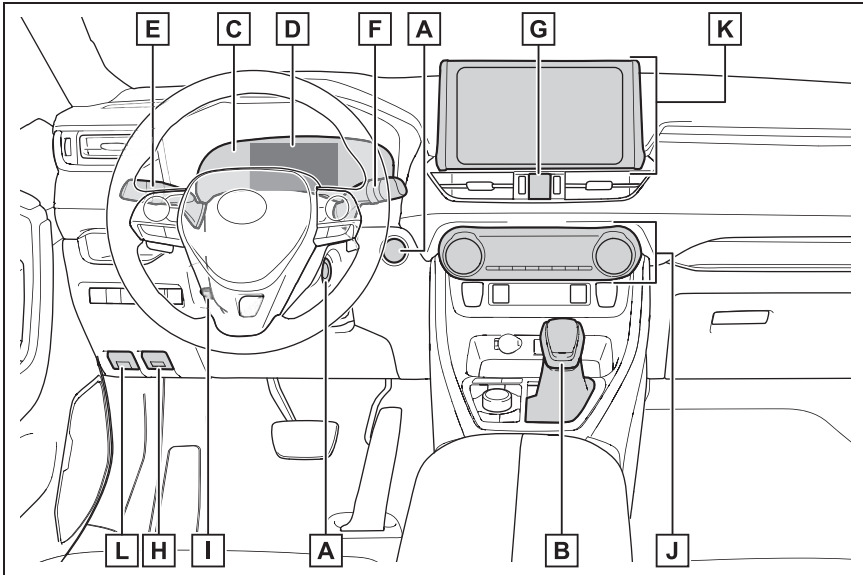

### **A** Переключатель двигателя..... стр. 178, 180

Запуск двигателя/переключение режимов ..... стр. 178, 179, 180, 183

Экстренная остановка двигателя ..... стр. 404

Если двигатель не запускается ..... стр. 436

Предупреждения..... стр. 424

### **B** Рычаг управления трансмиссией..... стр. 185, 189, 193

Перемещение рычага управления трансмиссией..... стр. 186, 190, 193

Меры предосторожности при буксировке..... стр. 407

Если не удастся переместить рычаг управления трансмиссией  
(автомобили с автоматической трансмиссией или  
бесступенчатой трансмиссией Multidrive)..... стр. 187, 191

### **C** Приборы..... стр. 80, 84

Чтение показаний приборов/регулировка подсветки панели приборов  
..... стр. 80, 82, 84, 87

Контрольные лампы/индикаторы ..... стр. 74

Если горят контрольные лампы ..... стр. 413

<b>D</b>	<b>Многофункциональный дисплей</b> .....	<b>стр. 89</b>
	Индикация .....	стр. 89
	Если отображаются предупреждающие сообщения .....	стр. 424
<b>E</b>	<b>Рычаг указателей поворота</b> .....	<b>стр. 196</b>
	<b>Переключатель света фар</b> .....	<b>стр. 204</b>
	Фары/передние габаритные огни/задние габаритные фонари/ Фонари освещения номерного знака/дневные ходовые огни .....	стр. 204
	Противотуманные фары <sup>*1</sup> /задний противотуманный фонарь .....	стр. 210
<b>F</b>	<b>Переключатель стеклоочистителей и омывателя ветрового стекла</b> .....	<b>стр. 211</b>
	<b>Переключатель стеклоочистителя и омывателя заднего стекла</b> .....	<b>стр. 215</b>
	Использование.....	стр. 211, 215
	Добавление жидкости стеклоомывателя .....	стр. 368
	Предупреждения.....	стр. 424
<b>G</b>	<b>Кнопка аварийных сигналов</b> .....	<b>стр. 404</b>
<b>H</b>	<b>Рычаг открывания замка капота</b> .....	<b>стр. 359</b>
<b>I</b>	<b>Рычаг блокировки регулировки наклона и вылета рулевого колеса</b> .....	<b>стр. 146</b>
	Регулировка .....	стр. 146
<b>J</b>	<b>Система кондиционирования воздуха</b> .....	<b>стр. 304, 309</b>
	Использование.....	стр. 304, 309
	Обогреватель заднего стекла.....	стр. 305, 311
<b>K</b>	<b>Аудиосистема</b> <sup>*1, 2</sup>	
<b>L</b>	<b>Рычаг открывания дверцы лючка заливной горловины топливного бака</b> .....	<b>стр. 218</b>

<sup>\*1</sup>: При наличии

<sup>\*2</sup>: Для автомобилей с навигационной или мультимедийной системой см. "РУКОВОДСТВО ДЛЯ ВЛАДЕЛЬЦА ПО СИСТЕМЕ НАВИГАЦИИ И МУЛЬТИМЕДИЙНОЙ СИСТЕМЕ", "РУКОВОДСТВО ДЛЯ ВЛАДЕЛЬЦА ПО МУЛЬТИМЕДИЙНОЙ СИСТЕМЕ" или руководство для владельца, прилагаемое к навигационной системе, которой оснащен автомобиль.

## ■ Переключатели

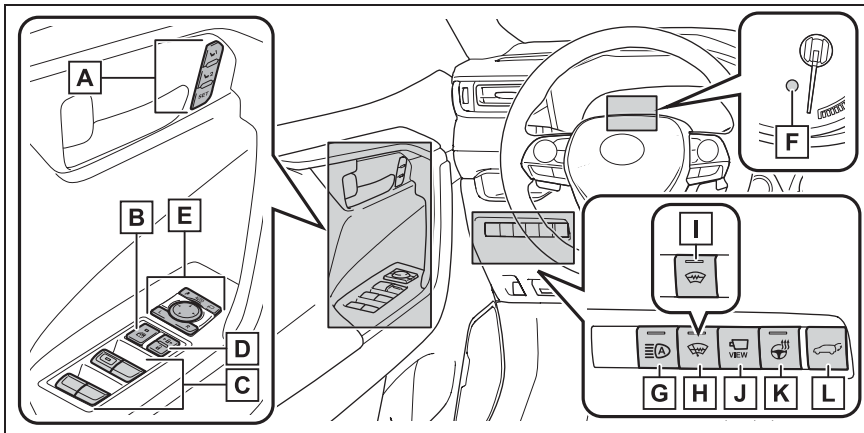

- A** Переключатели памяти положений водителя<sup>\*1</sup> ..... стр. 141
- B** Переключатель блокировки окон..... стр. 154
- C** Переключатели электропривода стеклоподъемников ..... стр. 151
- D** Переключатели запираения дверей .....стр. 113
- E** Регуляторы наружных зеркал заднего вида ..... стр. 148
- F** Переключатель “ODO TRIP” ..... стр. 82, 87
- G** Переключатель автоматического дальнего света фар<sup>\*1</sup> ..... стр. 206
- H** Переключатель обогрева зоны щеток стеклоочистителей ветрового стекла<sup>\*1</sup> ..... стр. 307
- I** Переключатель обогрева ветрового стекла<sup>\*1</sup> ..... стр. 313
- J** Переключатель камеры<sup>\*1, 2</sup>
- K** Переключатель обогрева рулевого колеса ..... стр. 315
- L** Переключатель электропривода двери багажного отделения<sup>\*1</sup> ..... стр. 120

<sup>\*1</sup>: При наличии

<sup>\*2</sup>: См. “РУКОВОДСТВО ДЛЯ ВЛАДЕЛЬЦА ПО СИСТЕМЕ НАВИГАЦИИ И МУЛЬТИМЕДИЙНОЙ СИСТЕМЕ” или “РУКОВОДСТВО ДЛЯ ВЛАДЕЛЬЦА ПО МУЛЬТИМЕДИЙНОЙ СИСТЕМЕ”.

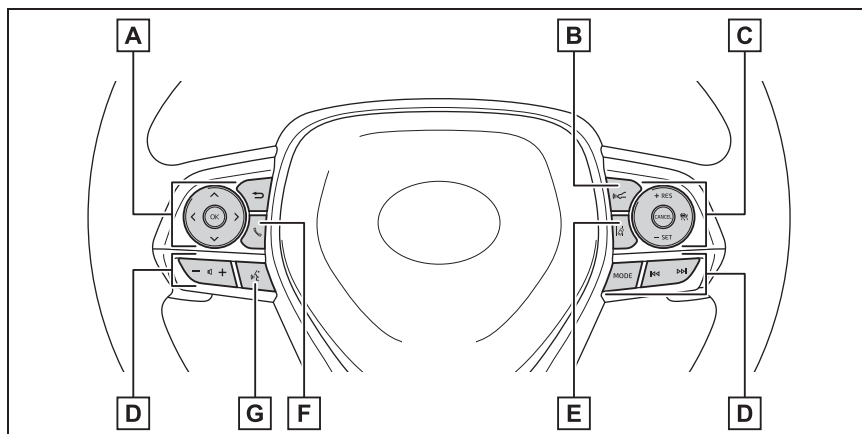

- A** Переключатели управления приборами..... стр. 90
- B** Переключатель установки расстояния между автомобилями\*<sup>1</sup> ..... стр. 252
- C** Переключатель круиз-контроля\*<sup>1</sup>  
Динамический радарный круиз-контроль в полном диапазоне скоростей\*<sup>1</sup> ..... стр. 247  
Круиз-контроль\*<sup>1</sup> ..... стр. 258
- D** Переключатели дистанционного управления аудиосистемой\*<sup>2</sup> ..... стр. 337
- E** Переключатель системы LTA (Lane Tracing Assist, система отслеживания полосы)\*<sup>1</sup> ..... стр. 233
- F** Переключатель телефона\*<sup>2</sup>
- G** Переключатель голосового управления\*<sup>1, 2</sup>

\*<sup>1</sup>: При наличии

\*<sup>2</sup>: Для автомобилей с навигационной или мультимедийной системой см. "РУКОВОДСТВО ДЛЯ ВЛАДЕЛЬЦА ПО СИСТЕМЕ НАВИГАЦИИ И МУЛЬТИМЕДИЙНОЙ СИСТЕМЕ", "РУКОВОДСТВО ДЛЯ ВЛАДЕЛЬЦА ПО МУЛЬТИМЕДИЙНОЙ СИСТЕМЕ" или руководство для владельца, прилагаемое к навигационной системе, которой оснащен автомобиль.

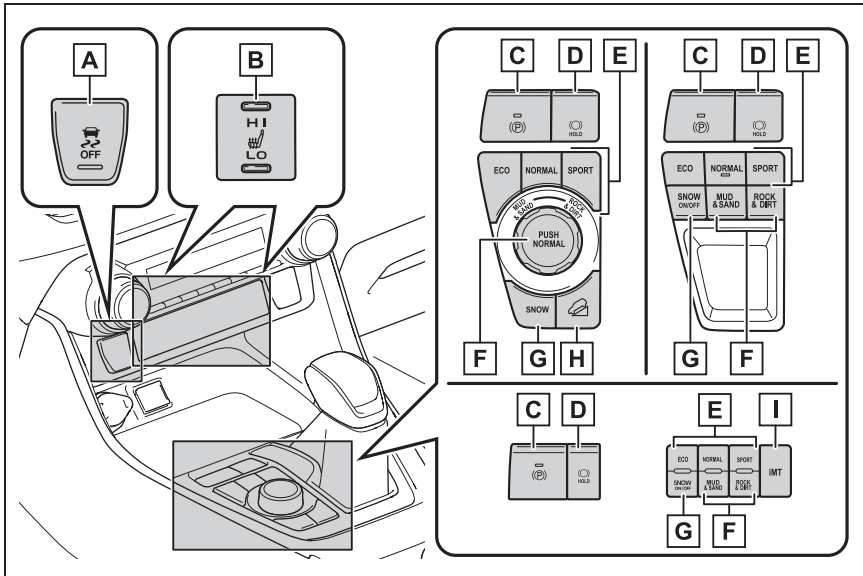

- A** Переключатель VSC OFF..... стр. 288
- B** Регуляторы обогрева передних сидений ..... стр. 316
- C** Переключатель стояночного тормоза ..... стр. 197  
 Включение/выключение ..... стр. 197  
 Меры предосторожности в зимнее время ..... стр. 297  
 Предупреждающий звуковой сигнал/предупреждающее сообщение..... стр. 200, 424
- D** Переключатель автоматической системы удержания тормоза..... стр. 201
- E** Переключатель режимов движения..... стр. 278
- F** Переключатель системы Multi-terrain Select\* ..... стр. 280
- G** Переключатель режима SNOW (Снег)\* ..... стр. 284
- H** Переключатель “DAC”\* ..... стр. 285
- I** Переключатель iMT\* ..... стр. 195

\*: При наличии

## ■ Салон

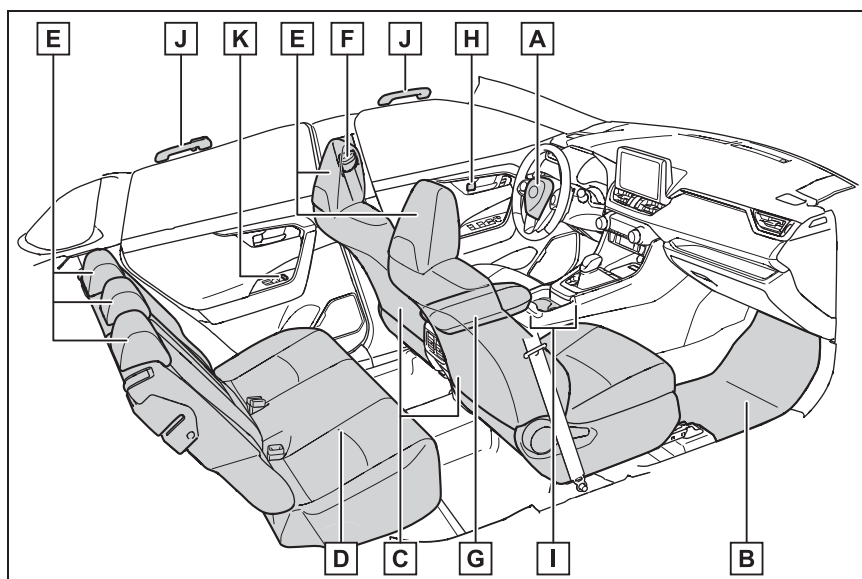

- A** Подушки безопасности SRS ..... стр. 31
- B** Коврики ..... стр. 24
- C** Передние сиденья ..... стр. 137
- D** Задние сиденья ..... стр. 138
- E** Подголовники ..... стр. 144
- F** Ремни безопасности ..... стр. 27
- G** Вещевой отсек консоли ..... стр. 321
- H** Внутренние кнопки блокировки дверей ..... стр. 113
- I** Держатели стаканов ..... стр. 322
- J** Дополнительные ручки ..... стр. 336
- K** Регуляторы обогрева задних сидений\* ..... стр. 316

\*: При наличии

## ■ Потолок

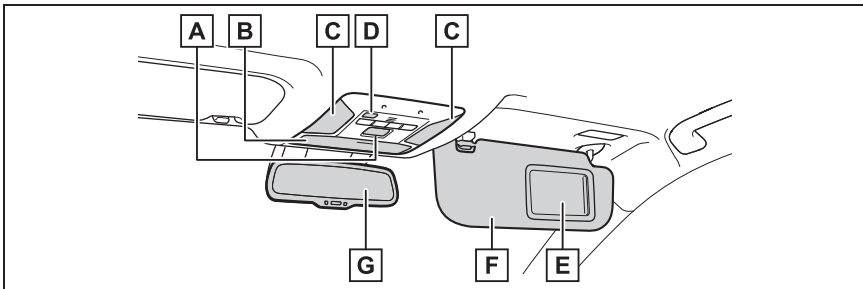

- A** Кнопка “SOS” ..... стр. 61
- B** Дополнительный отсек ..... стр. 323
- C** Фонари освещения салона <sup>\*1</sup> ..... стр. 318  
Фонари персонального освещения ..... стр. 318
- D** Выключатель датчика вторжения ..... стр. 69
- E** Косметические зеркала ..... стр. 329
- F** Солнцезащитные козырьки <sup>\*2</sup> ..... стр. 329
- G** Внутреннее зеркало заднего вида ..... стр. 147

<sup>\*1</sup>: На рисунке показаны передние фонари, но такие же фонари установлены и сзади.

<sup>\*2</sup>: ЗАПРЕЩАЕТСЯ устанавливать систему безопасности для детей, в которой ребенок сидит лицом против хода движения, на сиденье, перед которым расположена АКТИВНАЯ ПОДУШКА БЕЗОПАСНОСТИ, — это может привести к СМЕРТИ или СЕРЬЕЗНОЙ ТРАВМЕ РЕБЕНКА. (→стр. 46)







# Для безопасности и защиты

## 1

### 1-1. Для безопасной эксплуатации

Перед началом движения ..... 24

В целях безопасности движения ..... 25

Ремни безопасности ..... 27

Подушки безопасности SRS ..... 31

Меры предосторожности в отношении выхлопных газов ..... 40

### 1-2. Безопасность детей

Система ручного включения-выключения подушек безопасности ..... 41

Ребенок в автомобиле ..... 42

Системы безопасности для детей ..... 43

### 1-3. Кнопка экстренного вызова

ЭРА-ГЛОНАСС/ЭВАК ..... 61

### 1-4. Охранная система

Иммобилайзер двигателя ..... 65

Двойная система запирающая ..... 66

Охранная система ..... 67

## Перед началом движения

**Перед началом движения соблюдайте приведенные ниже меры предосторожности.**

### Установка ковриков

Пользуйтесь только ковриками, специально предназначенными для автомобилей той же модели и того же года выпуска, что и Ваш автомобиль. Надежно закрепляйте их на месте установки.

- 1 Вставьте крюки (зажимы) крепления в проушины коврика.

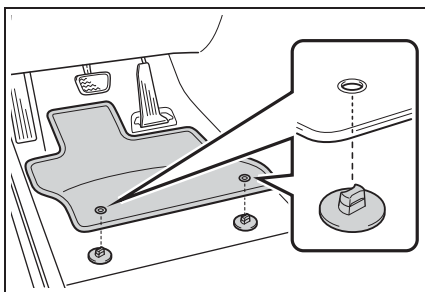

- 2 Поверните верхнюю головку каждого крюка (зажима) крепления для надежного закрепления коврика.

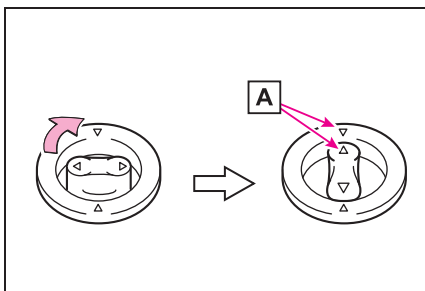

Обязательно совместите метки  **A**.

Крюки (зажимы) крепления могут

отличаться по форме от показанных на рисунке.



### ПРЕДУПРЕЖДЕНИЕ

Соблюдайте следующие меры предосторожности. В противном случае коврик водителя может сдвинуться и помешать работе педалей во время движения. В результате возможен непредвиденный разгон автомобиля или сложности при торможении. Это может привести к аварии и, в результате, к смертельному исходу или тяжелым травмам.

#### ■ При установке коврика под ногами водителя

- Запрещается использовать коврики, предназначенные для автомобилей других моделей или другого года выпуска, даже если это оригинальные коврики Toyota.
- Используйте только коврики, предназначенные для места водителя.
- Обязательно надежно закрепляйте коврик с помощью предусмотренных крюков (зажимов).
- Запрещается использовать два и более ковриков, положенных друг на друга.
- Не кладите коврик нижней стороной вверх или передней стороной назад.

**ПРЕДУПРЕЖДЕНИЕ****■ Перед началом движения**

- Убедитесь в том, что коврик надежно закреплен в правильном месте с использованием всех предусмотренных зажимов. Особенно внимательно производите эту проверку после чистки пола.

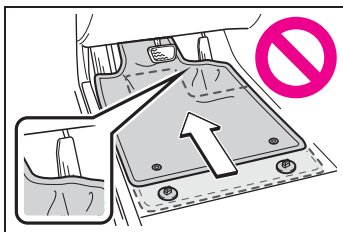

- При остановленном двигателе и рычаге управления трансмиссией в положении Р (автоматическая трансмиссия или трансмиссия Multidrive) или N (ручная трансмиссия) полностью выжмите каждую педаль до пола и убедитесь в том, что коврик не мешает нажимать педали.

**В целях безопасности движения**

**Для обеспечения безопасности движения перед началом движения отрегулируйте сиденье и зеркало.**

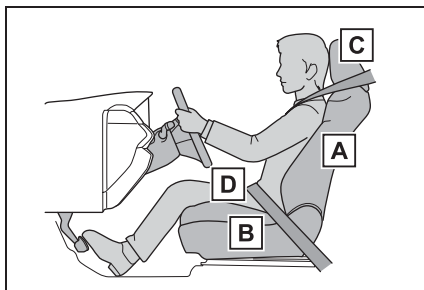
**Правильное положение водителя при вождении**

- A** Отрегулируйте угол спинки сиденья таким образом, чтобы Вы сидели прямо и Вам не нужно было наклоняться вперед, чтобы управлять автомобилем. (→стр. 137)
- B** Отрегулируйте сиденье таким образом, чтобы можно было полностью выжать педали и чтобы руки были слегка согнуты в локтях, когда они лежат на рулевом колесе. (→стр. 137)
- C** Зафиксируйте подголовник в таком положении, чтобы его центр находился на уровне верхнего края ушей. (→стр. 144)
- D** Правильно пристегивайте ремни безопасности. (→стр. 28)

**ПРЕДУПРЕЖДЕНИЕ**

Соблюдайте следующие меры предосторожности.

Несоблюдение этих мер может стать причиной тяжелой травмы или смертельного исхода.

- Не регулируйте положение сиденья водителя во время движения. Это может привести к потере управления автомобилем.
- Не подкладывайте подушку между спиной водителя или пассажира и спинкой сиденья. Подушка может помешать принять правильное положение и снизить эффективность ремня безопасности и подголовника.
- Не размещайте ничего под передними сиденьями. Предметы, находящиеся под передними сиденьями, могут застрять на полозьях и воспрепятствовать фиксации сидений. Это может привести к аварии; кроме того, может быть поврежден механизм регулировки.
- Всегда соблюдайте установленное законом ограничение скорости при движении по дорогам общего пользования.
- При дальних поездках регулярно отдыхайте, не дожидаясь появления признаков усталости. Кроме того, если во время движения почувствуете усталость или сонливость, не продолжайте движение, а немедленно остановитесь для отдыха.

безопасности до тех пор, пока он не вырастет настолько, чтобы для него подходили ремни безопасности автомобиля. (→стр. 43)

**Регулировка зеркал**

Правильно отрегулируйте внутреннее зеркало заднего вида и наружные зеркала заднего вида, чтобы обеспечить хороший обзор назад. (→стр. 147, 148)

**Правильное использование ремней безопасности**

Перед началом движения убедитесь в том, что все пассажиры пристегнуты ремнями безопасности. (→стр. 28)

Применяйте подходящую для ребенка детскую систему

## Ремни безопасности

**Перед началом движения убедитесь в том, что все пассажиры пристегнуты ремнями безопасности.**



### ПРЕДУПРЕЖДЕНИЕ

Соблюдайте приведенные ниже меры предосторожности для снижения вероятности травмы в случае резкого торможения, неожиданного изменения направления движения или аварии. Невыполнение этих требований может стать причиной серьезной травмы вплоть до смертельного исхода.

#### ■ Использование ремня безопасности

- Убедитесь в том, что у всех пассажиров застегнуты ремни безопасности.
- Обязательно правильно пристегивайтесь ремнем безопасности.
- Каждый ремень безопасности должен использоваться только одним человеком. Он не должен использоваться одновременно несколькими людьми, в том числе детьми.
- Toyota рекомендует сажать детей на задние сиденья и обязательно использовать ремни безопасности и/или соответствующую систему безопасности для детей.
- Для достижения правильного положения не наклоняйте сиденье больше, чем это необходимо. Ремень безопасности действует наиболее эффективно, когда пассажиры сидят прямо, опираясь на спинку сиденья.
- Не пропускайте плечевой ремень под рукой.

- Обязательно следите за тем, чтобы поясной ремень располагался как можно ниже и удобней на бедрах.

#### ■ Беременные

Проконсультируйтесь у врача и пристегивайте ремень соответствующим образом. (→стр. 28)

Беременные женщины должны опускать поясной ремень как можно ниже точно так же, как и остальные пассажиры, полностью вытягивая плечевой ремень на плечо и следя за тем, чтобы ремень не пересекал окружность живота.

Неправильное размещение поясного ремня при резком торможении или столкновении может стать причиной тяжелой травмы или смертельного исхода не только для беременной женщины, но и для плода.

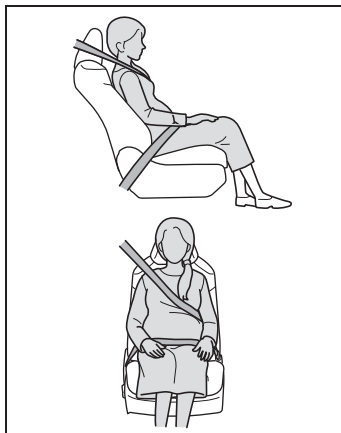

#### ■ Люди, страдающие различными заболеваниями

Проконсультируйтесь у врача и пристегивайте ремень соответствующим образом. (→стр. 28)

#### ■ Если в автомобиле находятся дети

→стр. 57



## ПРЕДУПРЕЖДЕНИЕ

### ■ Повреждение и износ ремня безопасности

- Закрывая дверь, следите за тем, чтобы не повредить ремень безопасности, его ушко или замок.
- Периодически проверяйте ремни и их работу. Проверяйте, не появились ли на ремнях порезы, признаки износа или ослабленные части. Не пользуйтесь поврежденными ремнями, пока их не заменят. Поврежденные ремни безопасности не защищают пассажира от гибели или серьезных травм.
- Убедитесь, что ремень и ушко ремня закреплены и что ремень не перекручен.  
Если ремень безопасности плохо работает, немедленно обратитесь к авторизованному ритейлеру Toyota или в авторизованную ремонтную мастерскую Toyota либо в надежную ремонтную мастерскую.
- Если автомобиль попал в серьезную аварию, замените узел сидений, в том числе ремни, даже в случае отсутствия явных повреждений.
- Не пытайтесь установить, снять, модифицировать, разобрать или утилизировать ремни безопасности. При необходимости ремонта обращайтесь к любому авторизованному ритейлеру Toyota, в авторизованную ремонтную мастерскую Toyota или в любую другую надежную ремонтную мастерскую. Неправильное обращение может привести к нарушениям в работе.

## Правильное использование ремней безопасности

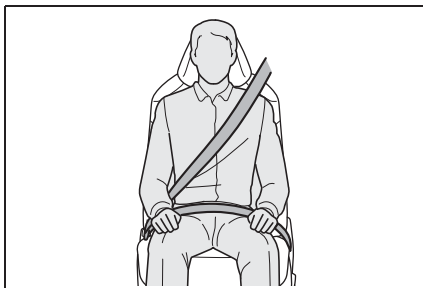

- Вытяните плечевой ремень так, чтобы он проходил через плечо, но не касался шеи и не соскальзывал с плеча.
- Поясной ремень должен охватывать бедра как можно ниже.
- Отрегулируйте положение спинки сиденья.  
Сядьте прямо, так чтобы спина опиралась на спинку сиденья.
- Не перекручивайте ремень безопасности.

### ■ Использование ремня для детского сиденья

Ремни безопасности Вашего автомобиля были разработаны для взрослых людей.

- Применяйте подходящую для ребенка систему безопасности для детей до тех пор, пока он не вырастет настолько, чтобы для него подходили ремни безопасности автомобиля. (→стр. 43)
- Если ребенок настолько большой, что для него подходят ремни безопасности автомобиля, следуйте инструкциям по эксплуатации ремней безопасности. (→стр. 27)

### ■ Правила использования ремней безопасности

Если в стране, где Вы проживаете, существуют особые правила по использованию ремней безопасности, для замены или установки ремней

безопасности обратитесь к авторизованному ритейлеру Toyota или в авторизованную ремонтную мастерскую Toyota либо в надежную ремонтную мастерскую.

### Пристегивание и отстегивание ремня безопасности

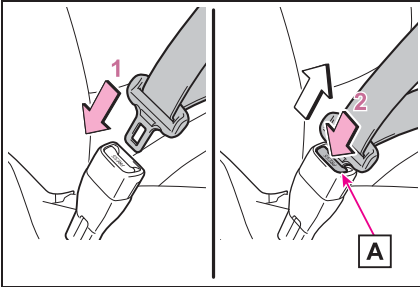

- 1 Для пристегивания ремня безопасности вставьте ушко ремня в замок до защелкивания.
- 2 Для отстегивания ремня безопасности нажмите кнопку разблокировки **A**.

### Механизм натяжения ремней безопасности с блокировкой в аварийной ситуации (ELR)

Втягивающий механизм заблокирует ремень при внезапной остановке или ударе. Ремень также может заблокироваться, если резко наклониться вперед. При медленных плавных перемещениях ремень вытягивается, обеспечивая полную свободу движения.

### Регулировка высоты плечевого анкера ремня безопасности (передние сиденья)

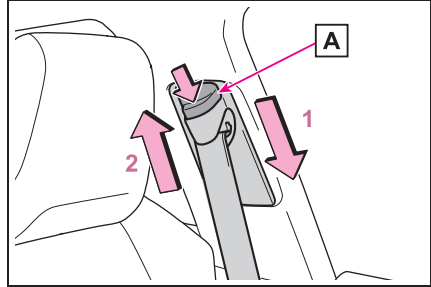

- 1 Нажимая кнопку разблокировки **A**, нажмите на плечевой анкер ремня безопасности.
- 2 Потяните плечевой анкер ремня безопасности вверх.

Перемещайте узел настройки высоты вверх или вниз до защелкивания.



### ПРЕДУПРЕЖДЕНИЕ

#### ■ Регулируемый плечевой анкер

Всегда следите за тем, чтобы плечевой ремень проходил через центр плеча. Ремень должен проходить подалее от шеи, но так, чтобы он не падал с плеча. Невыполнение этого требования может снизить степень защиты при аварии и стать причиной смерти или тяжелых травм в случае аварии, резкой остановки или неожиданного изменения направления движения.

### Узлы преднатяжения ремней безопасности (передние сиденья)

Узлы преднатяжения помогают удержать пассажиров, втягивая ремень при определенных типах фронтального или бокового столкновения.

Узлы преднатяжения могут не сработать в случае легкого фронтального удара, легкого бокового удара, удара сзади или переворота автомобиля.

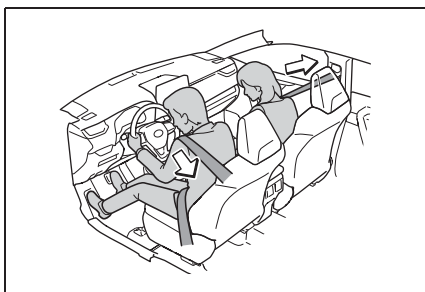

#### ■ Замена ремня после срабатывания узла преднатяжения

Если автомобиль подвергается нескольким столкновениям, узел преднатяжения срабатывает при первом столкновении, но не срабатывает при втором и последующих столкновениях.



#### ПРЕДУПРЕЖДЕНИЕ

##### ■ Узлы преднатяжения ремней безопасности

Если узел преднатяжения был активирован, загорается контрольная лампа SRS. В этом случае ремень безопасности не может быть повторно использован и должен быть заменен у любого авторизованного ритейлера Toyota или в авторизованной ремонтной мастерской Toyota либо в надежной ремонтной мастерской. Невыполнение этих требований может стать причиной серьезной травмы вплоть до смертельного исхода.



## Подушки безопасности SRS

Подушки безопасности SRS срабатывают при определенных типах ударов автомобиля, которые могут привести к серьезным травмам пассажиров. Эти подушки совместно с ремнями безопасности служат для снижения риска гибели или серьезной травмы.

### Система подушек безопасности SRS

#### ■ Расположение подушек безопасности SRS

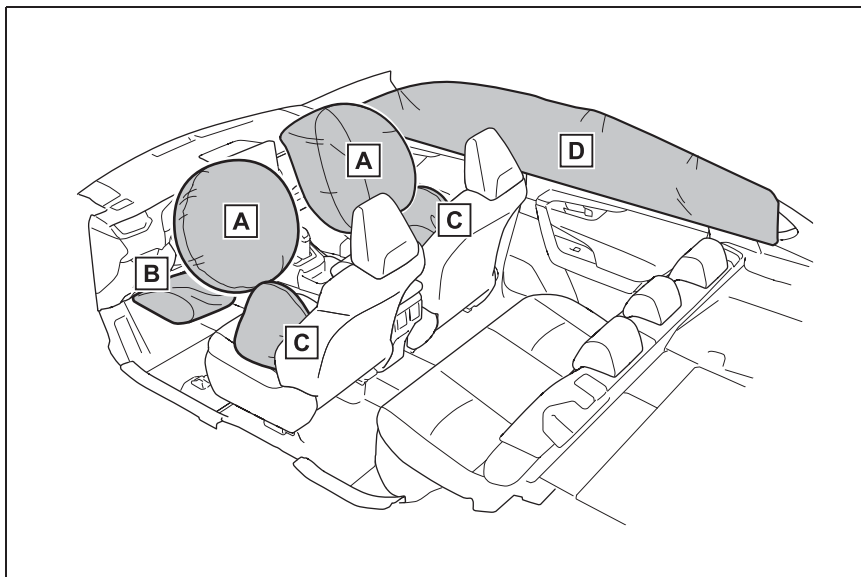

#### ▶ Передние подушки безопасности SRS

##### **A** Подушки безопасности SRS водителя/переднего пассажира

Могут помочь защитить голову и грудь водителя и переднего пассажира от удара о детали салона

##### **B** Подушка безопасности SRS на уровне коленей

Может помочь защитить водителя

#### ▶ Боковые подушки и шторки безопасности SRS

##### **C** Боковые подушки безопасности SRS

Могут помочь защитить туловище людей, находящихся на передних сиденьях

##### **D** Боковые шторки безопасности SRS

Могут помочь защитить, в основном, головы людей, занимающих крайние сиденья

### ■ Компоненты системы подушек безопасности SRS

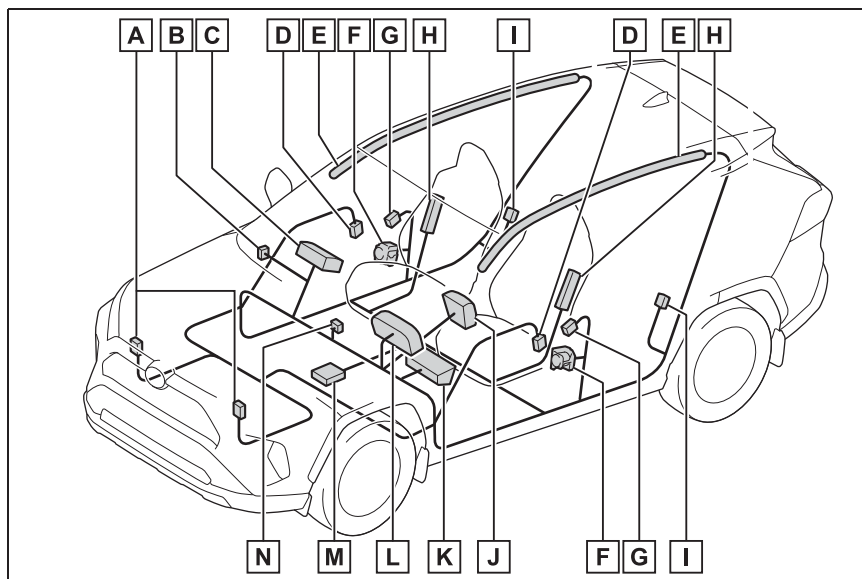

- A** Датчики фронтального удара
- B** Ручной переключатель включения-выключения подушек безопасности
- C** Подушка безопасности переднего пассажира
- D** Датчики бокового удара (передняя дверь)
- E** Боковые шторки безопасности
- F** Узлы преднатяжения ремней безопасности и ограничители силы (передние сиденья)
- G** Датчики бокового удара (передние)
- H** Боковые подушки безопасности
- I** Датчики бокового удара (задние)
- J** Подушка безопасности водителя
- K** Подушка безопасности на уровне коленей
- L** Контрольная лампа системы SRS
- M** Узел датчиков подушек безопасности

**N** Индикатор “PASSENGER AIR BAG”

Выше показаны основные компоненты системы подушек безопасности SRS. Система подушек безопасности SRS управляется узлом датчиков подушек безопасности. При срабатывании подушек безопасности химическая реакция, проходящая в надувающих устройствах, стремительно наполняет подушки безопасности нетоксичным газом для сдерживания смещения вперед людей, находящихся в автомобиле.

**■ При срабатывании (надувании) подушек SRS**

- В результате контакта с подушкой безопасности SRS вследствие высокой скорости ее срабатывания (надувания горячими газами) возможны небольшие ушибы, ожоги или ссадины.
- При срабатывании слышен громкий хлопок и вылетает белый порошок.
- Части модуля подушек безопасности (втулка рулевого колеса, крышка подушки безопасности и надувающее устройство), а также передние сиденья, части передней и задней стоек кузова и боковые обвязочные брусья крыши могут оставаться сильно нагретыми в течение нескольких минут. Сама подушка безопасности также может быть горячей.
- Может растрескаться ветровое стекло.
- Все двери будут разблокированы. (→стр. 111)
- Автомобили с системой торможения для предотвращения последующих столкновений: Управление тормозами и стоп-сигналами будет выполняться автоматически. (→стр. 288)
- Автоматически включается освещение салона. (→стр. 319)
- Автоматически включается аварийная сигнализация. (→стр. 404)
- Подача топлива в двигатель будет остановлена. (→стр. 412)
- При возникновении любой из указанных ниже ситуаций система должна отправить аварийный сигнал\* в диспетчерский центр ЭРА-ГЛОНАСС/ЭВАК и передать данные о

местоположении автомобиля (без необходимости нажатия кнопки “SOS”), после чего диспетчер попытается поговорить с водителем или пассажирами, чтобы определить уровень серьезности аварии и объем требуемой помощи. Если водитель и пассажиры не выходят на связь, диспетчер автоматически классифицирует этот вызов как экстренный и помогает в организации отправки необходимых экстренных служб. (→стр. 61)

- Сработала подушка безопасности SRS.
- Сработал узел преднатяжения ремня безопасности.
- Автомобиль получил сильный удар сзади.
- Автомобиль перевернулся во время аварии.

\*: В некоторых случаях вызов осуществить невозможно. (→стр. 63)

**■ Условия срабатывания подушки безопасности SRS (передние подушки безопасности SRS)**

- Передние подушки безопасности SRS срабатывают в случае удара, превышающего по силе установленный пороговый уровень (уровень силы, соответствующий лобовому столкновению на скорости приблизительно 20–30 км/ч с неподвижной стеной, которая не подвергается смещению или деформации). Однако в перечисленных ниже ситуациях эта пороговая скорость может быть значительно выше:
- Если автомобиль сталкивается с объектом (например, припаркованным автомобилем или дорожным знаком), который при ударе может перемещаться

- или деформироваться
- Если автомобиль подминается во время столкновения (например, когда капот автомобиля “подныривает” под платформу грузовика и т. п.)
- В зависимости от типа столкновения возможна активация только узлов преднатяжения ремней безопасности.

#### ■ Условия срабатывания подушки безопасности SRS (боковые подушки безопасности и боковые шторки безопасности SRS)

- Боковые подушки и шторки безопасности SRS срабатывают в случае удара, превышающего по силе установленный пороговый уровень (уровень силы, соответствующий силе удара при столкновении автомобиля массой 1500 кг с кузовом автомобиля с направления, перпендикулярного ориентации автомобиля, при скорости 20–30 км/ч).
- Обе боковые шторки безопасности SRS могут также сработать в случае сильного фронтального столкновения.

#### ■ Обстоятельства, при которых подушки безопасности SRS могут срабатывать (надуться) не вследствие столкновения

Передние подушки безопасности SRS и шторки безопасности SRS могут раскрыться, если нижняя часть автомобиля подвергается сильному удару. Некоторые примеры показаны на рисунке.

- Удар о бордюр, кромку тротуара или о твердую поверхность
- Падение в глубокую яму или перескакивание через нее
- Жесткое приземление или падение автомобиля

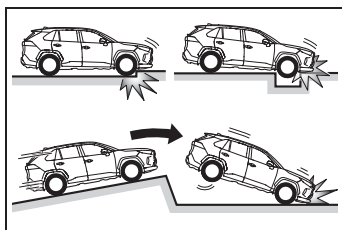

#### ■ Типы столкновений, при которых подушки безопасности SRS (передние подушки безопасности SRS) могут не сработать

Передние подушки безопасности SRS обычно не срабатывают в случае удара сбоку или сзади, при переворачивании автомобиля, а также в случае фронтального столкновения на малой скорости. Тем не менее всегда, когда столкновение любого типа вызывает достаточное замедление движения автомобиля в поступательном направлении, может произойти раскрытие передних подушек безопасности SRS.

- Боковое столкновение
- Удар сзади
- Переворачивание автомобиля

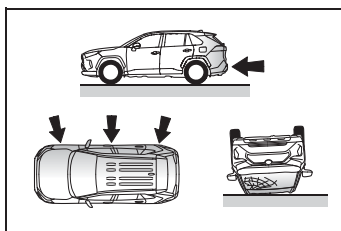

#### ■ Типы столкновений, при которых могут не срабатывать подушки безопасности SRS (боковые подушки и шторки безопасности SRS)

Боковые подушки безопасности и шторки безопасности SRS могут не сработать, если автомобиль подвергся боковому удару под определенным углом или боковому удару в кузов автомобиля, но вне зоны пассажирского салона.

- Боковой удар в корпус автомобиля вне зоны пассажирского салона
- Боковое столкновение под углом

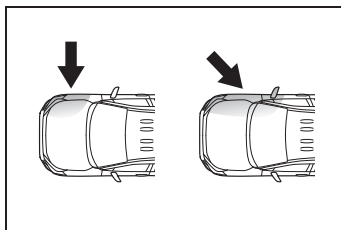

Боковые подушки безопасности SRS обычно не срабатывают в случае удара спереди или сзади, при переворачивании автомобиля, а также в случае бокового столкновения на малой скорости.

- Удар спереди
- Удар сзади
- Переворачивание автомобиля

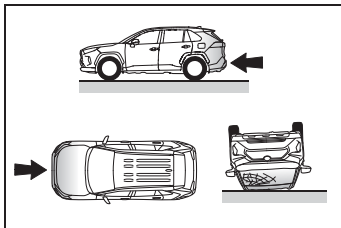

Срабатывание боковых шторок безопасности SRS в случае удара сзади, при переворачивании автомобиля через переднюю или заднюю часть, а также в случае бокового или фронтального столкновения на малой скорости в принципе не предусмотрено.

- Удар сзади
- Переворачивание автомобиля

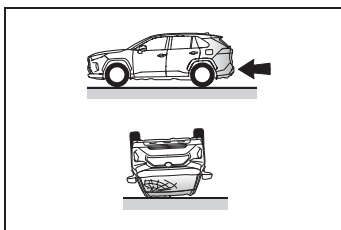

**■ Когда обращаться к авторизованному ритейлеру Toyota или в авторизованную ремонтную мастерскую Toyota либо в надежную ремонтную мастерскую**

В указанных ниже случаях необходимо проверить и/или отремонтировать автомобиль. Как можно скорее обратитесь к авторизованному ритейлеру Toyota или в авторизованную ремонтную мастерскую Toyota либо в надежную ремонтную мастерскую.

- Сработали какие-либо из подушек безопасности SRS.

- Передняя часть автомобиля повреждена или деформирована или пострадала в дорожно-транспортном происшествии, недостаточно серьезном для срабатывания передних подушек безопасности SRS.

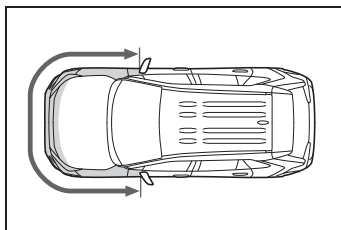

- Частичное повреждение, деформация двери или окружающей ее области или отверстие в ней, либо автомобиль пострадал в дорожно-транспортном происшествии, недостаточно серьезном для срабатывания боковых подушек и шторок безопасности SRS.

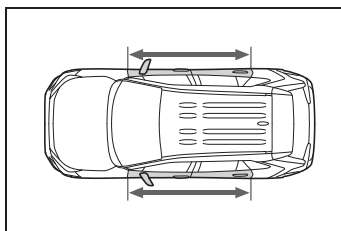

- Отделение для подушки безопасности в рулевом колесе, приборная доска рядом с подушкой безопасности переднего пассажира или нижняя часть панели приборов поцарапаны, треснуты или повреждены каким-либо другим образом.

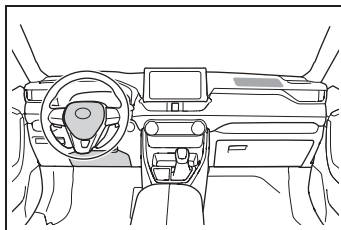

- Поверхности сидений с боковыми подушками безопасности SRS поцарапаны, треснуты или повреждены каким-либо другим образом.

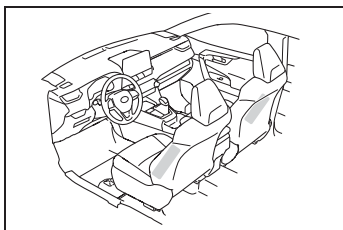

- Части передних стоек, задние стойки или отделка бокового обвязочного бруса крыши кузова (подкладка), внутри которых находятся шторки безопасности SRS, поцарапаны, треснуты или повреждены каким-либо иным способом.

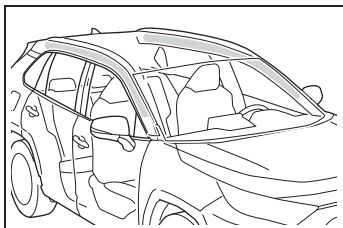

### ПРЕДУПРЕЖДЕНИЕ

#### ■ Меры предосторожности при обращении с подушками безопасности SRS

Соблюдайте перечисленные ниже меры предосторожности при обращении с подушками SRS.

Невыполнение этих требований может стать причиной серьезной травмы вплоть до смертельного исхода.

- Водитель и все пассажиры в автомобиле должны быть правильно пристегнуты ремнями безопасности. Подушки безопасности SRS являются вспомогательными устройствами, их следует использовать вместе с ремнями безопасности.

- Подушка безопасности SRS водителя разворачивается со значительной силой, что может привести к серьезной травме вплоть до смертельного исхода, в особенности, если водитель находится очень близко к подушке.

Поскольку опасная зона при надувании подушки безопасности водителя составляет первые 50–75 мм, Вы будете в безопасности, если расположитесь в 250 мм от нее. Это расстояние измеряется от центра рулевого колеса до Вашей груди. Если Вы сидите менее чем в 250 мм от рулевого колеса, то перед началом движения Вы можете изменить положение тела несколькими способами:

- Сдвиньте сиденье как можно дальше назад, но так, чтобы Вам было удобно пользоваться педалями.
- Слегка наклоните спинку сиденья. Хотя конструкции автомобилей отличаются друг от друга, многие водители могут установить расстояние в 250 мм даже тогда, когда сиденье водителя полностью сдвинуто вперед, просто немного отклонив спинку сиденья. Если наклон спинки сиденья ухудшает обзор, подложите устойчивую, нескользкую подушку, или поднимите сиденье, если в Вашем автомобиле предусмотрена такая функция.
- Если положение рулевого колеса в Вашем автомобиле можно регулировать, наклоните его вниз. Это позволит направить подушку безопасности на Вашу грудь, а не на голову или шею.

Сиденье следует регулировать в соответствии с приведенными выше рекомендациями, сохраняя контроль над педалями, рулевым колесом и обеспечивая хороший обзор органов управления на панели приборов.

**ПРЕДУПРЕЖДЕНИЕ**

- Подушка безопасности SRS переднего пассажира также разворачивается со значительной силой и может стать причиной серьезной травмы, вплоть до смертельного исхода, особенно если пассажир находится очень близко от нее. Сиденье переднего пассажира должно располагаться как можно дальше от подушки безопасности, в то время как спинку сиденья следует отрегулировать так, чтобы пассажир сидел прямо.
- Неправильно посаженные и/или пристегнутые младенцы и дети могут погибнуть или получить серьезные травмы от раскрывающихся подушек безопасности. Если младенец или ребенок еще слишком мал для того, чтобы использовать ремень безопасности, он должен быть правильно закреплен с помощью системы безопасности для детей. Toyota настоятельно рекомендует, чтобы все младенцы и дети находились в автомобиле на заднем сиденье и были надежно зафиксированы на своих местах. Задние сиденья являются более безопасными для детей, чем переднее сиденье. (→стр. 43)
- Не сидите на краю сиденья и не прислоняйтесь к приборной доске.

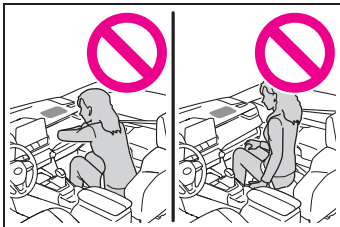

- Не позволяйте ребенку стоять перед подушкой безопасности SRS переднего пассажира или сидеть на коленях переднего пассажира.

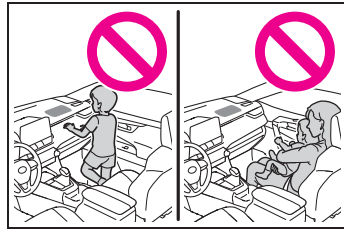

- Не позволяйте пассажирам переднего сиденья держать на коленях какие-либо предметы.
- Не прислоняйтесь к двери, боковому обвязочному брусу крыши кузова, а также к передней, боковой или задней стойке.



- Не разрешайте никому стоять на коленях на пассажирском сидении лицом к двери или высовывать голову или руки из автомобиля.

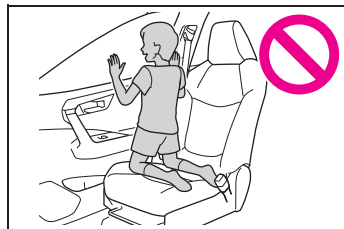



### ПРЕДУПРЕЖДЕНИЕ

- Ничего не прикрепляйте и не прислоняйте к приборной доске или вблизи нее, к центральной части рулевого колеса или к нижней части панели приборов. Эти предметы могут разлетаться при срабатывании подушек безопасности SRS водителя, переднего пассажира и подушек безопасности для коленей.

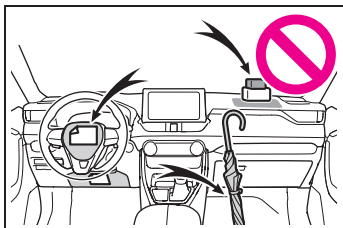

- Не прикрепляйте никакие предметы к двери, ветровому стеклу, стеклам дверей, передней или задней стойкам, боковому обвязочному брусу крыши кузова или к дополнительной ручке.

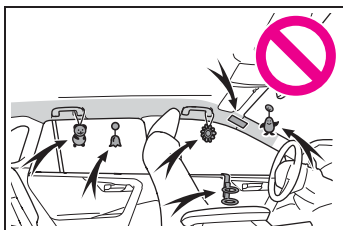

- Автомобили без интеллектуальной системы входа и запуска: не прикрепляйте к ключу какие-либо тяжелые, острые или твердые предметы, например другие ключи и аксессуары. Эти предметы могут воспрепятствовать надуванию подушки безопасности SRS на уровне коленей или быть выброшены в зону сиденья водителя силой срабатывающей подушки, что может представлять опасность для людей.

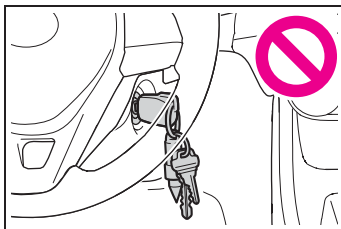

- Не вешайте на крючки вешалки плечики для одежды или другие твердые предметы. При срабатывании боковых шторок безопасности SRS все эти предметы разлетаются по салону и могут привести к гибели или серьезным травмам.
- Если в месте срабатывания подушки безопасности SRS на уровне коленей установлена виниловая крышка, не забудьте снять ее.
- Не используйте аксессуары для сидений, экранирующие области срабатывания подушек безопасности SRS, поскольку они могут помешать надуванию подушек. Такие аксессуары могут помешать правильному срабатыванию боковых подушек безопасности, привести к блокировке системы или же вызвать случайное надувание боковых подушек безопасности, что может привести к серьезным травмам или смертельному исходу.



**ПРЕДУПРЕЖДЕНИЕ**

- Не стучите и не надавливайте на места, где находятся компоненты подушек безопасности SRS, и на передние двери.  
Это может стать причиной неправильной работы подушек безопасности SRS.
- Не касайтесь никаких компонентов системы сразу после срабатывания (надувания) подушек безопасности SRS, поскольку они могут быть горячими.
- Если Вам трудно дышать после срабатывания подушки безопасности SRS, откройте дверь или боковое окно, чтобы обеспечить приток свежего воздуха, или выйдите из автомобиля, если это не опасно. При первой возможности смойте с себя остатки материалов от срабатывания подушек для предотвращения раздражения кожи.
- Если отделения, где хранятся подушки безопасности SRS, например центральная часть рулевого колеса, или отделка передней и задней стоек, повреждены или имеют трещины, обратитесь к авторизованному ритейлеру Toyota или в ремонтную мастерскую Toyota либо в надежную ремонтную мастерскую, для их замены.

■ **Модификация и утилизация компонентов системы подушек безопасности SRS**

Не утилизируйте автомобиль и не осуществляйте никакие из перечисленных ниже модификаций без консультации с авторизованным ритейлером Toyota или ремонтной мастерской Toyota либо с любой другой надежной ремонтной мастерской. Подушки безопасности SRS могут случайно сработать (надуться) и стать причиной серьезной травмы вплоть до смертельного исхода.

- Установка, снятие, разборка и ремонт подушек безопасности SRS
- Ремонт, модификация, снятие или замена рулевого колеса, панели приборов, приборной доски, сидений или обивки сидений, передней, боковой и задней стоек или боковых обвязочных брусьев крыши, панелей передних дверей, декоративных панелей передних дверей или динамиков, расположенных в передних дверях
- Модификации панели передней двери (например, отверстия в ней)
- Ремонт или модификация переднего крыла, переднего бампера или боковой части салона
- Установка защиты на переднюю решетку (защитные дуги или "кенгурятники" и т.п.), снегоочистителей, лебедок
- Модификация системы подвески автомобиля
- Установка электронных приборов, например устройств двухсторонней радиосвязи (РЧ-передатчика) или CD-плееров

## Меры предосторожности в отношении выхлопных газов

**Выхлопные газы содержат опасные вещества, которые могут причинить вред здоровью человека при их вдыхании.**



### ПРЕДУПРЕЖДЕНИЕ

Выхлопные газы содержат опасный угарный газ (CO), не имеющий цвета и запаха. Соблюдайте следующие меры предосторожности. Несоблюдение этого требования может привести к попаданию выхлопных газов в салон автомобиля и, как следствие, к аварии, вызванной головокружением, или к летальному исходу либо причинению серьезного вреда здоровью.

#### ■ Важные замечания относительно движения

- Дверь багажного отделения должна быть закрытой.
- Если в салоне автомобиля ощущается запах выхлопных газов даже при закрытой двери багажного отделения, откройте окна и как можно скорее проверьте автомобиль у авторизованного ритейлера Toyota или в ремонтной мастерской Toyota либо в надежной ремонтной мастерской.

#### ■ На стоянке

- Если автомобиль находится в плохо вентилируемом месте или в закрытом помещении (например, в гараже), остановите двигатель.

- Не оставляйте автомобиль на длительное время с включенным двигателем. Если избежать такой ситуации невозможно, припаркуйте автомобиль на открытом пространстве и убедитесь, что выхлопные газы не попадают в салон автомобиля.
- Не оставляйте автомобиль с работающим двигателем около сугробов или во время снегопада. Если вокруг автомобиля с работающим двигателем вырастает сугроб, выхлопные газы могут накапливаться и проникать в салон автомобиля.

#### ■ Выхлопная труба

Выхлопную систему необходимо периодически проверять. При наличии отверстий или трещин, вызванных коррозией, а также при обнаружении поврежденных соединений или повышенном шуме выхлопа обязательно проверьте и отремонтируйте автомобиль у любого авторизованного ритейлера Toyota или в ремонтной мастерской Toyota либо в надежной ремонтной мастерской.

## Система ручного включения-выключения подушек безопасности

Эта система деактивирует подушку безопасности переднего пассажира.

Отключайте подушку безопасности только при использовании системы безопасности для детей на переднем пассажирском сидении.

### Компоненты системы

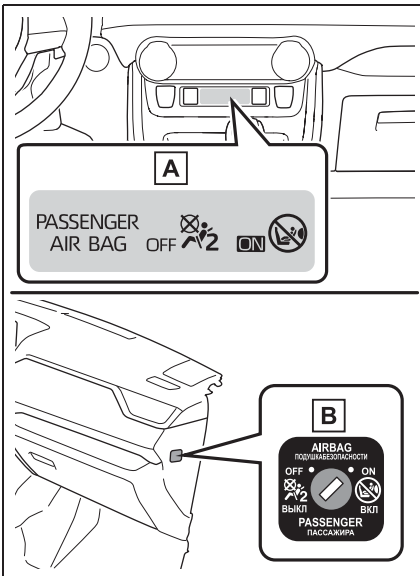

#### A Индикатор “PASSENGER AIR BAG”

Индикаторы “PASSENGER AIR BAG” и “ON” загораются, когда система подушек безопасности включена, и приблизительно через 60 секунд они

выключаются (только когда переключатель двигателя находится в режиме ON).

#### B Ручной переключатель включения-выключения подушек безопасности

#### ■ Сведения об индикаторе “PASSENGER AIR BAG”

Возникновение каких-либо из проблем, перечисленных ниже, может свидетельствовать о неисправности системы. Для осмотра автомобиля обращайтесь к любому авторизованному ритейлеру Toyota или в авторизованную ремонтную мастерскую Toyota либо в надежную ремонтную мастерскую.

- При установке ручного переключателя включения-выключения подушек безопасности в положение “OFF” индикатор “OFF” не загорается.
- Не происходит изменений состояния индикатора при установке ручного переключателя включения-выключения подушек безопасности в положение “ON” или “OFF”.

#### Отключение подушек безопасности сиденья переднего пассажира

Вставьте ключ в цилиндр и поверните его в положение “OFF”.

Включается индикатор “OFF” (только когда переключатель двигателя находится в режиме ON).

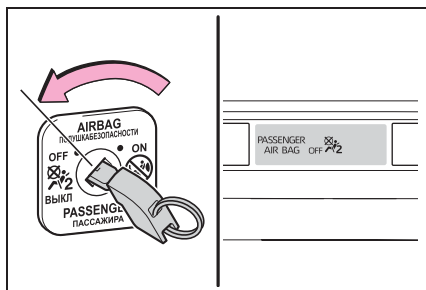

### ПРЕДУПРЕЖДЕНИЕ

#### ■ При установке системы безопасности для детей

Из соображений безопасности всегда устанавливайте систему безопасности для детей на заднее сиденье. В случае если заднее сиденье невозможно использовать, может использоваться переднее сиденье, но для этого необходимо отключить систему ручного включения-выключения подушек безопасности (перевести в положение "OFF").

Если система ручного включения-выключения подушек безопасности оставлена включенной, сильный удар при надувании подушки безопасности может привести к серьезной травме или смертельному исходу.

#### ■ Если система безопасности для детей не установлена на переднем сиденье

Убедитесь в том, что система ручного включения-выключения подушек безопасности включена (находится в положении "ON").

Если оставить ее выключенной, в случае аварии подушка безопасности не сработает, что может привести к гибели или серьезной травме.

## Ребенок в автомобиле

Если в автомобиле находится ребенок, соблюдайте следующие меры безопасности. Применяйте подходящую для ребенка систему безопасности для детей до тех пор, пока он не вырастет настолько, чтобы для него подходили ремни безопасности автомобиля.

- Рекомендуется размещать детей на задних сиденьях во избежание случайных контактов с рычагом управления трансмиссией, рычагом включения стеклоочистителей и т.п.
- Используйте защитную функцию блокировки задних дверей или переключатель блокировки окон, чтобы дети во время движения не могли случайно открыть двери или включить электрические стеклоподъемники. (→стр. 114, 154)
- Не разрешайте маленьким детям управлять оборудованием, которое может прищемить какие-либо части тела, например электрическими стеклоподъемниками, капотом, дверью багажного отделения, сиденьями и т. п.

**ПРЕДУПРЕЖДЕНИЕ****■ Если в автомобиле находятся дети**

Ни в коем случае не оставляйте детей в автомобиле без присмотра, не давайте детям ключи и не позволяйте детям пользоваться ключами.

Дети могут запустить двигатель автомобиля или переключить рычаг управления трансмиссией в нейтральное положение. Имеется также опасность того, что дети могут получить травму, играя со стеклоподъемниками или другими узлами автомобиля. Кроме того, сильный нагрев салона автомобиля или, наоборот, слишком низкая температура в салоне могут быть смертельно опасными для детей.

**Системы безопасности для детей**

**Перед установкой в автомобиле системы безопасности для детей следует соблюдать меры предосторожности. В данном руководстве описаны различные виды систем безопасности для детей, а также способы их установки.**

- Если младенец или ребенок еще слишком мал для того, чтобы использовать ремень безопасности, он должен быть правильно закреплен с помощью системы безопасности для детей. Из соображений безопасности всегда устанавливайте систему безопасности для детей на заднее сиденье. Используйте способ установки, описанный в руководстве по эксплуатации, поставляемом вместе с системой безопасности.
- Рекомендуется использование оригинальной системы безопасности для детей компании Toyota, поскольку ее использование в данном автомобиле обеспечит более высокую степень безопасности. Оригинальные системы безопасности для детей Toyota изготавливаются специально для автомобилей Toyota. Их можно приобрести у дилера Toyota.

**Содержание**

Следует помнить: стр. 44

При использовании системы

безопасности для детей: стр. 45

Совместимость систем безопасности для детей в каждом из положений установки: стр. 48

Способ установки системы безопасности для детей: стр. 54

- Фиксация ремнем безопасности: стр. 55
- Фиксация нижним анкером ISOFIX: стр. 57
- Использование верхнего ремня крепления: стр. 59

### Следует помнить

- Соблюдайте предостережения, а также законы и нормы относительно использования систем безопасности для детей.
- Применяйте подходящую для ребенка систему безопасности до тех пор, пока он не вырастет настолько, чтобы для него подходили ремни безопасности автомобиля.
- Выбирайте систему безопасности для детей, соответствующую возрасту и комплекции ребенка.
- Следует обратить внимание на то, что не все системы безопасности для детей помещаются в любой автомобиль. Перед приобретением или использованием системы безопасности для детей проверьте ее на совместимость с положениями сиденья. (→стр. 48)



#### ПРЕДУПРЕЖДЕНИЕ

##### ■ Если в автомобиле находится ребенок

Соблюдайте следующие меры предосторожности. Несоблюдение этих мер может стать причиной тяжелой травмы или смертельного исхода.

● Для эффективной защиты при автомобильных авариях и неожиданных остановках ребенок должен быть правильно зафиксирован с помощью ремня безопасности или правильно установленной системы безопасности для детей. Подробные сведения по установке системы безопасности для детей приводятся в руководстве по ее эксплуатации. В настоящем руководстве приводятся общие инструкции по установке.

● Toyota настоятельно рекомендует использовать на заднем сиденье подходящую систему безопасности для детей, соответствующую весу и комплекции ребенка. Согласно статистике несчастных случаев для ребенка безопаснее быть правильно пристегнутым на заднем сиденье, чем на переднем.

● Транспортировка ребенка на руках не заменяет систему безопасности для детей. При аварии ребенок может удариться о ветровое стекло или оказаться зажатым между тем, кто его держит, и внутренними частями автомобиля.

#### ■ Использование системы безопасности для детей

Если система безопасности для детей закреплена неправильно, то ребенок или другой пассажир может получить серьезную травму или даже погибнуть в случае резкого торможения, неожиданного изменения направления движения или аварии.

● Если автомобиль получит сильный удар во время аварии, система безопасности для детей может получить повреждения, незаметные на первый взгляд. В таких случаях не используйте систему безопасности для детей.

**ПРЕДУПРЕЖДЕНИЕ**

- В зависимости от системы безопасности для детей установка может оказаться сложной или невозможной. В таком случае проверьте, подходит ли система безопасности для детей для установки в данном автомобиле (→стр. 48). Установку и эксплуатацию системы безопасности для детей производите, внимательно изучив способ ее фиксации в данном руководстве, а также в руководство по эксплуатации, поставляемое вместе с системой безопасности.
- Система безопасности для детей должна быть правильно закреплена на сиденье, даже если она не используется. Не оставляйте систему безопасности для детей незакрепленной в пассажирском салоне.
- В случае, если необходимо снять систему безопасности для детей, извлеките ее из автомобиля или надежно закрепите в багажном отделении.

**Использование системы безопасности для детей****■ Установка системы безопасности для детей на переднем пассажирском сиденье**

Из соображений безопасности всегда устанавливайте систему безопасности для детей на заднее сиденье. Если установки системы безопасности для детей на переднем пассажирском сиденье не избежать, отрегулируйте сиденье следующим образом и установите систему безопасности для детей.

- Установите спинку сиденья в вертикальное положение.

Если при установке детского кресла, в

котором ребенок сидит лицом по ходу движения, между детским креслом и спинкой сиденья есть зазор, отрегулируйте спинку сиденья для обеспечения хорошего контакта.

- Отодвиньте переднее сиденье в самое заднее положение.
- Если подголовник мешает установке системы безопасности для детей и может быть снят, снимите его. Либо зафиксируйте подголовник в самом верхнем положении.

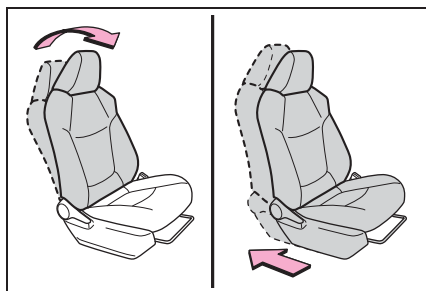
**ПРЕДУПРЕЖДЕНИЕ****■ Использование системы безопасности для детей**

Соблюдайте следующие меры предосторожности. Несоблюдение этих мер может стать причиной тяжелой травмы или смертельного исхода.



### ПРЕДУПРЕЖДЕНИЕ

- Запрещается установка на переднее пассажирское сиденье системы безопасности для детей, в которой ребенок сидит лицом против хода движения, если ручной переключатель включения-выключения подушек безопасности не выключен вручную. (→стр. 41)  
В случае аварии сила, обеспечивающая быстрое надувание подушек безопасности, может привести к серьезной травме ребенка вплоть до смертельного исхода.

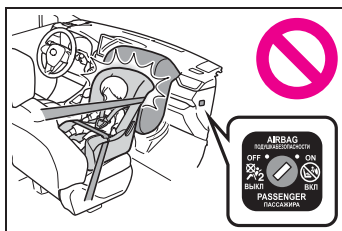

- На солнцезащитном козырьке пассажира предусмотрена(ы) табличка(и), предупреждающая(ие) о том, что на переднее пассажирское сиденье запрещено устанавливать систему безопасности для детей, в которой ребенок сидит лицом против хода движения. Табличка показана на приведенном ниже рисунке.

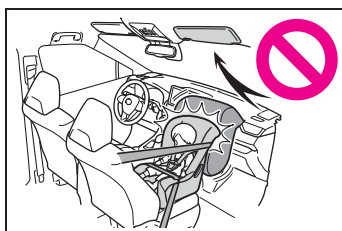



**ПРЕДУПРЕЖДЕНИЕ****ПРЕДУПРЕЖДЕНИЕ**

- Система безопасности для детей, в которой ребенок сидит лицом по ходу движения, может устанавливаться на сиденье переднего пассажира только в том случае, если это неизбежно. При установке системы безопасности для детей на переднем пассажирском сиденье лицом по ходу движения отодвиньте это сиденье назад до упора. Невыполнение этого требования может стать причиной серьезной травмы вплоть до смертельного исхода при срабатывании (надувании) подушек безопасности.

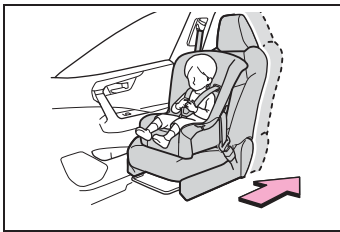

- Не позволяйте ребенку прислонять голову или любые другие части тела к двери, участку сиденья, передней, центральной или задней стойкам или боковым обвязочным брускам крыши, откуда раскрываются боковые подушки SRS или шторки безопасности SRS, даже если ребенок находится в системе безопасности для детей. Это опасно, так как в случае срабатывания боковых подушек или шторок безопасности SRS удар раскрывающейся подушкой может привести к гибели или серьезной травме ребенка.





### ПРЕДУПРЕЖДЕНИЕ

- При установке сиденья школьника обязательно убедитесь, что плечевой ремень проходит через середину плеча ребенка. Ремень следует пропускать подальше от шеи ребенка, но так, чтобы он не сползал с его плеча.
- Выбирайте систему безопасности для детей, соответствующую возрасту и комплекции ребенка, и устанавливайте ее на заднее сиденье.
- Если сиденье водителя мешает системе безопасности для детей и не позволяет установить ее надлежащим образом, поместите систему безопасности для детей на заднем правом сиденье.

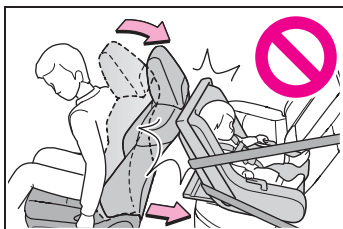

- Настройте сиденье переднего пассажира таким образом, чтобы оно не мешало системе безопасности для детей.

### Совместимость систем безопасности для детей в каждом из положений установки

#### ■ Совместимость систем безопасности для детей в каждом из положений установки

Совместимость каждого положения установки с системами безопасности для детей (→стр. 49) с помощью символов показывает допустимый тип систем безопасности для детей и возможные положения установки.

Кроме того, можно выбрать рекомендуемую систему безопасности для детей, подходящую вашему ребенку. В противном случае см. [Таблицу рекомендуемых систем безопасности для детей и их совместимости]. (→стр. 53) Проверьте выбранную систему безопасности для детей совместно с разделом [Перед подтверждением совместимости каждого из положений установки с системами безопасности для детей].

#### ■ Перед подтверждением совместимости каждого из положений установки с системами безопасности для детей

- 1 Проверка стандартов системы безопасности для детей. Используйте систему безопасности для детей, соответствующую стандарту UN(ECE) R44<sup>\*1</sup> или UN(ECE) R129<sup>\*1, 2</sup>. На соответствующих системах безопасности для детей проставлена следующая метка.

Проверьте метку соответствия на системе безопасности для детей.

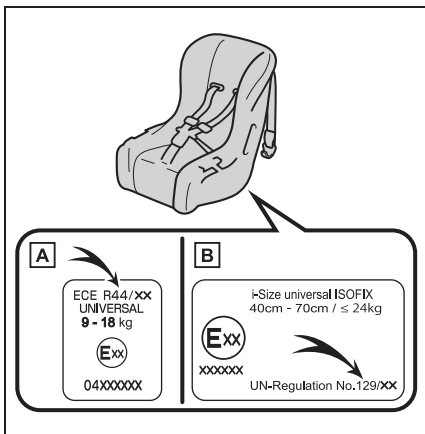

Пример отображения номера директивы

**A** Метка соответствия UN(ECE)

R44\*<sup>3</sup>

Указывается диапазон массы ребенка, отвечающий метке соответствия UN(ECE) R44.

**B** Метка соответствия UN(ECE)

R129\*<sup>3</sup>

Указывается диапазон роста ребенка, а также допустимый диапазон массы, отвечающие метке соответствия UN(ECE) R129.

**2** Проверка категории системы безопасности для детей.

Проверьте по метке соответствия системы безопасности для детей, для каких из следующих категорий подходит система безопасности для детей.

Кроме того, при наличии любых сомнений сверьтесь с руководством пользователя,

прилагаемым к системе безопасности для детей, или обратитесь к продавцу системы безопасности для детей.

- “универсальные”
- “полууниверсальные”
- “ограниченные”
- “для конкретных автомобилей”

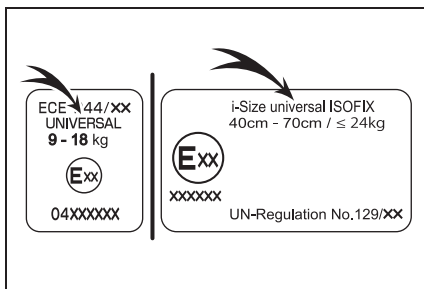





\*1: UN(ECE) R44 и UN(ECE) R129 являются директивами ООН для систем безопасности для детей.

\*2: Указанная в таблице система безопасности для детей может отсутствовать за пределами стран ЕС.

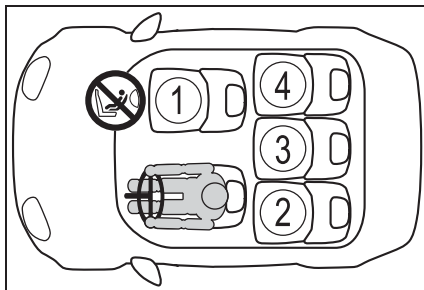
\*3: Отображаемая метка зависит от изделия.

■ Совместимость каждого из положений установки с системами безопасности для детей



<p>①</p> <p>*1, 2, 3</p>	
<p>②</p> <p>*2, 3</p>	
<p>③</p> <p>*2, 3</p>	
<p>④</p> <p>*2, 3</p>	



Подходит для “универсальной” категории систем безопасности для детей, крепящихся с помощью ремня безопасности автомобиля.



Подходит для систем безопасности для детей, указанных в таблице рекомендуемых систем безопасности для детей и совместимости (→стр. 53).



Подходит для систем безопасности для детей i-Size и ISOFIX.



Включает анкер крепления верхнего ремня.



Запрещается установка на переднее пассажирское сиденье системы безопасности для детей, в которой ребенок сидит лицом против хода движения, если ручной переключатель включения-выключения подушек безопасности не выключен вручную.

\*1: Отодвиньте переднее сиденье в самое заднее положение. Если высоту пассажирского сиденья можно регулировать, ее следует установить в самое верхнее положение.

\*2: Установите спинку сиденья в вертикальное положение. Если при установке детского кресла, в котором ребенок сидит лицом по ходу движения, между детским креслом и спинкой сиденья есть зазор, отрегулируйте спинку сиденья для обеспечения хорошего контакта.

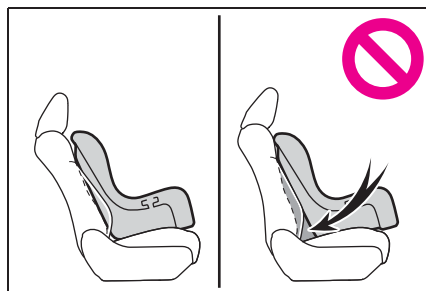

\*3: Если подголовник мешает установке системы безопасности для детей и может быть снят, снимите его. Либо зафиксируйте подголовник в самом верхнем положении.

\*4: Если ручной переключатель включения-выключения подушек безопасности находится во включенном положении, используйте только системы безопасности для детей, в которых ребенок сидит лицом по ходу движения.

## ■ Подробные сведения об установке систем безопасности для детей

Положение установки					
Номер положения установки	①		②	③	④
	Ручной переключатель включения-выключения подушек безопасности				
	ВКЛ.	ВЫКЛ.			
Положение установки подходит для универсальной категории с креплением ремнем (Да/Нет)	Да Только лицом по ходу движения	Да	Да	Да	Да
Положение установки с креплением i-Size (Да/Нет)	Нет	Нет	Да	Нет	Да
Положение установки подходит для поперечного крепления (L1/L2/Нет)	Нет	Нет	Нет	Нет	Нет
Подходит для крепления лицом против хода движения (R1/R2X/R2/R3/Нет)	Нет	Нет	R1, R2X, R2, R3	Нет	R1, R2X, R2, R3
Подходит для крепления лицом по ходу движения (F2X/F2/F3/Нет)	Нет	Нет	F2X, F2, F3	Нет	F2X, F2, F3
Подходит для крепления сиденья для школьника (B2/B3/Нет)	Нет	Нет	B2, B3	Нет	B2, B3

Системы безопасности ISOFIX для детей подразделяются на различные “способы крепления”. Система безопасности для детей может использоваться в положениях установки для “способа крепления”, указанного в приведенной выше таблице. Способ крепления проверяйте в следующей таблице. Если для системы безопасности для детей не обозначен способ крепления (или если не удастся найти информацию о ней в приведенной ниже таблице), см. список автомобилей для данной системы безопасности или обратитесь за информацией к продавцу системы безопасности для детей.

Крепление	Описание
F3	Полно-ростовые системы безопасности для детей, в которых ребенок сидит лицом по ходу движения
F2	Укороченные системы безопасности для детей, в которых ребенок сидит лицом по ходу движения
F2X	Укороченные системы безопасности для детей, в которых ребенок сидит лицом по ходу движения
R3	Полноразмерные системы безопасности для детей, в которых ребенок сидит лицом против хода движения
R2	Укороченные системы безопасности для детей, в которых ребенок сидит лицом против хода движения
R2X	Укороченные системы безопасности для детей, в которых ребенок сидит лицом против хода движения
R1	Сиденье для младенца, в котором ребенок сидит лицом против хода движения
L1	Расположенное поперечно слева сиденье для младенца (переносная люлька)
L2	Расположенное поперечно справа сиденье для младенца (переносная люлька)
B2	Сиденье для школьника
B3	Сиденье для школьника

### ■ Таблица рекомендуемых систем безопасности для детей и совместимости

Весовые группы	Рекомендуемая система безопасности для детей	Положение установки				
		①		②	③	④
		Ручной переключатель включения-выключения подушек безопасности				
		ВКЛ.	ВЫКЛ.			
0, 0+ До 13 кг	G0+, BABY SAFE PLUS (Да/Нет)	Нет	Да	Да	Да	Да
	G0+ BABY SAFE PLUS с КРЕПЛЕНИЕМ РЕМНЕМ БЕЗОПАСНОСТИ, БАЗОВАЯ ПЛАТФОРМА (Да/Нет)	Нет	Да	Да	Да	Да
I от 9 до 18 кг	TOYOTA DUO PLUS (Да/Нет)	Да Крепление только ремнем	Да Крепление только ремнем	Да	Да Крепление только ремнем	Да
II, III от 15 до 36 кг	KIDFIX XP SICT (Да/Нет)	Да Крепление только ремнем	Да Крепление только ремнем	Да	Нет	Да
	MAXI PLUS (Да/Нет)	Да Крепление только ремнем	Да Крепление только ремнем	Да	Нет	Да

Указанная в таблице система безопасности для детей может отсутствовать за пределами стран ЕС.

При креплении некоторых типов систем безопасности для детей на заднем сиденье может оказаться невозможным надлежащее использование ремней безопасности в положениях рядом с системой безопасности без вмешательства в

нее или ухудшения эффективности ремней безопасности. Убедитесь в том, что ремень безопасности плотно прилегает к телу, располагаясь вокруг плеча и внизу на бедрах. Если это не достигнуто или если ремень мешает системе безопасности для

детей, переместитесь в другое положение. Несоблюдение этих мер может стать причиной тяжелой травмы или смертельного исхода.

- При установке системы безопасности для детей на заднем сиденье настройте переднее сиденье таким образом, чтобы оно не мешало системе безопасности для детей.
- Если при установке детского кресла с опорой спинка сиденья мешает установке детского кресла в опору, наклоните спинку назад.
- Если плечевой анкер ремня безопасности находится перед направляющей ремня детского кресла, сдвиньте подушку сиденья вперед.

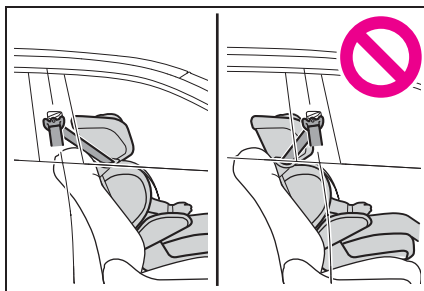

- Если при установке кресла для школьника ребенок в системе безопасности для детей находится в совершенно вертикальном положении, установите спинку сиденья в удобное положение. Если плечевой анкер ремня безопасности находится перед направляющей ремня детского кресла, сдвиньте подушку сиденья вперед.

### Способ установки системы безопасности для детей

Об использовании системы безопасности для детей прочитайте в руководстве по эксплуатации, поставляемом вместе с системой безопасности для детей.

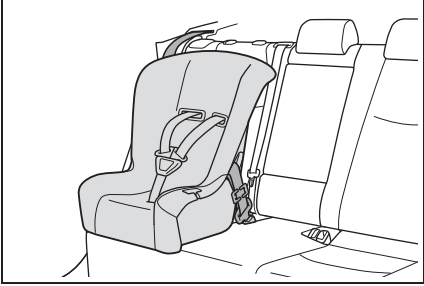
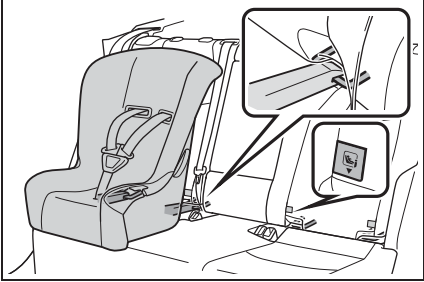
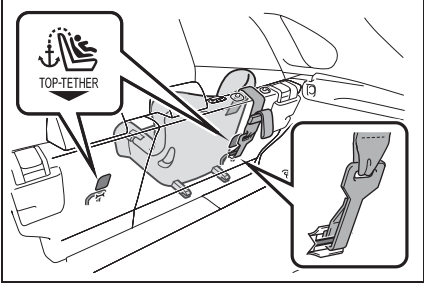

	Способ установки	Стр.
<p>Фиксация при помощи ремня безопасности</p>		<p>стр. 55</p>
<p>Крепление нижними анкерами ISOFIX</p>		<p>стр. 57</p>
<p>Крепление анкером верхнего ремня</p>		<p>стр. 59</p>

### Система безопасности для детей, фиксируемая ремнем безопасности

#### ■ Установка систем безопасности для детей с использованием ремня безопасности

Устанавливайте систему безопасности для детей в соответствии с руководством по эксплуатации, поставляемом вместе с системой безопасности для детей.

Если имеющаяся система безопасности для детей не относится к категории “универсальная” (или в таблице нет необходимой информации), различные положения установки см. в документе “Список автомобилей”, предоставленном производителем системы безопасности для детей, или узнайте о совместимости у продавца системы безопасности для детей. (→стр. 48, 49)

- 1 Если установки системы безопасности для детей на переднем пассажирском сиденье не избежать, см. стр. 45, где описана регулировка переднего пассажирского сиденья.
- 2 Установите спинку сиденья в вертикальное положение. Если при установке детского кресла, в котором ребенок сидит лицом по ходу движения, между детским креслом и спинкой сиденья есть зазор, отрегулируйте спинку сиденья для обеспечения хорошего контакта.
- 3 Если подголовник мешает установке системы безопасности для детей и может быть снят, снимите его. Либо зафиксируйте подголовник в самом верхнем положении. (→стр. 144)
- 4 Пропустите ремень безопасности через систему безопасности для детей и вставьте ушко ремня в замок. Убедитесь в том, что ремень не перекручен. Надежно зафиксируйте систему безопасности для детей ремнем безопасности в соответствии с руководством по эксплуатации,

поставляемом вместе с системой безопасности для детей.

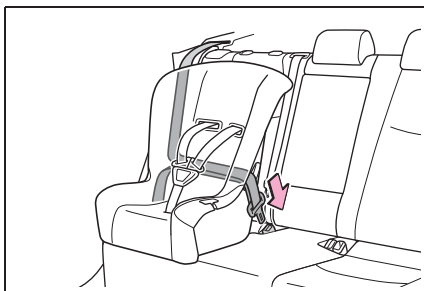

- 5 Если система безопасности для детей не оснащена стопором (системой фиксации ремня безопасности), закрепите систему безопасности для детей фиксирующим зажимом.

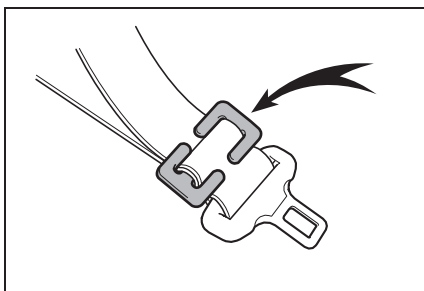

- 6 Установив систему безопасности для детей, покачайте ее назад и вперед, чтобы убедиться в надежности ее установки. (→стр. 57)

#### ■ Снятие системы безопасности для детей, установленной с ремнем безопасности

Нажмите кнопку фиксатора замка и дайте ремню полностью втянуться.

При расстегивании замка система безопасности для детей может подпрыгнуть вследствие отдачи подушки сиденья. Расстегните замок, нажимая на

систему безопасности для детей.

Поскольку ремень безопасности убирается автоматически, медленно верните его в сложенное положение.

### ■ При установке системы безопасности для детей

Чтобы установить систему безопасности для детей, может потребоваться фиксирующий зажим. Следуйте инструкциям изготовителя системы. Если в комплект системы безопасности для детей не входит фиксирующий зажим, его можно приобрести у авторизованного ритейлера Toyota или в ремонтной мастерской Toyota либо в надежной ремонтной мастерской: Фиксирующий зажим для системы безопасности для детей

(Деталь № 73119-22010)



### ПРЕДУПРЕЖДЕНИЕ

#### ■ При установке системы безопасности для детей

Соблюдайте следующие меры предосторожности.

Несоблюдение этих мер может стать причиной тяжелой травмы или смертельного исхода.

- Не разрешайте детям играть с ремнем безопасности. Если ремень наматается на шею ребенка, это может привести к удушью или другим серьезным травмам вплоть до смертельного исхода. Если это произошло и замок невозможно отстегнуть, необходимо разрезать ремень с помощью ножниц.
- Убедитесь, что ремень и ушко ремня надежно закреплены, а ремень безопасности не перекручен.
- Убедитесь в надежности установки системы безопасности для детей, подергав ее влево-вправо и вперед-назад.

- Запрещается регулировать сиденье после закрепления системы безопасности для детей.
- При установке сиденья школьника обязательно убедитесь, что плечевой ремень проходит через середину плеча ребенка. Ремень следует пропускать подальше от шеи ребенка, но так, чтобы он не сползал с его плеча.
- Следуйте всем указаниям изготовителя по установке системы безопасности для детей.

### Система безопасности для детей, фиксируемая нижними анкерами ISOFIX

#### ■ Нижние анкеры ISOFIX (система безопасности для детей ISOFIX)

Нижние анкеры предусмотрены для крайних задних сидений. (На сиденьях установлены бирки, показывающие расположение анкерной системы.)

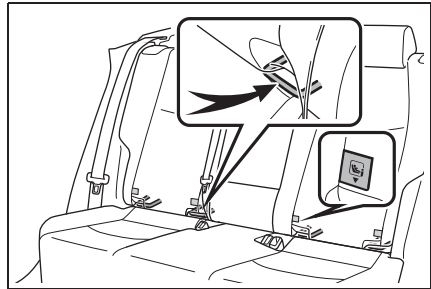

#### ■ Установка с помощью нижних анкеров ISOFIX (система безопасности для детей ISOFIX)

Устанавливайте систему безопасности для детей в соответствии с руководством по эксплуатации, поставляемом вместе с системой безопасности для детей. Если имеющаяся система безопасности для детей не относится к категории “универсальная” (или в

таблице нет необходимой информации), различные положения установки см. в документе “Список автомобилей”, предоставленном производителем системы безопасности для детей, или узнайте о совместимости у продавца системы безопасности для детей. (→стр. 48, 49)

- 1 Установите спинку сиденья в вертикальное положение. Если при установке детского кресла, в котором ребенок сидит лицом по ходу движения, между детским креслом и спинкой сиденья есть зазор, отрегулируйте спинку сиденья для обеспечения хорошего контакта.
- 2 Если подголовник мешает установке системы безопасности для детей и может быть снят, снимите его. Либо зафиксируйте подголовник в самом верхнем положении. (→стр. 144)
- 3 Проверьте положения специальных фиксирующих штанг и установите систему безопасности для детей на сиденье.

Штанги установлены в зазоре между

подушкой и спинкой сиденья.

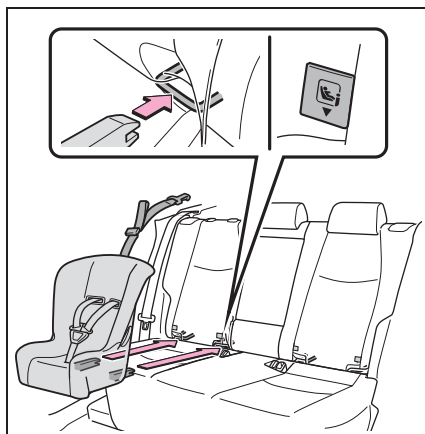

- 4 Установив систему безопасности для детей, покачайте ее назад и вперед, чтобы убедиться в надежности ее установки. (→стр. 57)



#### ПРЕДУПРЕЖДЕНИЕ

##### ■ При установке системы безопасности для детей

Соблюдайте следующие меры предосторожности. Несоблюдение этих мер может стать причиной тяжелой травмы или смертельного исхода.

- Запрещается регулировать сиденье после закрепления системы безопасности для детей.
- При использовании нижних анкеров убедитесь, что рядом с анкерами отсутствуют посторонние предметы и ремень ни за что не цепляется позади системы безопасности для детей.
- Следуйте всем указаниям изготовителя по установке системы безопасности для детей.

## Использование верхнего ремня крепления

### ■ Анкеры крепления верхнего ремня

Анкеры крепления верхнего ремня предусмотрены для крайних задних сидений.

Используйте анкеры крепления верхнего ремня при фиксации верхнего ремня.

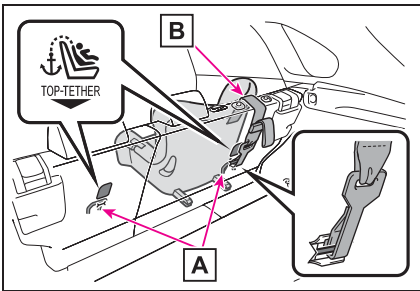

**A** Анкеры крепления верхнего ремня

**B** Верхний ремень

### ■ Крепление верхнего ремня в анкерах крепления верхнего ремня

Устанавливайте систему безопасности для детей в соответствии с руководством по эксплуатации, поставляемом вместе с системой безопасности для детей.

1 Приведите подголовник в самое верхнее положение.

Если подголовник мешает установке системы безопасности для детей или установке верхнего ремня и может быть

снят, снимите его. (→стр. 144)

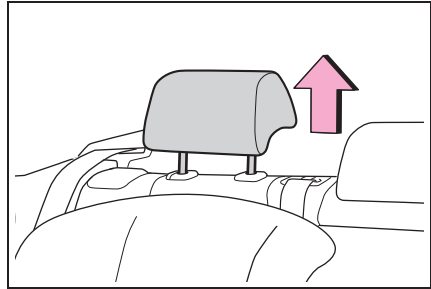

2 Зацепите крючок за анкер верхнего ремня и затяните верхний ремень.

Убедитесь в том, что верхний ремень надежно закреплен. (→стр. 57)

При установке системы безопасности для детей с поднятым подголовником обязательно пропустите верхний ремень под подголовником.

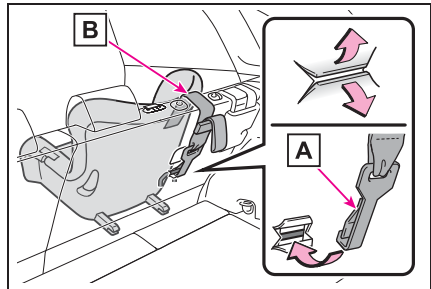

**A** Крюк

**B** Верхний ремень



### ПРЕДУПРЕЖДЕНИЕ

#### ■ При установке системы безопасности для детей

Соблюдайте следующие меры предосторожности.

Несоблюдение этих мер может стать причиной тяжелой травмы или смертельного исхода.

● Надежно закрепите верхний ремень и убедитесь, что ремень не перекручен.

**ПРЕДУПРЕЖДЕНИЕ**

- Не прикрепляйте верхний ремень ни к чему другому, кроме анкерного крепления верхнего ремня.
- Запрещается регулировать сиденье после закрепления системы безопасности для детей.
- Следуйте всем указаниям изготовителя по установке системы безопасности для детей.
- В случае установки системы безопасности для детей при поднятом подголовнике, после того как подголовник был поднят и анкерное крепление верхнего ремня закреплено, не опускайте подголовник.

**ЭРА-ГЛОНАСС/ЭВАК\*1, 2**

- \*1: Функционирует в регионах, в которых действуют службы экстренного уведомления. За дополнительной информацией обращайтесь к любому авторизованному ритейлеру Toyota или в авторизованную ремонтную мастерскую Toyota либо в надежную ремонтную мастерскую.
- \*2: Название системы зависит от страны использования.

**Система экстренного вызова – это система, установленная на транспортном средстве, осуществляющая определение (на основе использования сигналов ГЛОНАСС (GLONASS [Global Navigation Satellite System]) и GPS [Global Positioning System]) координат места нахождения транспортного средства и направления его движения и обеспечивающая формирование и передачу (в некорректируемом виде) информации о транспортном средстве при дорожно-транспортных и иных происшествиях на автомобильных дорогах стран, в которых действуют службы экстренного уведомления, а также двустороннюю голосовую связь транспортного средства с оператором системы ЭРА-ГЛОНАСС/ЭВАК посредством сотовых сетей (GSM).**

**Экстренный вызов в диспетчерский центр ЭРА-ГЛОНАСС/ЭВАК можно выполнять в автоматическом режиме (через систему Automatic Collision Notification) или в ручном режиме (нажатием кнопки «SOS»).**

**Оборудование транспортного средства данным устройством является обязательным требованием в соответствии с техническим регламентом Таможенного Союза.**

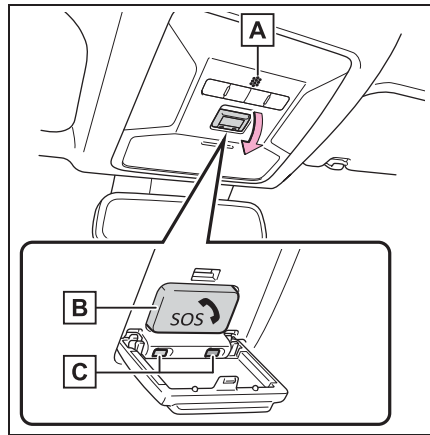
**Компоненты системы**

**A** Микрофон

**B** Кнопка «SOS»\*

**C** Индикаторы

\*: Эта кнопка предназначена для связи с оператором системы ЭРА-ГЛОНАСС/ЭВАК.

Иные кнопки SOS, имеющиеся в других системах автомобиля, не относятся к

устройству и непредназначены для связи с оператором системы ЭРА-ГЛОНАСС/ЭВАК.

## Службы экстренного уведомления

### ■ Режим автоматического срабатывания экстренного вызова

При срабатывании любой из подушек безопасности система осуществляет автоматический вызов в диспетчерский центр ЭРА-ГЛОНАСС/ЭВАК.\* При этом оператор получает информацию о точных координатах автомобиля, времени происшествия и VIN автомобиля и пытается поговорить с лицами, находящимися в автомобиле, для оценки ситуации. Если водитель и пассажиры не отвечают, оператор автоматически классифицирует вызов как экстренный, обращается в ближайшую службу экстренной помощи (например, по номеру 112), описывает ситуацию и запрашивает отправку специалистов на место происшествия.

\*: В некоторых случаях вызов осуществить невозможно. (→стр. 63)

### ■ Экстренный вызов в ручном режиме

В экстренном случае необходимо нажать кнопку «SOS» для вызова диспетчерского центра ЭРА-ГЛОНАСС/ЭВАК.\* Оператор центра определяет местоположение автомобиля, оценивает ситуацию и направляет необходимую помощь.

Если вы случайно нажали кнопку «SOS», сообщите оператору, что вы не находитесь в экстренной ситуации.

\*: В некоторых случаях вызов

осуществить невозможно. (→стр. 63)

## Индикаторы

Когда переключатель двигателя переведен в положение «ON», красный индикатор горит в течение 10 секунд, а затем загорается зеленый индикатор, показывая, что система включена. Индикаторы означают следующее:

- Если зеленый индикатор загорается и горит постоянно, система включена.
- Если зеленый индикатор мигает два раза в секунду, это означает, что осуществляется экстренный вызов (в автоматическом или ручном режиме).
- Если не горит ни один индикатор, система не включена.
- Если красный индикатор загорается не сразу после перевода переключателя двигателя в положение «ON», система может быть неисправна или может быть разряжен резервный аккумулятор.
- Если красный индикатор мигает приблизительно в течение 30 секунд во время совершения экстренного вызова, это означает, что вызов прерван или что сигнал мобильной сети слабый.

Срок службы резервного аккумулятора не превышает 3 лет.

## Режим тестирования устройства

Режим тестирования предусмотрен для проверки работоспособности системы экстренного вызова. Для проведения тестирования устройства обратитесь к



авторизованному ритейлеру Toyota или в авторизованную ремонтную мастерскую Toyota либо в надежную ремонтную мастерскую.



### ПРЕДУПРЕЖДЕНИЕ

#### ■ Когда экстренный вызов осуществить невозможно

- В перечисленных ниже ситуациях совершение экстренного вызова может оказаться невозможным. В таких случаях передайте сообщение в службы экстренного реагирования (например, вызов на номер 112 и т.п.) другим способом, например по расположенному рядом стационарному телефону.
- Даже когда автомобиль находится в зоне охвата мобильной сети, может оказаться сложно соединиться с диспетчерским центром ЭРА-ГЛОНАСС/ ЭВАК в случае плохого приема или занятой линии. В таких случаях, несмотря на попытки системы соединиться с диспетчерским центром ЭРА-ГЛОНАСС/ЭВАК, у вас может не получиться совершить экстренный вызов в диспетчерский центр ЭРА-ГЛОНАСС/ЭВАК и обратиться в службы экстренного реагирования.
- Когда автомобиль находится вне зоны охвата мобильной сети, экстренный вызов не может быть осуществлен.
- Если соответствующее оборудование (например, панель кнопки «SOS», индикаторы, микрофон, динамик, DCM (телекоммуникационный блок), антенна или соединяющие оборудование провода) неисправно или повреждено, экстренный вызов не может быть осуществлен.

- Во время экстренного вызова система повторяет попытки соединения с диспетчерским центром ЭРА-ГЛОНАСС/ЭВАК. Однако если она не может соединиться с диспетчерским центром ЭРА-ГЛОНАСС/ЭВАК из-за слабого радиосигнала, система может не подключиться к мобильной сети и вызов будет завершен без подключения. Красный индикатор мигает приблизительно в течение 30 секунд, указывая на то, что подключение не осуществилось.
- Это устройство может не работать после удара по нему.
- Если разряжен аккумулятор или отсутствует подключение, система может не связаться с диспетчерским центром ЭРА-ГЛОНАСС/ЭВАК.
- Когда система экстренного вызова заменяется новой

В целях безопасности не совершайте экстренный вызов во время управления автомобилем.

Совершение вызовов во время управления автомобилем может привести к неправильному управлению рулевым колесом, что может привести к ДТП.

Остановите автомобиль и проверьте безопасность обстановки вокруг автомобиля, прежде чем совершать экстренный вызов.

#### ■ В целях безопасности

- Соблюдайте меры безопасности при вождении.
 

Функцией этой системы является помощь в совершении экстренных вызовов в случае ДТП или экстренных ситуаций со здоровьем, она не защищает водителя или пассажиров. Соблюдайте меры безопасности при вождении и всегда пристегивайте ремни безопасности.
- В экстренной ситуации жизнь человека является наивысшим приоритетом.

**ПРЕДУПРЕЖДЕНИЕ**

- Если Вы почувствовали запах гари или другой необычный запах, не оставайтесь внутри автомобиля – немедленно эвакуируйтесь в безопасную зону.
- Поскольку система подушек безопасности обнаруживает удары, автоматическое оповещение может не всегда синхронизироваться с работой этой системы. (Если удар осуществлен по задней части автомобиля и т.п.)
- В целях безопасности не совершайте экстренный вызов во время управления автомобилем. Совершение вызовов во время управления автомобилем может привести к неправильному управлению рулевым колесом, что может привести к ДТП. Остановите автомобиль и проверьте безопасность обстановки вокруг автомобиля, прежде чем совершать экстренный вызов.
- При замене плавких предохранителей используйте только предохранители, отвечающие описанным стандартам. При использовании других предохранителей может произойти возгорание или задымление.
- Использование системы при задымлении или появлении необычного запаха может привести к пожару. Немедленно перестаньте пользоваться системой и обратитесь к авторизованному ритейлеру Toyota или в авторизованную ремонтную мастерскую Toyota либо в надежную ремонтную мастерскую.

- **В случае неисправности панели кнопки «SOS», динамика или микрофона во время совершения экстренного вызова или самостоятельного технического обслуживания**

Совершение экстренного вызова, проверка состояния системы или связь с оператором диспетчерского центра ЭРА-ГЛОНАСС/ЭВАК может оказаться невозможным. Если какое-либо оборудование из вышеперечисленного повреждено, обратитесь к авторизованному ритейлеру Toyota или в авторизованную ремонтную мастерскую Toyota либо в надежную ремонтную мастерскую.

**ВНИМАНИЕ**

- **Во избежание повреждений**

Не подвергайте панель кнопки «SOS» воздействию жидкостей или ударам.

## Иммобилайзер двигателя

В ключах автомобиля имеются встроенные микросхемы транспондера, которые не позволяют завести двигатель, если ключ не был предварительно зарегистрирован в бортовом компьютере автомобиля.

**Выходя из автомобиля, никогда не оставляйте в нем ключи.**

Данная система предназначена для предотвращения автомобильного воровства, но не гарантирует абсолютную защиту от всех видов краж.

## Управление системой

- ▶ Автомобили без интеллектуальной системы входа и запуска

После извлечения ключа из переключателя двигателя индикатор мигает, показывая, что система работает.

После того как зарегистрированный ключ будет вставлен в переключатель двигателя, индикатор перестает мигать, показывая, что система отключена.

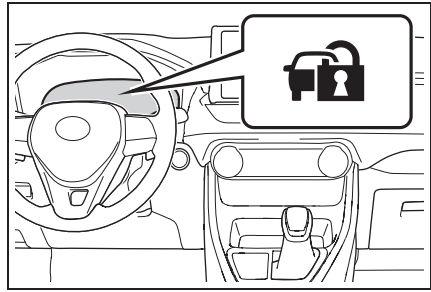

- ▶ Автомобили с интеллектуальной системой входа и запуска

После перевода переключателя двигателя в положение выключения (OFF) индикатор мигает, показывая, что система работает.

После перевода переключателя двигателя в положение ACC или ON индикатор перестает мигать, показывая, что система отключена.

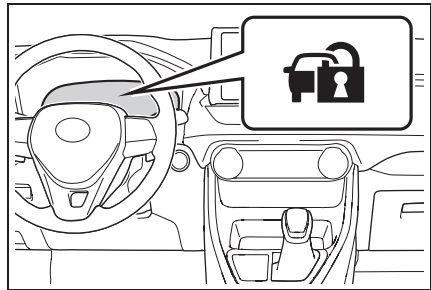

## ■ Обслуживание системы

Система иммобилайзера автомобиля не требует обслуживания.

## ■ Условия, при которых могут возникнуть сбои в работе системы

- Если головка ключа находится в контакте с металлическим предметом.
- Если ключ находится рядом с ключом системы иммобилайзера (ключ со встроенными микросхемами транспондера) другого автомобиля или касается его.

**ВНИМАНИЕ****■ Обеспечение правильной работы системы**

Не изменяйте и не демонтируйте систему. В случае изменения или демонтажа правильная работа системы не может быть гарантирована.

**Двойная система запираения**

**Несанкционированный доступ в автомобиль предотвращается путем отключения функции отпирания дверей как изнутри, так и снаружи автомобиля.**

**Автомобили, оснащенные этой системой, имеют наклейки на стеклах передних боковых дверей.**

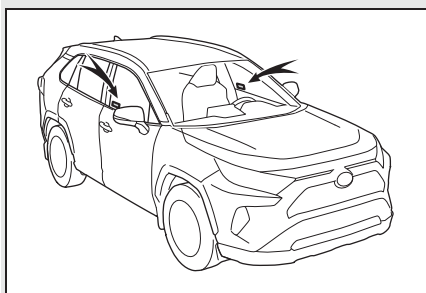
**Активация/отключение системы двойного запираения****■ Настройка**

Выключите переключатель двигателя (OFF), попросите всех пассажиров выйти из автомобиля и убедитесь, что все двери закрыты.

С помощью функции входа (при наличии):

В течение 5 секунд дважды прикоснитесь к зоне датчика на наружной ручке двери.

С помощью пульта беспроводного дистанционного управления:

Нажмите  дважды в течение 5 секунд.

**■ Отмена**

С помощью функции входа (при

наличии): Возьмитесь за переднюю наружную ручку двери.

С помощью пульта беспроводного дистанционного управления:

Нажмите  .



#### ПРЕДУПРЕЖДЕНИЕ

##### ■ Меры предосторожности при использовании системы двойного запираения

Не включайте систему двойного запираения, когда в автомобиле находятся люди, поскольку двери невозможно открыть изнутри автомобиля.

## Охранная система

### При обнаружении

проникновения в автомобиль охранная система подает световые и звуковые сигналы.

Если охранная система включена, она срабатывает в следующих случаях:

- Запертую дверь отпирают или открывают способом, отличным от использования функции входа (при наличии) или пульта беспроводного дистанционного управления. (Двери снова автоматически запираются.)
- Открыт капот.
- Датчик вторжения обнаруживает движение внутри автомобиля. (Пример: взломщик разбивает окно и проникает в автомобиль.)
- Датчик наклона обнаруживает изменение наклона автомобиля.

### Активация/отключение/остановка сигнализации охранной системы

#### ■ Что нужно проверить перед запираением автомобиля

Во избежание неожиданного срабатывания охранной системы и похищения автомобиля убедитесь в следующем:

- В автомобиле никого нет.
- Перед включением охранной системы боковые окна закрыты.
- В автомобиле не осталось ценных или личных вещей.

### ■ Настройка

Закройте двери и капот и запирайте все двери с помощью функции входа (при наличии) или пульта беспроводного дистанционного управления. Система включится автоматически через 30 секунд.

При активации системы индикатор перестает гореть постоянно и начинает мигать.

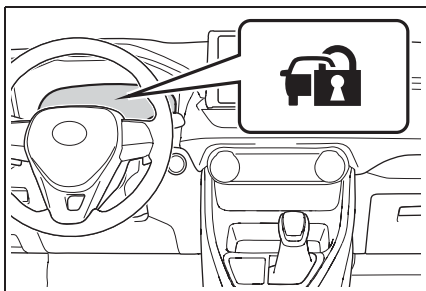

### ■ Отключение или остановка

Для отключения охранной системы или выключения ее сигналов выполните одну из нижеприведенных процедур:

- Откройте двери с помощью функции входа (при наличии) или пульта беспроводного дистанционного управления.
- Запустите двигатель. (Охранная система отключается или ее сигналы выключаются через несколько секунд.)

### ■ Обслуживание системы

Охранная система автомобиля не требует обслуживания.

### ■ Срабатывание охранной системы

Противоугонная сигнализация может срабатывать в приведенных ниже случаях: (Выключение сигнала отключает сигнализацию.)

- Отпирание дверей ключом.

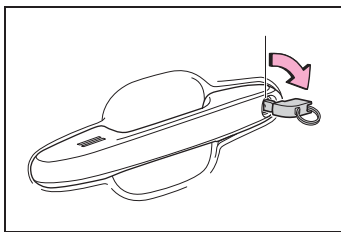

- Человек, находящийся внутри автомобиля, открывает дверь или капот либо отпирает автомобиль при помощи внутренней кнопки блокировки двери.

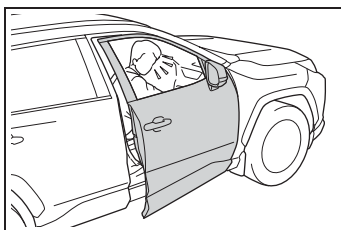

- Аккумуляторная батарея разряжена или заменена при запортом автомобиле. (→стр. 441)

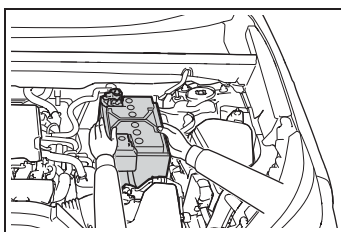

### ■ Запирание дверей, связанное с охранной системой

В перечисленных ниже случаях, в зависимости от ситуации, дверь может автоматически запереться для предотвращения несанкционированного проникновения в автомобиль:

- Когда оставшийся в автомобиле человек отпирает дверь и активируется сигнализация охранной системы.
- Когда активируется сигнализация охранной системы, а оставшийся в автомобиле человек отпирает дверь.
- При зарядке или замене аккумуляторной батареи.

### ■ Персональная настройка (при наличии)

Можно задать отключение охранной сигнализации при отпирании автомобиля с помощью ключа (автомобили без интеллектуальной системы входа и запуска) или механического ключа (автомобили с интеллектуальной системой входа и запуска).  
(Персонально настраиваемые функции: →стр. 466)



#### ВНИМАНИЕ

#### ■ Обеспечение правильной работы системы

Не изменяйте и не демонтируйте систему. В случае изменения или демонтажа правильная работа системы не может быть гарантирована.

### Датчик вторжения и датчик наклона

- **Обнаружение при помощи датчика вторжения и датчика наклона**
- Датчик вторжения обнаруживает проникновение в автомобиль или движение в автомобиле.
- Датчик наклона обнаруживает изменения в наклоне автомобиля, например когда автомобиль пытаются буксировать.

Данная система предназначена для отпугивания и предотвращения автомобильного воровства, но не гарантирует абсолютную защиту от всех видов вторжения.

#### ■ Включение датчика вторжения и датчика наклона

Датчик вторжения и датчик наклона могут включаться автоматически при активации охранной системы. (→стр. 68)

### ■ Отмена срабатывания датчика вторжения и датчика наклона

Если в автомобиле остаются животные или другие подвижные предметы, перед включением охранной системы обязательно отключите датчик вторжения и датчик наклона, так как они будут реагировать на движение внутри автомобиля.

- 1 Переведите переключатель двигателя в положение OFF.
- 2 Нажмите выключатель датчика вторжения и датчика наклона.

Повторно нажмите этот выключатель для повторного включения датчика вторжения и датчика наклона.

Каждый раз при отключении/включении датчика вторжения и датчика наклона на многофункциональном дисплее отображается сообщение.

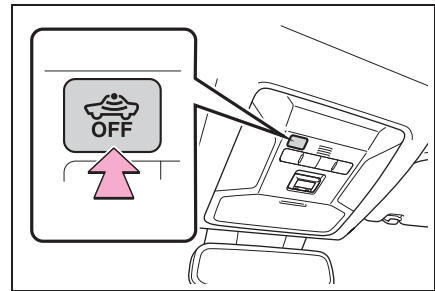

#### ■ Отключение и автоматическое повторное включение датчика вторжения и датчика наклона

- Даже если датчик вторжения и датчик наклона отключены, охранная система все еще включена.
- Автомобили без интеллектуальной системы входа и запуска: После того как датчик вторжения и датчик наклона отключены, поворот переключателя двигателя в режим ON либо отпирание дверей с помощью пульта беспроводного дистанционного управления снова включает датчик

вторжения и датчик наклона.

- Автомобили с интеллектуальной системой входа и запуска: После того как датчик вторжения и датчик наклона отключены, нажатие переключателя двигателя или отпирание дверей с помощью функции входа (при наличии) или пульта беспроводного дистанционного управления снова включает датчик вторжения и датчик наклона.
- Датчик вторжения и датчик наклона автоматически снова включаются при повторном включении охранной системы.

#### ■ Сведения о датчике вторжения

Этот датчик может привести к срабатыванию охранной системы в приведенных ниже случаях:

- В автомобиле находятся люди или животные.

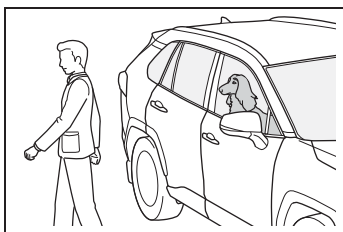

- Открыто боковое окно.

В таком случае датчик может срабатывать в следующих случаях:

- Ветер или перемещение внутри автомобиля таких объектов, как листья или насекомые
- Ультразвуковые волны, излучаемые такими устройствами, как датчики вторжения других автомобилей
- Перемещение людей снаружи автомобиля

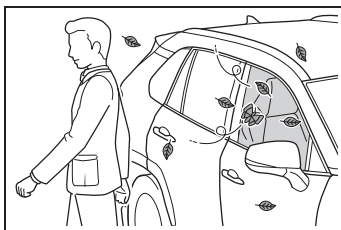

- В автомобиле находятся подвижные предметы (например, висящий аксессуар или одежда на крючках).

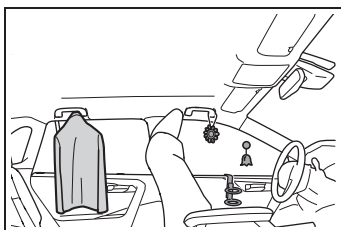

- Автомобиль поставлен на стоянку в месте, где имеются сильные вибрации или шумы, например в гараже.

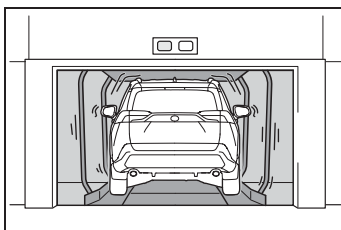

- С автомобиля удаляется снег или лед, в результате чего возникают многократные толчки или вибрация автомобиля.

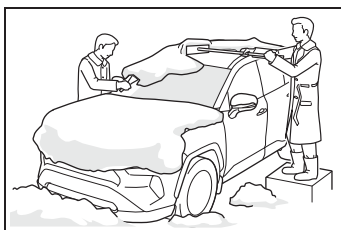

- Автомобиль находится в автоматической мойке или в мойке высоким давлением.
- Автомобиль подвержен толчкам, таким



как удары града, громовые раскаты или другие повторяющиеся толчки или вибрация.

#### ■ Сведения о датчике наклона

Этот датчик может привести к срабатыванию охранной системы в приведенных ниже случаях:

- Автомобиль транспортируется на пароме, трейлере, поезде и т.п.
- Автомобиль припаркован в гараже.
- Автомобиль находится в автомобильной мойке, перемещающей автомобиль.
- В какой-либо шине падает давление воздуха.
- Автомобиль поднимается домкратом.
- Землетрясение или просевшая дорога.
- Загрузка груза на багажник на крыше или снятие груза с багажника на крыше.



#### ВНИМАНИЕ

#### ■ Для обеспечения правильной работы датчика вторжения

- Для обеспечения правильной работы датчиков не касайтесь и не закрывайте их.



- Не распыляйте освежители воздуха или другие продукты непосредственно в отверстия датчиков.

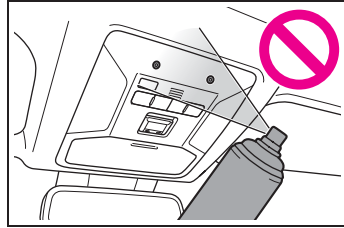

- При установке любых других аксессуаров, кроме оригинальных деталей Toyota, или при наличии посторонних предметов между сиденьями водителя и переднего пассажира эффективность работы датчиков может снизиться.
- Автомобили с интеллектуальной системой входа и запуска: Датчик вторжения может отключиться, когда электронный ключ находится рядом с автомобилем.



## Информация о состоянии автомобиля и индикаторы

### 2

#### 2-1. Комбинация приборов

Контрольные лампы и индикаторы .....	74
Приборы и указатели (с 4,2-дюймовым дисплеем) .....	80
Приборы и указатели (с 7-дюймовым дисплеем) .....	84
Многофункциональный дисплей .....	89
Информация о расходе топлива.....	99

## Контрольные лампы и индикаторы

Контрольные лампы и индикаторы, расположенные в комбинации приборов, на центральной панели и на наружных зеркалах заднего вида, информируют водителя о состоянии различных систем автомобиля.

## Комбинация приборов

Для пояснительных целей на следующих иллюстрациях все индикаторы и контрольные лампы показаны во включенном состоянии.

### ■ С 4,2-дюймовым дисплеем:

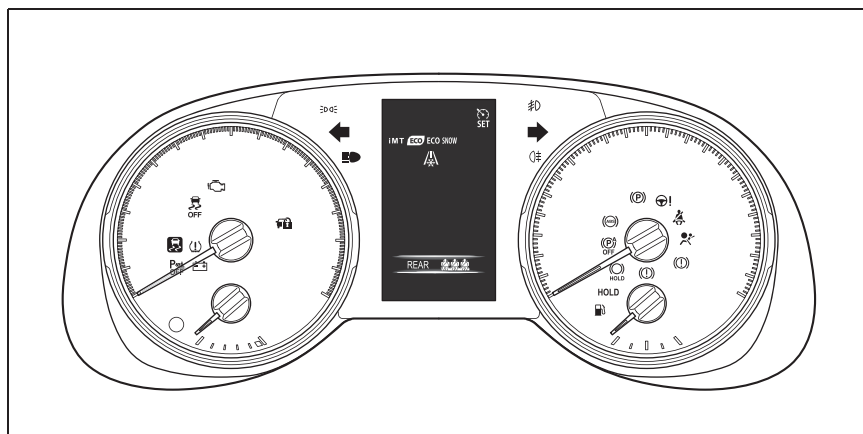

### ■ С 7-дюймовым дисплеем

Для отображения спидометра можно выбрать один из двух типов, аналоговый или цифровой. (→стр. 95)

- ▶ Когда отображается аналоговый спидометр

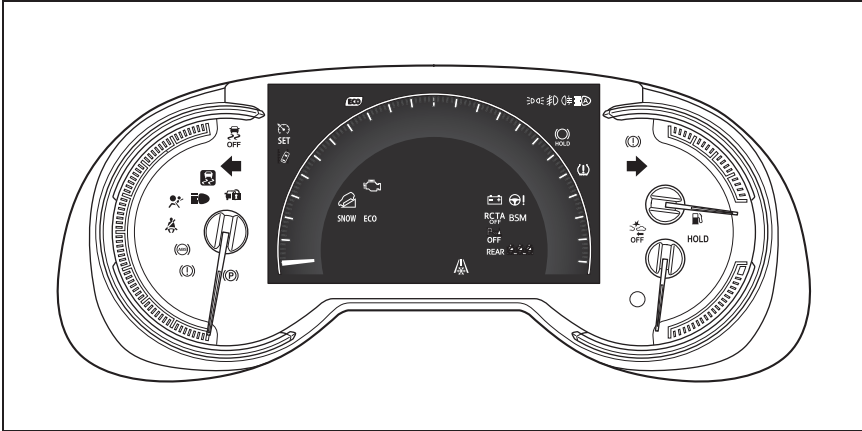

- ▶ Когда отображается цифровой спидометр

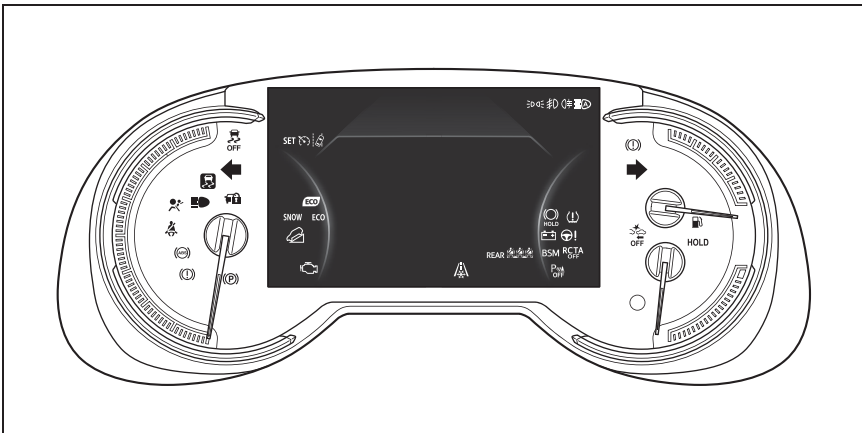

## Контрольные лампы

Контрольные лампы информируют водителя о сбоях в работе указанных систем автомобиля.



(красная)

Контрольная лампа тормозной системы\*<sup>1</sup> (→стр. 413)



(желтая)

Контрольная лампа тормозной системы\*<sup>1</sup> (→стр. 413)



Контрольная лампа системы зарядки аккумулятора\*<sup>1</sup> (→стр. 414)



Контрольная лампа высокой температуры охлаждающей жидкости\*<sup>2</sup> (→стр. 414)



Контрольная лампа низкого давления масла в двигателе\*<sup>2</sup> (→стр. 414)



Индикатор неисправности\*<sup>1</sup> (→стр. 415)



Контрольная лампа системы SRS\*<sup>1</sup> (→стр. 415)



Контрольная лампа ABS\*<sup>1</sup> (→стр. 415)



(красная/желтая)

Контрольная лампа системы электроусилителя

рулевого управления\*<sup>1</sup> (→стр. 416)



(желтая)

Индикатор iMT\*<sup>1</sup> (при наличии) (→стр. 416)



(мигает или горит)

Контрольная лампа PCS\*<sup>1</sup> (при наличии) (→стр. 416)



(Оранжевая)

Индикатор LTA (при наличии) (→стр. 417)



(мигает)

Индикатор отключения датчика помощи при парковке Toyota\*<sup>3</sup> (при наличии) (→стр. 417)



(мигает)

Индикатор RCTA OFF\*<sup>1</sup> (при наличии) (→стр. 417)



Индикатор пробуксовывания\*<sup>1</sup> (→стр. 418)



Контрольная лампа системы приоритета торможения/системы предотвращения непреднамеренного начала движения (при наличии)\*<sup>2</sup> (→стр. 419)



(мигает)

Индикатор работы системы удержания тормоза\*<sup>1</sup> (→стр. 420)



(мигает)

Индикатор стояночного тормоза (→стр. 420)



Контрольная лампа давления в шинах\*<sup>1</sup> (→стр. 420)



Контрольная лампа низкого уровня топлива (→стр. 421)



Индикатор напоминания о ремне безопасности водителя и переднего пассажира (→стр. 421)



Индикатор напоминания о ремнях безопасности задних пассажиров (→стр. 421)

\*1: Эти предупреждающие сигналы загораются при переводе переключателя двигателя в положение

ON и указывают на выполнение самопроверки системы. После запуска двигателя или по прошествии нескольких секунд они гаснут. Если индикатор не включается или не выключается, соответствующая система может быть неисправной. Для осмотра автомобиля обращайтесь к любому авторизованному ритейлеру Toyota или в авторизованную ремонтную мастерскую Toyota либо в надежную ремонтную мастерскую.

- \*2: Этот индикатор загорается на многофункциональном дисплее вместе с сообщением.
- \*3: Индикатор отключения (OFF) системы помощи при парковке Toyota включается при переводе переключателя двигателя в положение ON, когда функция системы помощи при парковке Toyota включена. Индикатор выключится через несколько секунд.



### ПРЕДУПРЕЖДЕНИЕ

**Если не загорается контрольная лампа одной из систем обеспечения безопасности движения**

Если при запуске двигателя не загорается контрольная лампа какой-либо из систем обеспечения безопасности движения (например, ABS или SRS), это может означать, что соответствующая система находится в неработоспособном состоянии. Следовательно, она не сможет защитить Вас при столкновении, что может привести к смертельному исходу или тяжелым травмам. В этом случае немедленно обратитесь для осмотра автомобиля к любому авторизованному ритейлеру Toyota или в авторизованную ремонтную мастерскую Toyota либо в любую другую надежную ремонтную мастерскую.

## Индикаторы

Индикаторы информируют водителя о рабочем состоянии различных систем автомобиля.



Индикатор указателей поворота (→стр. 196)



Индикатор задних фонарей (→стр. 204)



Индикатор дальнего света фар (→стр. 205)



Индикатор автоматического дальнего света фар (при наличии) (→стр. 206)



Индикатор противотуманных фар (при наличии) (→стр. 210)



Индикатор заднего противотуманного фонаря (→стр. 210)



Индикатор интеллектуальной системы входа и запуска\*<sup>1</sup> (при наличии) (→стр. 180)



(Зеленый)

Индикатор iMT (при наличии) (→стр. 195)



Индикатор круиз-контроля (→стр. 254, 259)



Индикатор динамического радарного круиз-контроля (при наличии) (→стр. 251)



Индикатор круиз-контроля "SET" (→стр. 251, 259)



Индикатор LTA\*<sup>2</sup> (при наличии) (→стр. 238)



Индикатор отключения (OFF) датчика системы помощи при парковке

Toyota \*3, 4 (при наличии) (→стр. 272)

Индикатор

пробуксовывания\*5 (→стр. 288)

Индикатор VSC OFF\*3, 5 (→стр. 288)

Контрольная лампа

PCS\*3, 5 (при наличии) (→стр. 227)

Индикаторы BSM

(монитор слепых зон) на наружных зеркалах заднего вида\*5, 6 (при наличии) (→стр. 262)

Индикатор BSM (при наличии) (→стр. 262)

Индикатор RCTA OFF\*3, 5 (при наличии) (→стр. 262)

Индикатор состояния ожидания системы удержания тормоза\*5 (→стр. 201)

Индикатор работы системы удержания тормоза\*5 (→стр. 201)

Индикатор системы охранной сигнализации (→стр. 65, 68)

Индикатор низкой температуры наружного воздуха\*7 (→стр. 81, 86)

Индикатор экологичного движения\*5 (при наличии) (→стр. 92)

Индикатор стояночного тормоза (→стр. 197)



Индикатор Auto EPB OFF\*3, 5 (при наличии) (→стр. 197)



Индикатор экологичного режима Eco (→стр. 278)



Индикатор режима Sport (→стр. 278)



Индикатор режима Mud & Sand (Грязь и песок) (при наличии) (→стр. 281)



Индикатор режима Rock & Dirt (Камни и грязь) (при наличии) (→стр. 281)



Индикатор режима Snow (Снег) (при наличии) (→стр. 284)



Индикатор системы помощи при спуске по склону\*5 (при наличии) (→стр. 285)



Индикатор "PASSENGER AIR BAG"\*5, 8 (→стр. 41)

\*1: Этот индикатор загорается на многофункциональном дисплее вместе с сообщением.

\*2: Цвет и состояние (горит/мигает) индикатора изменяются в зависимости от условий работы системы.

\*3: Индикатор включается при отключении системы.

\*4: Индикатор отключения (OFF) системы помощи при парковке Toyota включается при переводе переключателя двигателя в положение ON, когда функция системы помощи при парковке Toyota включена. Индикатор выключится через несколько секунд.

\*5: Эти предупреждающие сигналы загораются при переводе переключателя двигателя в положение ON и указывают на выполнение





самопроверки системы. После запуска двигателя или по прошествии нескольких секунд они гаснут. Если какие-то индикаторы не включаются или не выключаются, соответствующая система может быть неисправной. Для осмотра автомобиля обращайтесь к любому авторизованному ритейлеру Toyota или в авторизованную ремонтную мастерскую Toyota либо в надежную ремонтную мастерскую.

- \*6: Этот индикатор загорается на наружных зеркалах заднего вида.
- \*7: Если наружная температура не превышает 3 °C, индикатор мигает приблизительно 10 секунд, затем горит ровным светом.
- \*8: Этот индикатор загорается на центральной панели.

#### ■ Индикаторы BSM (монитора слепых зон) наружных зеркал заднего вида (при наличии)

Для проверки работоспособности индикаторы BSM в наружных зеркалах заднего вида загораются в следующих ситуациях:

- Если переключатель двигателя переводится в режим ON, когда функция BSM включена на экране  на многофункциональном дисплее.
- Если функция BSM включается на экране  на многофункциональном дисплее, когда переключатель двигателя находится в режиме ON.

Если система работает правильно, индикаторы наличия автомобиля в слепой зоне (BSM), расположенные на наружных зеркалах заднего вида, погаснут через несколько секунд.

Если индикаторы BSM в наружных зеркалах заднего вида не загораются или не гаснут, в системе возможна

неисправность.

В этом случае для осмотра автомобиля обратитесь к любому авторизованному ритейлеру Toyota или в авторизованную ремонтную мастерскую Toyota либо в любую другую надежную ремонтную мастерскую.

## Приборы и указатели (с 4,2-дюймовым дисплеем)

На панели приборов отображается различная информация о движении.

### Индикация приборов

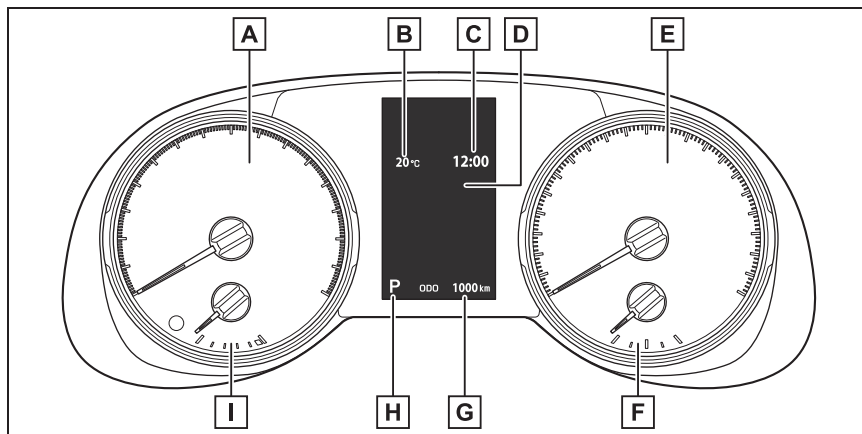

#### **A** Тахометр

Показывает скорость вращения двигателя в оборотах в минуту.

#### **B** Температура наружного воздуха (→стр. 81)

#### **C** Часы (→стр. 82)

#### **D** Многофункциональный дисплей

Предоставляет водителю различную информацию, связанную с вождением автомобиля (→стр. 89)

Отображает предупреждения в случае неполадок (→стр. 424)

#### **E** Спидометр

Показывает скорость автомобиля

#### **F** Указатель уровня топлива

Отображение количества топлива, остающегося в баке

#### **G** Индикация одометра, маршрутного счетчика и дисплея управления подсветкой комбинации приборов

Одометр:

Показывает общий пробег автомобиля

Маршрутный счетчик:

Показывает пробег автомобиля с момента последнего обнуления счетчика. Счетчики “А” и “В” можно использовать для записи и отображения различных расстояний независимо друг от друга.

Управление освещением комбинации приборов:

Показывает яркость подсветки комбинации приборов, которую можно регулировать.

**H** Индикатор положения трансмиссии и диапазона переключения/ступени трансмиссии

Показывает выбранное положение трансмиссии или диапазон переключения/ступень трансмиссии (→стр. 185, 189)

**I** Указатель температуры охлаждающей жидкости

Показывает температуру охлаждающей жидкости двигателя

#### ■ Подсветка приборов и дисплея включается, когда

переключатель двигателя находится в положении ON.

#### ■ Отображение температуры наружного воздуха

- В следующих ситуациях может отображаться неверное значение температуры наружного воздуха или изменение показаний может происходить дольше, чем обычно.
- При остановке или движении на низкой скорости (менее 20 км/ч)
- При резком изменении наружной температуры (при въезде в гараж, туннель и т. п. или выезде из них)
- Значок “-” или “E” означает возможное наличие неисправности в системе. Обратитесь к любому авторизованному ритейлеру Toyota или в авторизованную ремонтную мастерскую Toyota либо в надежную ремонтную мастерскую.
- Показывает температуру наружного воздуха в диапазоне от -40 до 50 °C.
- Если наружная температура не превышает 3 °C, индикатор  мигает приблизительно 10 секунд, затем горит постоянно.

#### ■ Жидкокристаллический дисплей

→стр. 90



#### ПРЕДУПРЕЖДЕНИЕ

##### ■ Работа информационного дисплея при низкой температуре

Перед использованием жидкокристаллического информационного дисплея сначала прогрейте салон автомобиля. В условиях слишком низких температур экран дисплея может работать медленно, и смена информации на дисплее будет происходить с задержкой.

Например, существует задержка между переключением передач водителем и отображением на дисплее номера включенной передачи. В результате этой задержки водитель может снова понизить передачу, что может привести к быстрому и чрезмерному торможению двигателем и стать причиной аварии с получением тяжелых травм или смертельным исходом.



#### ВНИМАНИЕ

##### ■ Во избежание повреждения двигателя и его деталей

- Не допускайте перехода стрелки тахометра в красную зону, указывающую максимальное число оборотов двигателя.

**ВНИМАНИЕ**

- Если стрелка указателя температуры охлаждающей жидкости находится в красной зоне (“Н”), двигатель может перегреться. В таком случае немедленно остановите автомобиль в безопасном месте и проверьте двигатель после того, как он полностью охладится. (→стр. 446)

**Использование переключателя “ODO TRIP”**

Служит для переключения элементов одометра, маршрутного счетчика А, маршрутного счетчика В и яркости подсветки комбинации приборов путем нажатия на переключатель “ODO TRIP”.

- Если при отображении маршрутного счетчика нажать этот переключатель и удерживать его нажатым, показания счетчика сбрасываются на ноль.
- Если при индикации дисплея управления подсветки комбинации приборов нажать этот переключатель и удерживать его нажатым, производится регулировка яркости подсветки комбинации приборов.

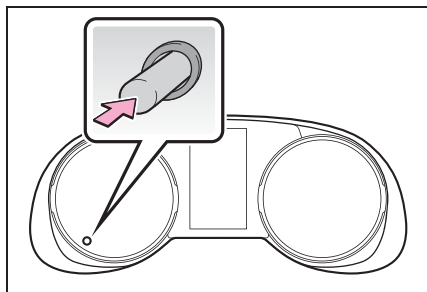
**Регулировка яркости подсветки комбинации приборов**

Можно отдельно регулировать яркость подсветки комбинации приборов при

включенных и при выключенных задних габаритных фонарях. Однако при ярком наружном освещении (днем и т. п.) при включении задних габаритных фонарей яркость подсветки комбинации приборов не изменяется.

**Установка часов**

Часы можно настроить либо на многофункциональном дисплее, либо в навигационной\* / мультимедийной системе.

\*: Навигационная система в этом руководстве:





→стр. 7

- ▶ Автомобили без навигационной или мультимедийной системы

Открыв экран “Часы :00” с экрана  многофункционального дисплея, можно изменять следующие параметры часов.

- Сброс индикации минут
- Переключение часов между 24-часовым и 12-часовым форматами отображения.
- Установка времени











**■ Сброс индикации минут**

- 1 Нажмите  или  переключателей управления приборами на рулевом колесе и выберите пункт .
- 2 Нажимая  или  на переключателях управления приборами на рулевом колесе, выберите пункт “Часы :00”.

Нажав  на переключателях управления приборами на экране “Часы :00”, можно задать для параметра “Минуты” значение 00.

- Минуты от 0 до 29 округляются вниз.  
(Например, от 1:00 до 1:29 отображаются как 1:00)
- Минуты от 30 до 59 округляются вверх.  
(Например, от 1:30 до 1:59 отображаются как 2:00)

#### ■ Установка времени

- 1 Нажмите  или  переключателей управления приборами на рулевом колесе и выберите пункт .
- 2 Нажимая  или  на переключателях управления приборами на рулевом колесе, выберите пункт “Часы :00”.
- 3 На экране “Часы :00” нажмите и удерживайте кнопку  на переключателях управления приборами.
- 4 Выберите “12Н/24Н”, “Время” или “Минуты” с помощью кнопки  или  переключателей управления приборами.
- 5 Кнопками  или  на переключателях управления приборами измените показания на экране.

После завершения установки нажмите  для возврата к предыдущему экрану.

- ▶ Автомобили с навигационной или мультимедийной системой

См. “РУКОВОДСТВО ДЛЯ ВЛАДЕЛЬЦА ПО СИСТЕМЕ

НАВИГАЦИИ И МУЛЬТИМЕДИЙНОЙ СИСТЕМЕ” или “РУКОВОДСТВО ДЛЯ ВЛАДЕЛЬЦА ПО МУЛЬТИМЕДИЙНОЙ СИСТЕМЕ”.

## Приборы и указатели (с 7-дюймовым дисплеем)

На панели приборов отображается различная информация о движении.

### Индикация приборов

Для отображения спидометра можно выбрать один из двух типов, аналоговый или цифровой. (→стр. 95)

#### ■ Аналоговый спидометр

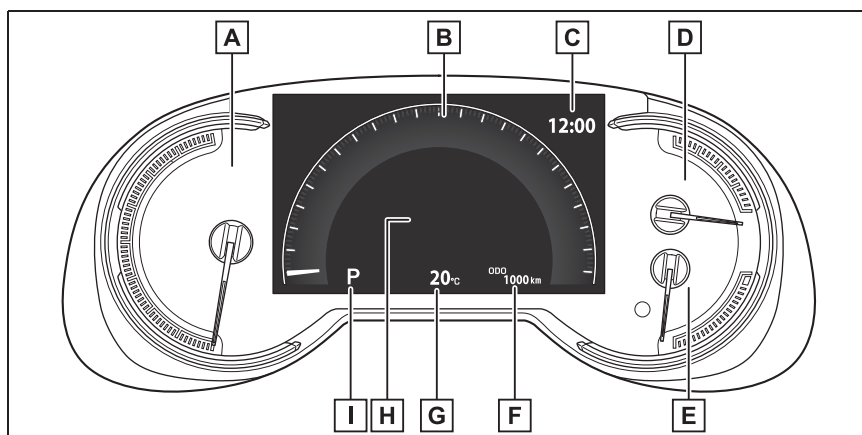

#### **A** Тахометр

Показывает скорость вращения двигателя в оборотах в минуту.

#### **B** Спидометр

Показывает скорость автомобиля

#### **C** Часы (→стр. 87)

#### **D** Указатель уровня топлива

Отображение количества топлива, остающегося в баке

#### **E** Указатель температуры охлаждающей жидкости

Показывает температуру охлаждающей жидкости двигателя

#### **F** Индикация одометра, маршрутного счетчика и дисплея управления подсветкой комбинации приборов

Одометр:

Показывает общий пробег автомобиля

Маршрутный счетчик:

Показывает пробег автомобиля с момента последнего обнуления счетчика. Счетчики "А" и "В" можно использовать для записи и отображения различных расстояний независимо друг от друга.

Управление освещением комбинации приборов:

Показывает яркость подсветки комбинации приборов, которую можно регулировать.

**G** Температура наружного воздуха (→стр. 86)

**H** Многофункциональный дисплей

Предоставляет водителю различную информацию, связанную с вождением автомобиля (→стр. 89)

Отображает предупреждения в случае неполадок (→стр. 424)

**I** Индикатор положения трансмиссии и диапазона переключения/ступени трансмиссии

Показывает выбранное положение трансмиссии или диапазон переключения/ступень трансмиссии (→стр. 185, 189)

### ■ Цифровой спидометр

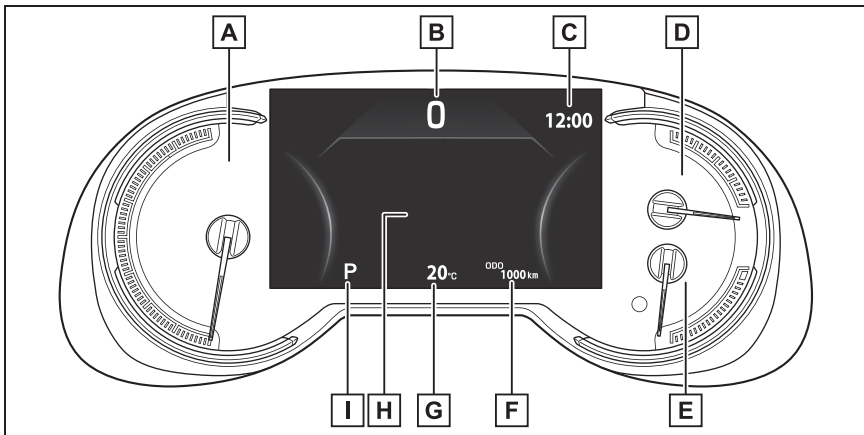

**A** Тахометр

Показывает скорость вращения двигателя в оборотах в минуту.

**B** Спидометр

Показывает скорость автомобиля

**C** Часы (→стр. 87)

**D** Указатель уровня топлива

Отображение количества топлива, остающегося в баке

**E** Указатель температуры охлаждающей жидкости

Показывает температуру охлаждающей жидкости двигателя

**F** Индикация одометра, маршрутного счетчика и дисплея управления подсветкой комбинации приборов

Одометр:

Показывает общий пробег автомобиля

Маршрутный счетчик:

Показывает пробег автомобиля с момента последнего обнуления счетчика. Счетчики “А” и “В” можно использовать для записи и отображения различных расстояний независимо друг от друга.

Управление освещением комбинации приборов:

Показывает яркость подсветки комбинации приборов, которую можно регулировать.

**G** Температура наружного воздуха (→стр. 86)

**H** Многофункциональный дисплей

Предоставляет водителю различную информацию, связанную с вождением автомобиля (→стр. 89)

Отображает предупреждения в случае неполадок (→стр. 424)

**I** Индикатор положения трансмиссии и диапазона переключения/ступени трансмиссии

Показывает выбранное положение трансмиссии или диапазон переключения/ступень трансмиссии (→стр. 185, 189)

#### ■ Подсветка приборов и дисплея включается, когда

переключатель двигателя находится в положении ON.

#### ■ При изменении режима движения

- Цвет спидометра изменяется в соответствии с выбранным режимом движения. (→стр. 278)
- Модели с полным приводом: Цвет спидометра изменяется в соответствии с выбранным режимом движения или режимом системы Multi-terrain Select. (→стр. 278, 280)

#### ■ Отображение температуры наружного воздуха

- В следующих ситуациях может отображаться неверное значение температуры наружного воздуха или

изменение показаний может происходить дольше, чем обычно.

- При остановке или движении на низкой скорости (менее 20 км/ч)
- При резком изменении наружной температуры (при въезде в гараж, туннель и т. п. или выезде из них)
- Значок “-” или “E” означает возможное наличие неисправности в системе. Обратитесь к любому авторизованному ритейлеру Toyota или в авторизованную ремонтную мастерскую Toyota либо в надежную ремонтную мастерскую.
- Показывает температуру наружного воздуха в диапазоне от -40 до 50 °C.
- Если наружная температура не превышает 3 °C, индикатор  мигает приблизительно 10 секунд, затем горит постоянно.



### ■ Жидкокристаллический дисплей

→стр. 90

### ■ Персональная настройка

Настройки (например, отображение приборов) можно изменить на экране многофункционального дисплея. (→стр. 95)



### ПРЕДУПРЕЖДЕНИЕ

#### ■ Работа информационного дисплея при низкой температуре

Перед использованием жидкокристаллического информационного дисплея сначала прогрейте салон автомобиля. В условиях слишком низких температур экран дисплея может работать медленно, и смена информации на дисплее будет происходить с задержкой.

Например, существует задержка между переключением передач водителем и отображением на дисплее номера включенной передачи. В результате этой задержки водитель может снова понизить передачу, что может привести к быстрому и чрезмерному торможению двигателем и стать причиной аварии с получением тяжелых травм или смертельным исходом.



### ВНИМАНИЕ

#### ■ Во избежание повреждения двигателя и его деталей

- Не допускайте перехода стрелки тахометра в красную зону, указывающую максимальное число оборотов двигателя.
- Если стрелка указателя температуры охлаждающей жидкости находится в красной зоне ("Н"), двигатель может перегреться. В таком случае немедленно остановите автомобиль в безопасном месте и проверьте двигатель после того, как он полностью охладится. (→стр. 446)

### Использование переключателя "ODO TRIP"

Служит для переключения элементов одометра, маршрутного счетчика А, маршрутного счетчика В и яркости подсветки комбинации приборов путем нажатия на переключатель "ODO TRIP".

- Если при отображении маршрутного счетчика нажать этот переключатель и удерживать его нажатым, показания счетчика сбрасываются на ноль.
- Если при индикации дисплея управления подсветки комбинации приборов нажать этот переключатель и удерживать его нажатым, производится регулировка яркости подсветки комбинации приборов.

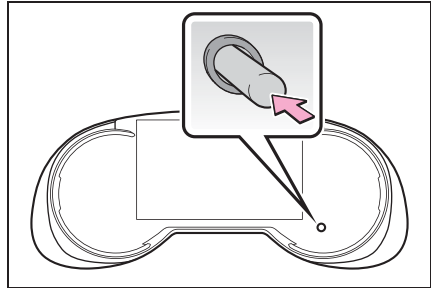

### ■ Регулировка яркости подсветки комбинации приборов

Можно отдельно регулировать яркость подсветки комбинации приборов при включенных и при выключенных задних габаритных фонарях. Однако при ярком наружном освещении (днем и т. п.) при включении задних габаритных фонарей яркость подсветки комбинации приборов не изменяется.

### Установка часов

Часы можно настроить либо на многофункциональном дисплее,

либо в навигационной\* / мультимедийной системе.





\*: Навигационная система в этом руководстве:  
→ стр. 7

- ▶ Автомобили без навигационной или мультимедийной системы

Открыв экран “Часы :00” с экрана  многофункционального дисплея, можно изменять следующие параметры часов.

- Сброс индикации минут
- Переключение часов между 24-часовым и 12-часовым форматами отображения.
- Установка времени











#### ■ Сброс индикации минут

- 1 Нажмите  или  переключателей управления приборами на рулевом колесе и выберите пункт .
- 2 Нажимая  или  на переключателях управления приборами на рулевом колесе, выберите пункт “Часы :00”.

Нажав  на переключателях управления приборами на экране “Часы :00”, можно задать для параметра “Минуты” значение 00.

- Минуты от 0 до 29 округляются вниз.  
(Например, от 1:00 до 1:29 отображаются как 1:00)
- Минуты от 30 до 59 округляются вверх.  
(Например, от 1:30 до 1:59 отображаются как 2:00)

#### ■ Установка времени

- 1 Нажмите  или  переключателей управления приборами на рулевом колесе и выберите пункт .
- 2 Нажимая  или  на переключателях управления приборами на рулевом колесе, выберите пункт “Часы :00”.
- 3 На экране “Часы :00” нажмите и удерживайте кнопку  на переключателях управления приборами.
- 4 Выберите “12Н/24Н”, “Время” или “Минуты” с помощью кнопки  или  переключателей управления приборами.
- 5 Кнопками  или  на переключателях управления приборами измените показания на экране.

После завершения установки нажмите  для возврата к предыдущему экрану.

- ▶ Автомобили с навигационной или мультимедийной системой

См. “РУКОВОДСТВО ДЛЯ ВЛАДЕЛЬЦА ПО СИСТЕМЕ НАВИГАЦИИ И МУЛЬТИМЕДИЙНОЙ СИСТЕМЕ” или “РУКОВОДСТВО ДЛЯ ВЛАДЕЛЬЦА ПО МУЛЬТИМЕДИЙНОЙ СИСТЕМЕ”.

## Многофункциональный дисплей

Многофункциональный дисплей служит для отображения информации о топливной экономичности, а также различного типа информации, связанной с вождением. На многофункциональном дисплее можно также изменять настройки отображения и др.

### Отображаемая информация

На многофункциональном дисплее отображается следующая информация.

#### ■ Автомобили с 4,2-дюймовым дисплеем

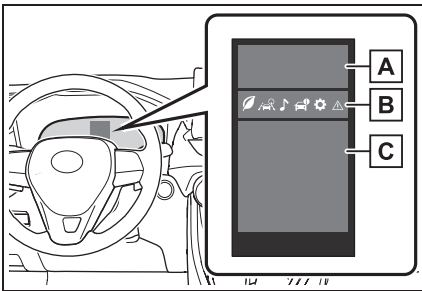

#### **A** Сведения систем помощи при вождении

Выводится изображение, если работают следующие системы и выбран значок

- меню, отличный от значка :
- LTA (Lane Tracing Assist, система отслеживания полосы) (при наличии) (→стр. 233)
- Динамический радарный круиз-контроль в полном диапазоне скоростей (при наличии) (→стр. 247)

- Круиз-контроль (при наличии) (→стр. 258)

#### **B** Значки меню (→стр. 91)

#### **C** Область отображения информации

Выбрав значок меню, можно отобразить разнообразную информацию.

Кроме того, в некоторых ситуациях будет отображаться предупреждение или всплывающий экран предложения/рекомендации.

#### ■ Автомобили с 7-дюймовым дисплеем

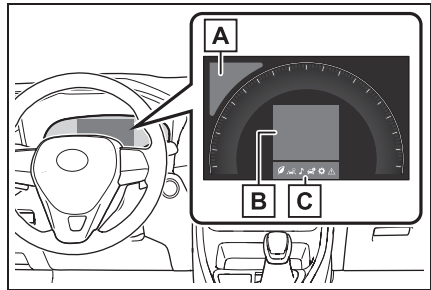

#### **A** Сведения систем помощи при вождении

При работе системы RSA (при наличии) отображаются распознанные знаки. (→стр. 243)

Выводится изображение, если работают следующие системы и выбран значок

меню, отличный от значка :

- LTA (Lane Tracing Assist, система отслеживания полосы) (при наличии) (→стр. 233)
- Динамический радарный круиз-контроль в полном диапазоне скоростей (при наличии) (→стр. 247)
- Круиз-контроль (при наличии) (→стр. 258)

#### **B** Область отображения

### информации

Выбрав значок меню, можно отобразить разнообразную информацию.

Кроме того, в некоторых ситуациях будет отображаться предупреждение или всплывающий экран предложения/рекомендации.

**C** Значки меню (→стр. 91)

#### ■ Многофункциональный дисплей отображается, когда

переключатель двигателя находится в положении ON.

#### ■ При изменении режима движения

● Цвет фона многофункционального дисплея изменяется в соответствии с выбранным режимом движения. (→стр. 278)

● Модели с полным приводом: Цвет фона многофункционального дисплея изменяется в соответствии с выбранным режимом движения или режимом системы Multi-terrain Select. (→стр. 278, 280)

#### ■ Жидкокристаллический дисплей

На дисплее могут быть видны небольшие темные или светлые точки. Это явление характерно для жидкокристаллических дисплеев и не препятствует работе с дисплеем.

### Переключение индикации

Управление многофункциональным дисплеем выполняется при помощи переключателей управления приборами.

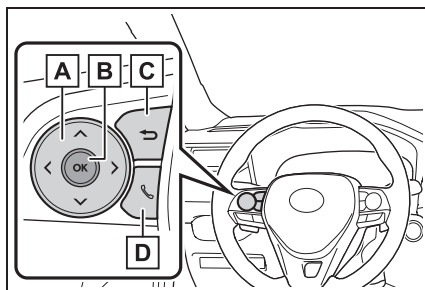

**A** Прокрутка экрана\*/переключение отображения\*/перемещение курсора

**B** Нажатие: ввод/установка  
Нажатие и удержание: Сброс/отображение настраиваемых параметров

**C** Возврат к предыдущему экрану

**D** Отправка или прием вызова и отображение истории вызовов (при наличии)  
Во взаимодействии с системой громкой связи отображается экран отправки или приема вызова. Подробные сведения о системе громкой связи см. в документе «РУКОВОДСТВО ДЛЯ ВЛАДЕЛЬЦА ПО СИСТЕМЕ НАВИГАЦИИ И МУЛЬТИМЕДИЙНОЙ СИСТЕМЕ» или «РУКОВОДСТВО ДЛЯ ВЛАДЕЛЬЦА ПО МУЛЬТИМЕДИЙНОЙ СИСТЕМЕ». Можно также прочитать Руководство владельца, включенное в комплект поставки навигационной системы этого автомобиля.

\*: На экранах, на которых возможна прокрутка экрана и переключение отображения, отображается полоса прокрутки или круглый значок с количеством зарегистрированных экранов.



### ПРЕДУПРЕЖДЕНИЕ

#### ■ Меры предосторожности при движении

С целью обеспечения безопасности во время движения избегайте работы с переключателями управления приборами и не смотрите на многофункциональный дисплей в течение длительного времени. Остановите автомобиль и затем используйте переключатель управления приборами. Несоблюдение этих рекомендаций может привести к неверному управлению рулевым колесом и, как следствие, к аварии.

### Значки меню

Информацию, связанную с каждым значком, можно вывести на экран, выбрав этот значок с помощью переключателей управления приборами.

Некоторые данные могут отображаться автоматически в зависимости от ситуации.

Значок	Индикация
	Индикация информации, связанной с вождением автомобиля (→стр. 91)
	Информация систем помощи при вождении (при наличии) (→стр. 93)
	Отображение экрана аудиосистемы (при наличии) (→стр. 93)

Значок	Индикация
	Отображение информации об автомобиле (→стр. 94)
	Отображение настроек (→стр. 95)
	Отображение предупреждений (→стр. 98)

### Вывод информации, связанной с вождением автомобиля

Выберите для отображения данных о расходе топлива в разных форматах.

#### ■ Отображение спидометра/запаса хода (4,2-дюймовый дисплей)

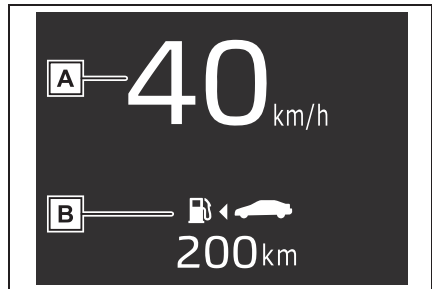

#### **A** Отображение спидометра

Показывает скорость автомобиля.

#### **B** Пробег на оставшемся топливе

Отображается запас хода с оставшимся топливом. (→стр. 93)

#### ■ Топливная экономичность

Отображается следующая информация.



**A** Пробег на оставшемся топливе

Отображается запас хода с оставшимся топливом. (→стр. 93)

**B** Текущий расход топлива

Показывает текущий мгновенный расход топлива.

**C** Средний расход топлива

Отображается средний расход топлива с момента сброса этой функции или средний расход топлива после запуска двигателя или заправки.<sup>\*1, 2, 3</sup>

Отображается средний расход топлива, выбранный в параметре “Расход топлива”

на экране . (→стр. 95)

<sup>\*1</sup>: Отображаемое значение расхода топлива является лишь ориентировочным.

<sup>\*2</sup>: Средний расход топлива с момента сброса функции можно сбросить, нажав и удерживая .

<sup>\*3</sup>: Средний расход топлива после запуска сбрасывается при каждой остановке двигателя.

■ Индикатор экологичного движения (при наличии)/запас хода

► Отображаемая информация

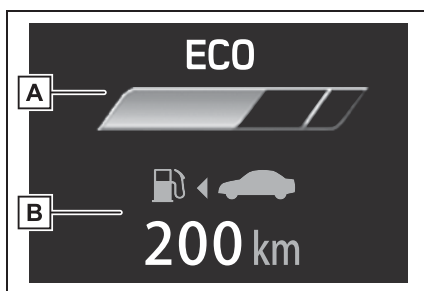

**A** Индикатор экологичного движения

**B** Запас хода

Отображается запас хода с оставшимся топливом. (→стр. 93)

► Индикатор экологичного движения

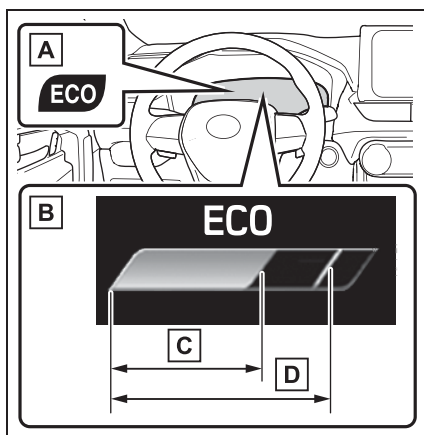

**A** Индикатор экологичного движения

Во время экологически благоприятного ускорения (экологичное движение) включается индикатор экологичного движения. Если ускорение выходит за пределы зоны экологичного движения или

если автомобиль стоит, этот индикатор гаснет.

#### **B** Отображение зоны экологического движения

Отображает зону экологического движения с учетом текущего значения коэффициента, основанного на ускорении.

#### **C** Значение коэффициента экологического движения, вычисляемое на основании значения ускорения.

Если ускорение выходит за пределы зоны экологического движения, мигает правая сторона дисплея зоны экологического движения.

При этом индикатор экологического движения гаснет.

#### **D** Зона экологического движения

#### **■ Пробег на оставшемся топливе**

- Это расстояние определяется на основании среднего расхода топлива. Поэтому фактическое расстояние, которое может проехать автомобиль, может отличаться от отображаемого на дисплее.
- При добавлении в бак небольшого количества топлива показания могут остаться прежними. На время заправки выключайте переключатель двигателя. Если заправка осуществляется без перевода переключателя двигателя в положение выключения, дисплей может не обновиться.
- Если отображается сообщение “Дозаправка”, это означает, что топлива осталось мало и невозможно рассчитать расстояние, которое можно проехать на оставшемся топливе. Немедленно заправьтесь.

#### **■ Индикатор экологического движения не функционирует, когда**

Индикатор экологического движения не функционирует в следующих условиях:

- Рычаг управления трансмиссией находится в любом другом положении, кроме D.
- Не выбран ни обычный режим, ни режим экологического движения.
- Скорость автомобиля составляет 130 км/ч или больше.

#### **Информация систем помощи при вождении (при наличии)**

#### **■ Индикация информации системы помощи при вождении**

Выберите для отображения состояния следующих систем:

- LTA (Lane Tracing Assist, система отслеживания полосы)\* (→стр. 233)
- Динамический радарный круиз-контроль в полном диапазоне скоростей\* (→стр. 247)
- Круиз-контроль\* (→стр. 258)

\*: При наличии

#### **■ Отображение информации навигационной системы (при наличии)**

Выберите для отображения следующей информации, связанной с навигационной системой.

- Ведение по маршруту
- Отображение компаса (север вверх/пункт назначения вверх)

#### **Отображение экрана аудиосистемы (при наличии)**

Выберите для активации выбора источника аудио или трека на дисплее.

## Отображение информации об автомобиле

### ■ Информация о движении

2 элемента, выбранные с помощью параметра “Инф. о поездке” (средняя скорость, расстояние и прошедшее время), могут отображаться по вертикали.

Отображаемая информация изменяется в соответствии с параметром “Тип инф. о движ.” (с момента запуска системы или между сбросами). (→стр. 95)

Отображаемая информация является лишь ориентировочной.

Будут отображаться указанные ниже элементы.

- “Псле зап-ска”
  - “Средн. Скорость”: показывает среднюю скорость автомобиля с момента последнего запуска двигателя \*
  - “Расстояние”: показывает расстояние, пройденное с момента запуска двигателя \*
  - “Пройденное время”: показывает время, прошедшее с момента запуска двигателя \*
- \*: Эти пункты сбрасываются при каждой остановке двигателя.
- “После сброса”
  - “Средн. Скорость”: показывает среднюю скорость автомобиля с момента последнего сброса показаний \*
  - “Расстояние”: показывает расстояние, пройденное с момента сброса показаний \*
  - “Пройденное время”: показывает время, прошедшее с момента сброса показаний \*

\*: Для сброса откройте требуемый пункт и нажмите и удерживайте .

### ■ Индикация системы полного привода (модели с полным приводом)

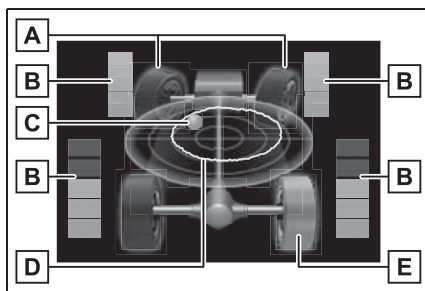

#### A Индикация направления переднего колеса

Показывает угол и направление поворота рулевого колеса посредством изменения положения передних колес на экране.

#### B Индикация распределения крутящего момента

Показывает состояние привода каждого колеса с использованием 6 уровней, от 0 до 5.

#### C Индикация вектора G-force \*

Показывает величину и направление вектора G-force, действующего на автомобиль, посредством изменения положения шарика на экране.

#### D Максимальное перемещение G-force \*

Этот пункт связан с индикацией вектора G-force и показывает ход последних перемещений шарика.

Нажмите и удерживайте  для сброса значений.

#### E Индикация пробуксовки колес

Когда колесо пробуксовывает, соответствующий значок на дисплее меняет цвет и мигает.









\*: Этот пункт отображается, только если выбран спортивный режим движения.

## Отображение настроек

Настройки автомобиля и содержимое, отображаемое на экране, можно изменить с помощью переключателей управления приборами.

### ■ Процедура задания

- 1 Используйте  или  на переключателях управления приборами и выберите .
  - 2 Нажимая  или  на переключателях управления приборами, выберите требуемый пункт.
    - Если на экране настройки функция включается или выключается либо изменяется громкость и т. п., настройка изменяется при каждом нажатии кнопки .
    - Для функций с возможностью выбора параметров, содержимого экрана и т. п., экран настройки отображается, если нажать и удерживать . Когда отображается экран настройки, выберите настройку или требуемое значение (время и т. п.) с помощью .
  - 3 После изменения настроек нажмите  на переключателях управления приборами.
- **“Часы :00” (при наличии) (→стр. 82, 87)**  
Выберите для настройки часов.

### ■ **LTA (Lane Tracing Assist, система отслеживания полосы) (при наличии) (→стр. 233)**

Выберите для настройки следующих пунктов.

- “Центр.полож.”  
Выберите для включения или отключения функции движения по центру полосы.
- “Усил.пул.упр.”  
Выберите для включения или отключения функции помощи в управлении рулевым колесом.
- “Чувств-ть”  
Выберите для задания чувствительности системы предупреждения о выходе за пределы полосы.
- “рыскание”  
Выберите для включения или отключения предупреждения о рыскании автомобиля.
- “чувств.рыск.”  
Выберите для задания чувствительности предупреждения о рыскании автомобиля.

### ■ **PCS (Pre-Collision System, система предаварийной безопасности) (при наличии) (→стр. 225)**

Выберите для настройки следующих пунктов.

- PCS вкл./выкл.  
Выберите для включения или отключения системы предаварийной безопасности.
- “Чувств-ть”  
Выберите для изменения времени предупреждения перед столкновением.

### ■ **BSM (Blind Spot Monitor, монитор слепых зон) (при наличии) (→стр. 261)**

Выберите для настройки следующих пунктов.

- Включение или выключение BSM

(Blind Spot Monitor, монитор слепых зон)

Выберите для включения или отключения системы BSM.

- “Яркость”

Выберите для переключения яркости индикаторов в наружных зеркалах заднего вида. (→стр. 262)

- “Чувств-ть”

Выберите для изменения момента предупреждения о приближающемся транспортном средстве.

-  (Датчик системы помощи при парковке Toyota) (при наличии) (→стр. 270)

Выберите для настройки следующих пунктов.

- Включение/отключение датчика системы помощи при парковке Toyota

Выберите для включения или выключения датчика помощи при парковке Toyota.

- “Громк.”

Выберите для задания громкости звукового сигнала, который подается при срабатывании системы помощи при парковке Toyota.

- RCTA (Rear Crossing Traffic Alert, функция предупреждения водителя о наличии других автомобилей) (при наличии) (→стр. 261)

- Включение/выключение RCTA (Rear Crossing Traffic Alert, функция предупреждения водителя о наличии других автомобилей)

Выберите для включения или отключения системы RCTA.

- “Громк.”

Выберите для изменения громкости звукового сигнала RCTA.

-  RSA (Road Sign Assist, система информирования о дорожных знаках) (при наличии) (→стр. 243)

Выберите для настройки следующих пунктов.

- Включение/отключение системы информирования о дорожных знаках

Выберите для включения или отключения системы RSA.

- “Способ уведомл.”

Выберите для изменения каждого из способов уведомления, используемых для предупреждения водителя, когда система обнаруживает знак ограничения скорости, запрета обгона и запрета въезда.

- “Уровень увед.”

Выберите для изменения каждого из уровней уведомления, используемых для предупреждения водителя, когда система обнаруживает знак ограничения скорости.

- DRCC(RSA) (при наличии) (→стр. 255)

Выберите для включения/отключения динамического радарного круиз-контроля с распознаванием дорожных знаков.

-  Настройки системы автомобиля

-  PBD (Power Back Door, дверь багажного отделения с электроприводом) (при наличии) (→стр. 120)

Выберите для настройки следующих пунктов.

- Параметры системы

Выберите для включения или отключения системы электропривода двери багажного отделения.

- “датчик удара”

Выберите для включения или отключения датчика ноги.

- “рег. откр.”

Выберите открытое положение, когда дверь багажного отделения с электроприводом полностью открыта.

- “Громк.”

Выберите для задания громкости звукового сигнала, который подается при срабатывании системы электропривода двери багажного отделения.

\*: Автомобили с электроприводом двери багажного отделения с бесконтактным управлением

- “TPWS” (Система контроля давления в шинах) (→стр. 371)

- “Задать давление”

Выберите для инициализации системы контроля давления в шинах.

- “Замена колес”

Выберите для изменения набора идентификационных кодов системы контроля давления в шинах. Для активации этой функции нужно зарегистрировать второй набор идентификационных кодов датчиков системы контроля давления в шинах у любого авторизованного ритейлера Toyota, в авторизованной ремонтной мастерской Toyota или в любой другой надежной ремонтной мастерской. За информацией о замене набора зарегистрированных идентификационных кодов обратитесь к любому авторизованному ритейлеру Toyota или в авторизованную ремонтную мастерскую Toyota либо в надежную ремонтную мастерскую.

## ■ Настройки

- “Язык”

Выберите для изменения языка многофункционального дисплея.

- “Тип приборов” (7-дюймовый дисплей)

Выберите для изменения отображения спидометра.

-  (Индикатор экологичного движения) (при наличии) (→стр. 92)

Выберите для активации/отключения индикатора экологичного движения.

-  (Параметры вывода информации о движении)

Выберите для изменения отображения расхода топлива (→стр. 91).

-  Настройки аудиосистемы (при наличии)

Выберите для включения или отключения экрана .

-  (Параметры вывода информации об автомобиле)

- “Отображ.информ.”

Выберите для включения или отключения индикации системы полного привода (→стр. 94). (Модели с полным приводом)

- “Тип инф. о движ.”

Выберите для изменения типа индикации информации о движении: маршрут или общая. (→стр. 94).

- “Инф. о поездке”

Выберите для задания пунктов в верхней и нижней частях экрана информации о движении. Можно выбрать один из трех элементов: средняя скорость, расстояние и общее время.

- “Всплывающее окно” (при наличии)

Выберите для включения/выключения следующих всплывающих экранов, которые могут появляться в некоторых

ситуациях.

- Индикация указаний по перекресткам системы навигации (при наличии)
- Отображение входящего звонка системы громкой связи телефона (при наличии)
- Управление аудиосистемой (при наличии)
- Управление громкостью (при наличии)
- Голосовое управление (при наличии)
- “MID OFF”

Отображается пустой экран

- “Инициал. Дисплея”

Выберите для сброса настроек на дисплее.

#### ■ Прекращение отображения настроек

- Экран настроек может не отображаться в следующих ситуациях.
- Когда на многофункциональном дисплее появляется предупреждение
- При начале движения автомобиля
- Настройки функций, отсутствующих на автомобиле, не отображаются.
- Если функция выключена, относящиеся к ней настройки недоступны для выбора.



#### ПРЕДУПРЕЖДЕНИЕ

##### ■ Меры предосторожности при настройке дисплея

Поскольку при настройке дисплея двигатель должен работать, автомобиль необходимо припарковать в месте с нормальной вентиляцией. В замкнутом пространстве, например в гараже, выхлопные газы, включая опасный угарный газ (CO), могут накапливаться и проникать в салон автомобиля. Это может привести к смерти или серьезному ущербу здоровью.



#### ВНИМАНИЕ

##### ■ Во время настройки дисплея

Во избежание разряда аккумуляторной батареи при выполнении настройки дисплея двигатель автомобиля должен работать.

#### Отображение предупреждений

Выберите для отображения предупреждений и мер, которые требуется предпринять при обнаружении неисправности. (→стр. 424)

#### Функция совета

Советы водителю отображаются в следующих ситуациях. Используйте переключатели управления приборами для выбора реакции на отображаемый совет.

##### ■ Совет включить фары

Если переключатель света фар установлен в положение, отличное

от  или AUTO, а скорость автомобиля в течение определенного периода времени в темное время суток составляет 5 км/ч или выше, отображается совет водителю.

##### ■ Совет выключить фары

Если после выключения переключателя двигателя фары некоторое время остаются включенными, отображается сообщение с рекомендацией.

Когда переключатель света фар находится в положении AUTO: Отображается сообщение с запросом, требуется ли выключить фары. Чтобы выключить фары, выберите “Да”.

Если после выключения двигателя была открыта дверь водителя, это сообщение с рекомендацией не отображается.

■ **Совет закрыть окна с электроприводом стеклоподъемников (связанные с работой стеклоочистителей)**

Если стеклоочистители работают, а окна с электроприводом стеклоподъемников открыты, отображается запрос водителю на закрывание окон. Чтобы закрыть все окна с электроприводом стеклоподъемников, выберите “Да”.

■ **Персональная настройка**

Функцию совета можно включать и отключать. (Персонально настраиваемые функции: →стр. 467)

## Информация о расходе топлива\*

\*: При наличии

**Информацию о расходе топлива можно вывести на экран аудиосистемы.**

## Компоненты системы

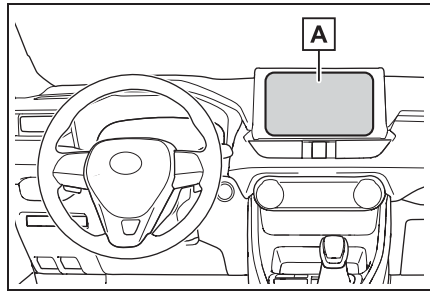

**A** Экран аудиосистемы

## Расход

■ **Информация о поездке**

▶ Аудиосистема без функции навигации

- 1 Нажмите кнопку “MENU”.
- 2 Выберите “Информация” на экране “Меню”.

Если отображается экран “История”, выберите “Информация о поездке”.

▶ Аудиосистема с функцией навигации\*

\*: Навигационная система в этом руководстве: →стр. 7

- 1 Нажмите кнопку “MENU”.
- 2 Выберите “Информация” на экране “Меню”.

### 3 Выберите “ECO” на экране “Информация”.

Если отображается экран “История”, выберите “Информация о поездке”.

Изображение представлено только в качестве примера и может несколько отличаться от реальных условий.



- A** Расход топлива за последние 15 минут
- B** Текущий расход топлива
- C** Сброс данных по расходу топлива
- D** Средняя скорость автомобиля с момента последнего запуска двигателя
- E** Время, прошедшее с момента последнего запуска двигателя
- F** Запас хода (→стр. 101)

Значения среднего расхода топлива за последние 15 минут разделяются цветом на предыдущие средние значения и средние значения, полученные с момента последнего перевода переключателя двигателя в положение ON. Отображаемое значение среднего расхода топлива является ориентировочным.

### ■ История

▶ Аудиосистема без функции навигации

- 1 Нажмите кнопку “MENU”.
- 2 Выберите “Информация” на экране “Меню”.

Если отображается экран “Информация о поездке”, выберите “История”.

▶ Аудиосистема с функцией навигации

- 1 Нажмите кнопку “MENU”.
- 2 Выберите “Информация” на экране “Меню”.
- 3 Выберите “ECO” на экране “Информация”.

Если отображается экран “Информация о поездке”, выберите “История”.

Изображение представлено только в качестве примера и может несколько отличаться от реальных условий.

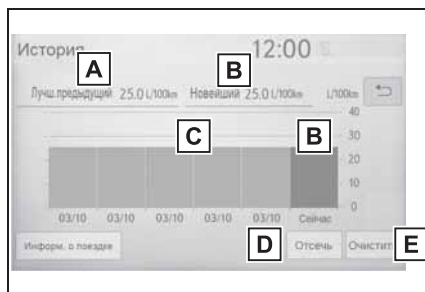

- A** Минимальный зафиксированный расход топлива
- B** Последние данные о расходе топлива
- C** Предыдущее значение расхода топлива

• Без навигационной функции:

Показывает средний дневной расход

топлива. (Вместо даты отображаются пункты “Поездка 1” – “Поездка 5”.)

- С навигационной функцией:

Показывает средний дневной расход топлива.

**D** Обновление последних данных о расходе топлива

**E** Сброс данных истории

Данные о среднем расходе топлива разделяются на данные о среднем расходе топлива в предыдущие периоды времени и на данные о среднем расходе топлива с момента последнего обновления данных, которые выделяются разным цветом. Отображаемое значение среднего расхода топлива является ориентировочным.

---

#### ■ Обновление данных истории

Выполните обновление данных о среднем расходе топлива, выбрав “Отсечь”, чтобы начать новое измерение текущего расхода топлива.

#### ■ Сброс данных

Данные о расходе топлива можно удалить, выбрав пункт “Очистить”.

#### ■ Запас хода

Показывает расчетное максимальное расстояние, которое автомобиль может проехать на топливе, имеющемся в баке.

Это расстояние определяется на основании среднего расхода топлива.

Поэтому фактическое расстояние, которое может проехать автомобиль, может отличаться от отображаемого на дисплее.





- 3-1. Информация о ключах**  
 Ключи ..... 104
- 3-2. Открывание, закрывание и запираение дверей**  
 Боковые двери ..... 109  
 Дверь багажного отделения..... 115  
 Интеллектуальная система входа и запуска..... 132
- 3-3. Регулировка сидений**  
 Передние сиденья ..... 137  
 Задние сиденья..... 138  
 Память положений водителя..... 141  
 Подголовники ..... 144
- 3-4. Регулировка рулевого колеса и зеркал**  
 Рулевое колесо ..... 146  
 Внутреннее зеркало заднего вида ..... 147  
 Наружные зеркала заднего вида ..... 148
- 3-5. Открывание и закрывание окон**  
 Окна с электроприводом стеклоподъемников..... 151

## Ключи

### Типы ключей

К автомобилю прилагаются перечисленные ниже ключи.

- ▶ Автомобили без интеллектуальной системы входа и запуска

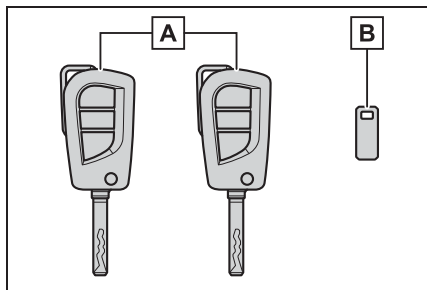

#### A Мастер-ключи

Работа с функцией беспроводного дистанционного управления (→стр. 106)

#### B Бирка с номером ключа

- ▶ Автомобили с интеллектуальной системой входа и запуска

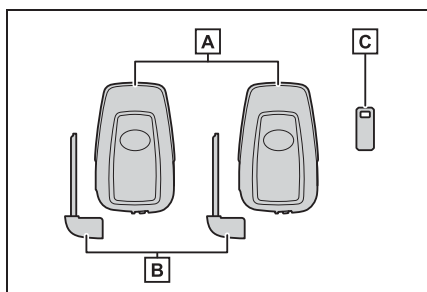

#### A Электронные ключи

- Управление интеллектуальной системой входа и запуска (→стр. 132)
- Работа с функцией беспроводного дистанционного управления (→стр. 106)

#### B Механические ключи

#### C Бирка с номером ключа

#### ■ В салоне самолета

Если вы берете ключ с функцией беспроводного дистанционного управления с собой в самолет, не нажимайте на нем кнопки, находясь в салоне самолета. Если вы положили ключ в сумку и т.п., убедитесь в том, что кнопки не будут нажаты случайно. Нажатие кнопки может привести к излучению ключом радиоволн, которые могут создавать помехи оборудованию самолета.

#### ■ Разрядка элемента питания ключа

- ▶ Автомобили без интеллектуальной системы входа и запуска
- Стандартный срок службы элемента питания составляет 1–2 года.
- Элемент питания разряжается даже в том случае, если беспроводной ключ не используется. Ниже приведены признаки, указывающие на то, что элемент питания беспроводного ключа может быть разряжен. При необходимости замените элемент питания. (→стр. 384)
- Беспроводное дистанционное управление не работает.
- Уменьшается поле обнаружения.
- ▶ Автомобили с интеллектуальной системой входа и запуска
- Стандартный срок службы элемента питания составляет 1–2 года.
- Когда элемент питания разряжается, в салоне подается звуковой сигнал и при остановке двигателя на многофункциональном дисплее отображается сообщение.
- Чтобы элемент питания ключа не разряжался, когда электронный ключ не используется в течение длительного периода времени, установите электронный ключ в режим экономии энергии элемента питания. (→стр. 133)
- Поскольку электронный ключ постоянно

принимает радиоволны, элемент питания разряжается, даже если электронный ключ не используется. Ниже приведены признаки, указывающие на то, что элемент питания электронного ключа может быть разряжен. При необходимости замените элемент питания.

- Интеллектуальная система входа и запуска или функция беспроводного дистанционного управления не работает.
- Уменьшается поле обнаружения.
- Светодиодный индикатор на ключе не загорается.

Элемент питания можно заменить самостоятельно (→стр. 384). Однако существует опасность повреждения компонентов, поэтому замену рекомендует производить у любого авторизованного ритейлера Toyota или в ремонтной мастерской Toyota либо в надежной ремонтной мастерской.

● Во избежание ухудшения эффективности работы не оставляйте электронный ключ в радиусе 1 м от перечисленных ниже электронных устройств, генерирующих магнитное поле:

- Телевизоры
- Персональные компьютеры
- Мобильные телефоны, беспроводные телефоны и устройства зарядки аккумуляторов
- Настольные лампы
- Индукционные плиты

■ **Если отображается сообщение о состоянии электронного ключа или режиме переключателя двигателя (автомобили с интеллектуальной системой входа и запуска)**

Для предотвращения оставления электронного ключа в салоне автомобиля, выхода из автомобиля с электронным ключом без перевода переключателя двигателя в положение выключения или забирания пассажирами ключа из автомобиля и т. п. на многофункциональном дисплее может отобразиться сообщение, напоминающее

пользователю о необходимости проверить состояние электронного ключа или режим переключателя двигателя. В этих случаях немедленно следуйте инструкциям на экране.

■ **Если на многофункциональном дисплее отображается сообщение “Низкий заряд элемента питания ключа. Замените элемент питания ключа.” (автомобили с интеллектуальной системой входа и запуска)**

Низкий уровень заряда элемента питания электронного ключа. Замените элемент питания электронного ключа. (→стр. 384)

■ **Замена элемента питания**

→стр. 384

■ **Проверка количества зарегистрированных ключей**

Можно проверить количество ключей, уже зарегистрированных в автомобиле. Обратитесь за информацией к любому авторизованному ритейлеру Toyota или в авторизованную ремонтную мастерскую Toyota либо в надежную ремонтную мастерскую.

■ **Если на многофункциональном дисплее отображается сообщение “Зарег.новый ключ Обр. к дилеру” (автомобили с интеллектуальной системой входа и запуска)**

Это сообщение будет отображаться каждый раз, когда открыта дверь водителя, а двери отперты снаружи приблизительно в течение 10 дней с момента регистрации нового электронного ключа.

Если отображается это сообщение, но Вы не регистрировали новый электронный ключ, обратитесь к любому авторизованному ритейлеру Toyota или в авторизованную ремонтную мастерскую Toyota либо в надежную ремонтную мастерскую для проверки того, не был ли зарегистрирован неизвестный электронный ключ (не входящий в Вашем распоряжении).



## ВНИМАНИЕ

■ Во избежание повреждения ключа

- Не допускайте падения ключей, не подвергайте их сильным ударам и не изгибайте их.
- Не подвергайте ключи длительному воздействию высоких температур.
- Не допускайте намокания ключей и не мойте их в ультразвуковой мойке и т. п.
- Не прикрепляйте ключи к металлическим или намагниченным предметам, а также не кладите ключи рядом с такими предметами.
- Не разбирайте ключи.
- Не наклеивайте наклейки и т. п. на поверхность ключей.
- Не кладите ключи рядом с предметами, генерирующими магнитные поля, такими как телевизоры, аудиосистемы и индукционные плиты.
- Не кладите ключи рядом с медицинским электрическим оборудованием, таким как оборудование для низкочастотной терапии или оборудование для УВЧ-терапии, и не проходите медицинское обследование с ключами, находящимися вблизи Вашего тела.

■ Если электронный ключ находится при себе (автомобили с интеллектуальной системой входа и запуска)

Не подносите электронный ключ ближе чем на 10 см к включенным электроприборам. Радиоволны, излучаемые электроприборами, находящимися в радиусе 10 см от электронного ключа, могут вызвать помехи, что приведет к неправильной работе ключа.

■ В случае неисправности интеллектуальной системы входа и запуска либо других проблем, связанных с ключом (автомобили с интеллектуальной системой входа и запуска)

→стр. 438

■ Если электронный ключ утерян (автомобили с интеллектуальной системой входа и запуска)

→стр. 437

### Пульт беспроводного дистанционного управления

Ключи оснащены следующими функциями беспроводного дистанционного управления:

- ▶ Автомобили без интеллектуальной системы входа и запуска

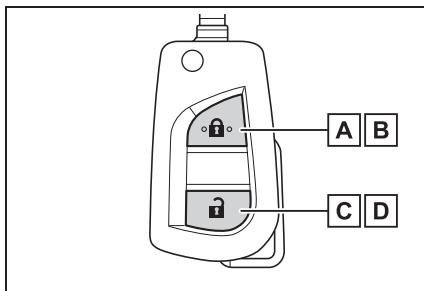

**A** Запирание всех дверей (→стр. 109)

**B** Закрывание боковых окон\* (→стр. 109)

**C** Отпирание всех дверей (→стр. 109)

**D** Открывание боковых окон\* (→стр. 109)

\*: Эти параметры следует настроить,

обратившись к любому авторизованному ритейлеру Toyota или в авторизованную ремонтную мастерскую Toyota либо в надежную ремонтную мастерскую.

- ▶ Автомобили с интеллектуальной системой входа и запуска

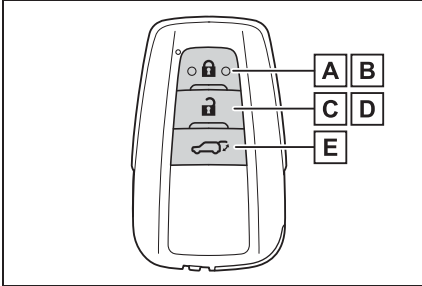

- A** Запирание всех дверей (→стр. 109)
- B** Закрывание боковых окон<sup>\*1</sup> (→стр. 109)
- C** Отпирание всех дверей (→стр. 109)
- D** Открывание боковых окон<sup>\*1</sup> (→стр. 109)
- E** Открывание/закрывание двери багажного отделения с электроприводом<sup>\*2</sup> (→стр. 120)

<sup>\*1</sup>: Эти параметры следует настроить, обратившись к любому авторизованному ритейлеру Toyota или в авторизованную ремонтную мастерскую Toyota либо в надежную ремонтную мастерскую.

<sup>\*2</sup>: При наличии

### ■ Условия, влияющие на работу системы

- ▶ Автомобили без интеллектуальной системы входа и запуска

В приведенных ниже ситуациях пульт беспроводного дистанционного управления может не работать надлежащим образом.

- Когда разряжен элемент питания дистанционного ключа
- Рядом с телевышкой, электростанцией, автозаправочной станцией, радиостанцией, большим дисплеем, аэропортом и в других местах, где возможен высокий уровень радиоволн или электромагнитных помех
- При наличии у Вас портативного радиоприемника, сотового телефона или иных беспроводных устройств связи
- Металлический предмет касается беспроводного ключа или закрывает его
- Если рядом используется другой беспроводной ключ (генерирующий радиоволны)
- Если на заднее стекло нанесена тонировка с содержанием металла или закреплены металлические предметы
- ▶ Автомобили с интеллектуальной системой входа и запуска

→стр. 134

### Использование мастер-ключа (автомобили без интеллектуальной системы входа и запуска)

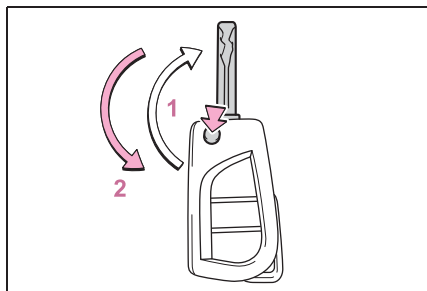

#### 1 Извлечение

Чтобы извлечь ключ, нажмите кнопку.

#### 2 Складывание

Чтобы убрать ключ обратно в корпус, нажмите его в убранный положение при нажатой кнопке.

### Использование механического ключа (автомобили с интеллектуальной системой входа и запуска)

Для извлечения механического ключа сдвиньте рычаг фиксатора **A** и извлеките ключ.

Механический ключ можно вставить только в одной ориентации, так как канавки расположены только на одной стороне ключа. Если ключ не вставляется в цилиндр замка, переверните ключ и снова попробуйте вставить его.

После использования механического ключа уберите его в электронный ключ. Носите механический ключ вместе с электронным. Если разряжен элемент питания электронного ключа или неправильно работает система входа,

потребуется механический ключ. (→стр. 438)

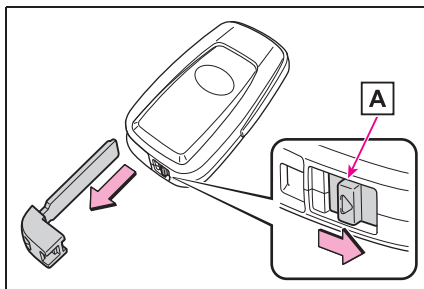

#### ■ Если необходимо оставить ключ от автомобиля дежурному по стоянке

Заприте при необходимости перчаточный ящик. (→стр. 321)  
Оставьте механический ключ у себя, а дежурному отдайте только электронный ключ.

#### ■ Если утеряны ключи от автомобиля →стр. 437

#### ■ Если используется неправильный ключ

Цилиндр замка свободно вращается для изоляции внутреннего механизма.

## Боковые двери

Автомобиль можно отпереть и запереть с помощью функции входа, беспроводного дистанционного управления, ключа или переключателя запирания дверей.

## Запирание и отпирание дверей снаружи

- Использование функции входа (автомобили с интеллектуальной системой входа и запуска, оснащенные функцией входа)

Поднесите электронный ключ для включения этой функции.

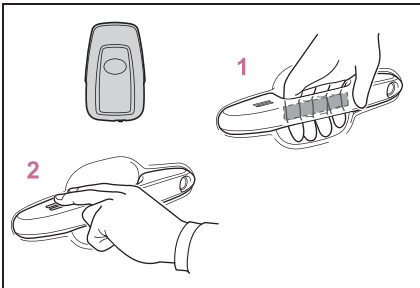

- 1 Для того чтобы отпереть двери, возьмитесь за ручку передней двери.

Обязательно коснитесь датчика с обратной стороны ручки.

После запирания дверей их нельзя отпереть в течение 3 секунд.

- 2 Коснитесь датчика запирания (обозначен на верхней части ручки двери) для запирания дверей.

Убедитесь в том, что дверь надежно заперта.

- Использование пульта беспроводного дистанционного управления

- ▶ Автомобили без интеллектуальной системы входа и запуска

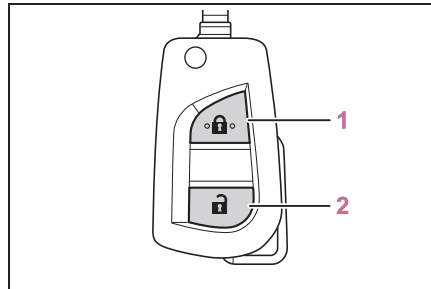

- 1 Запирание всех дверей

Убедитесь в том, что дверь надежно заперта.

Нажмите и удерживайте, чтобы закрыть боковые окна.\*

- 2 Отпирание всех дверей

Нажмите и удерживайте, чтобы открыть боковые окна.\*

\*: Эти параметры следует настроить, обратившись к любому авторизованному ритейлеру Toyota, в авторизованную ремонтную мастерскую Toyota или в надежную ремонтную мастерскую.

- ▶ Автомобили с интеллектуальной системой входа и запуска

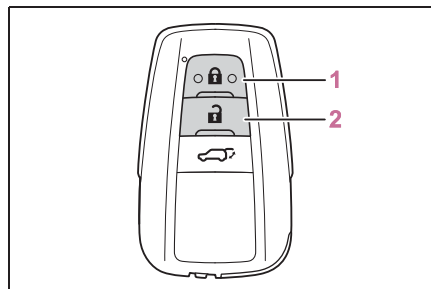

**1 Запирание всех дверей**

Убедитесь в том, что дверь надежно заперта.

Нажмите и удерживайте, чтобы закрыть боковые окна.\*

**2 Отпирание всех дверей**

Нажмите и удерживайте, чтобы открыть боковые окна.\*

\*: Эти параметры следует настроить, обратившись к любому авторизованному ритейлеру Toyota или в авторизованную ремонтную мастерскую Toyota либо в надежную ремонтную мастерскую.

**■ Использование ключа**

- ▶ Автомобили без интеллектуальной системы входа и запуска

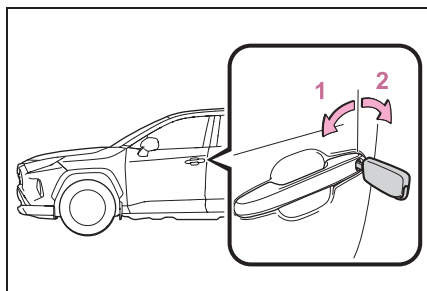
**1 Запирание всех дверей**

Поверните и удерживайте, чтобы закрыть боковые окна.\*

**2 Отпирание всех дверей**

Поверните и удерживайте, чтобы открыть боковые окна.\*

\*: Эти параметры следует настроить, обратившись к любому авторизованному ритейлеру Toyota или в авторизованную ремонтную мастерскую Toyota либо в надежную ремонтную мастерскую.

- ▶ Автомобили с интеллектуальной системой входа и запуска



Двери можно также запереть и отпереть с помощью механического ключа. (→стр. 438)

---

**■ Включение функции отпирания дверей (автомобили с интеллектуальной системой входа и запуска, оснащенные функцией входа)**



Можно указать двери, которые отпирает функция входа с помощью пульта беспроводного дистанционного управления.

- 1 Переведите переключатель двигателя в положение OFF.
- 2 Отключите датчик вторжения и датчик наклона для предотвращения непреднамеренного включения сигнализации во время изменения параметров. (→стр. 69)
- 3 Когда индикатор на поверхности ключа не горит, нажмите и удерживайте

 или  в течение прибл. 5 секунд, одновременно нажав и удерживая .

Как показано ниже, настройка меняется каждый раз при выполнении операции. (Для продолжения изменения настройки отпустите кнопки, подождите 5 секунд и повторите шаг 3.)



Многофункциональный дисплей/звуковой сигнал	Функция отпирания
 <p>Снаружи: трехкратный звуковой сигнал Внутри: один сигнал</p>	<p>При использовании ручки двери водителя отпирается только дверь водителя.</p> <p>При использовании ручки двери переднего пассажира или нажатии устройства открывания двери багажного отделения отпираются все двери.</p>
 <p>Снаружи: двукратный звуковой сигнал Внутри: один сигнал</p>	<p>При использовании ручки любой из передних дверей или нажатии устройства открывания двери багажного отделения отпираются все двери.</p>

для предотвращения непреднамеренного срабатывания сигнализации отойдите от двери при помощи беспроводного дистанционного управления и один раз откройте и закройте дверь после изменения настроек. (Если дверь не открывается в течение 30 секунд после нажатия кнопки , двери вновь будут заперты и охранная система будет включена автоматически.)

При срабатывании сигнализации немедленно выключите ее. (→стр. 68)

### ■ Система отпирания дверей при ударе

Когда автомобиль испытывает сильный удар, все двери отпираются. Однако в зависимости от силы удара или типа аварии система может не сработать.

### ■ Сигналы работы

Двери: указатели аварийной сигнализации мигают, показывая, что двери были заперты/отперты с использованием функции входа (при наличии) или пульта беспроводного дистанционного управления. (заперты: один раз; отперты: дважды).

Боковые окна: подается звуковой сигнал, предупреждающий о работе боковых окон с использованием пульта беспроводного дистанционного управления.

### ■ Функция защиты

▶ Автомобили без интеллектуальной системы входа и запуска

Если не открыть дверь в течение приблизительно 30 секунд после отпирания автомобиля с использованием беспроводного дистанционного управления, то система защиты автоматически снова запирает автомобиль.

▶ Автомобили с интеллектуальной системой входа и запуска

Если не открыть дверь в течение приблизительно 30 секунд после отпирания автомобиля с использованием функции входа (при наличии) или беспроводного дистанционного управления, система защиты автоматически снова запирает автомобиль. (Однако, в зависимости от расположения электронного ключа, ключ может быть распознан как находящийся в автомобиле. В таком случае автомобиль может быть не заперт.)

### ■ Когда дверь не может быть заперта датчиком запирания, расположенным на верхней части ручки двери (автомобили с интеллектуальной системой входа и запуска с функцией входа)

Если дверь не запирается даже при касании верхней области датчика, попробуйте одновременно коснуться как верхней, так и нижней областей датчика.

Если на руках перчатки, снимите их.

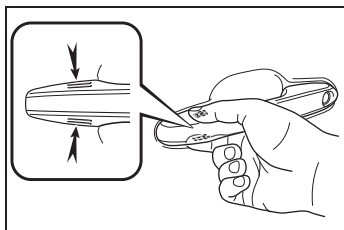

### ■ Сигнал незакрытой двери (автомобили с интеллектуальной системой входа и запуска)

Если дверь закрыта не полностью, при попытке запереть дверь с помощью функции входа (при наличии) или беспроводного дистанционного управления в течение 5 секунд звучит непрерывный сигнал. Полностью закройте дверь, чтобы прервать звучание сигнала, и запирайте автомобиль еще раз.

### ■ Настройка охранной системы

Запирание дверей приведет к включению охранной системы. (→стр. 67)

### ■ Условия, влияющие на работу интеллектуальной системы входа и запуска или систему беспроводного дистанционного управления

- ▶ Автомобили без интеллектуальной системы входа и запуска

→стр. 107

- ▶ Автомобили с интеллектуальной системой входа и запуска

→стр. 134

### ■ Если интеллектуальная система входа и запуска (при наличии) или функция беспроводного дистанционного управления работает неверно

- Автомобили с интеллектуальной системой входа и запуска: используйте механический ключ для запирания и отпирания дверей. (→стр. 438)
- Замените элемент питания ключа новым, если его заряд исчерпан. (→стр. 384)

### ■ Если разряжена аккумуляторная батарея

Двери невозможно запереть или отпереть при помощи интеллектуальной системы входа и запуска (при наличии) или пульта беспроводного дистанционного управления. Запирание или отпирание дверей с помощью ключа (автомобили без интеллектуальной системы входа и запуска) или механического ключа (автомобили с интеллектуальной системой входа и запуска). (→стр. 110, 438)

### ■ Персональная настройка

Настройки можно изменить (например, для функции отпирания с помощью ключа).

(Персонально настраиваемые функции: →стр. 468)



### ПРЕДУПРЕЖДЕНИЕ

#### ■ Чтобы избежать аварии

Выполняйте все приведенные ниже меры предосторожности при вождении автомобиля.

Невыполнение этих требований может привести к тому, что дверь откроется и пассажир выпадет, что, в свою очередь, может стать причиной тяжелой травмы или смертельного исхода.

- Убедитесь, что все двери закрыты надлежащим образом.
- Не тяните за внутренние ручки дверей во время движения. Будьте особенно осторожны с передними дверьми, так как они могут быть открыты даже в том случае, если внутренние кнопки блокировки дверей находятся в положении блокировки.
- Если на задних сиденьях сидят дети, включите защитную функцию блокировки задних дверей.

**ПРЕДУПРЕЖДЕНИЕ****■ При открывании или закрывании двери**

Проверьте обстановку снаружи автомобиля – не стоит ли автомобиль на уклоне, достаточно ли места для открытия двери, нет ли сильного ветра. Открывая или закрывая дверь, крепко держите ее ручку, чтобы быть готовым к любым непредвиденным движениям.

**■ При использовании пульта беспроводного дистанционного управления, ключа или механического ключа для работы с окнами с электроприводом стеклоподъемников**

Окна с электроприводом можно открывать/закрывать, только убедившись, что никто из пассажиров не рискует быть прищемленным боковым окном. Кроме того, не позволяйте детям пользоваться пультом беспроводного дистанционного управления, ключом или механическим ключом. Дети и другие пассажиры могут быть прищемлены боковым окном с электроприводом стеклоподъемника.

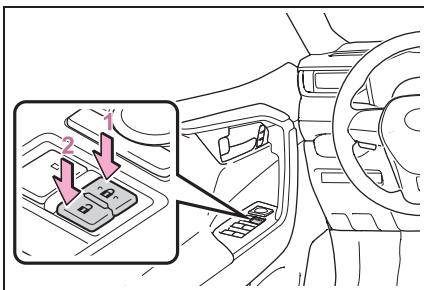
**Запираение и отпирание дверей изнутри****■ Использование переключателя блокировки двери**

- 1 Запираение всех дверей
- 2 Отпирание всех дверей

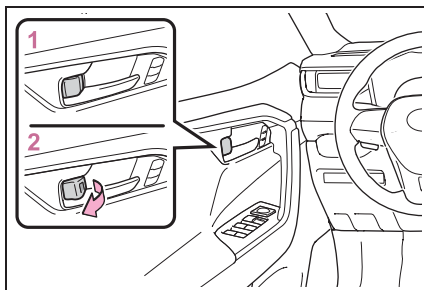
**■ Использование внутренних кнопок блокировки дверей**

- 1 Запирает дверь.
- 2 Отпирает дверь.

Передние двери можно открыть, потянув за внутреннюю ручку, даже если внутренние кнопки блокировки двери находятся в положении блокировки.

**■ Запираение передних дверей снаружи без ключа**

- 1 Переместите внутреннюю кнопку блокировки двери в запертое положение.
- 2 Закройте дверь, потянув при этом за ее ручку.

▶ Автомобили без интеллектуальной системы входа и запуска

Дверь не может быть заперта, если в переключатель двигателя вставлен ключ.

▶ Автомобили с интеллектуальной системой входа и запуска

Дверь не может быть заперта, если ключ зажигания установлен в положение ACC или ON либо если внутри автомобиля находится электронный ключ.

В зависимости от положения электронного ключа он может быть не распознан, и двери могут быть заперты.

**■ Предупреждающий звуковой сигнал открытой двери**

Если скорость автомобиля достигает 5 км/ч, подается звуковой сигнал, что указывает на неполное закрытие двери (дверей) или

капота.

На многофункциональном дисплее отображаются открытая дверь (открытые двери) или капот.

■ Когда все двери заперты с помощью функции входа (автомобили с интеллектуальной системой входа и запуска, оснащенные функцией входа), беспроводного пульта ДУ или ключа

- Двери невозможно отпереть при помощи переключателя запирания дверей.
- Переключатель запирания дверей можно сбросить, отперев все двери с помощью функции входа (автомобили с интеллектуальной системой входа и запуска, оснащенные функцией входа), беспроводного пульта ДУ или ключа.

### Защитное устройство задней двери (система безопасности детей)

При включении блокировки эту дверь нельзя открыть изнутри.

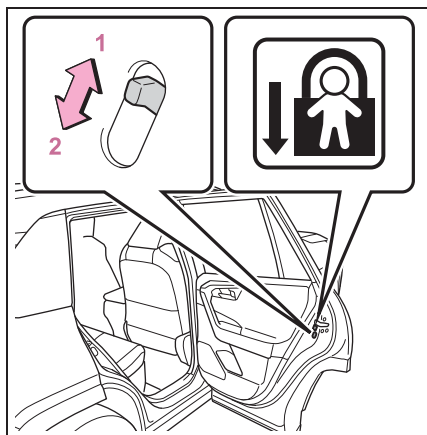

1 Разблокировка

2 Блокировка

Эта блокировка служит для того, чтобы дети не могли открыть задние двери. Для блокировки обеих задних дверей

переведите переключатели блокировки вниз.

### Системы автоматического запирания и отпирания дверей

Следующие функции можно установить или отменить:

Инструкции по персональной настройке см. на стр. 465.

Функция	Работа
Функция связи запирания дверей со скоростью	Все двери автоматически запираются при скорости автомобиля приблизительно 20 км/ч или выше.
Функция связи запирания дверей с положением рычага управления трансмиссией (автомобили с автоматической трансмиссией или трансмиссией Multidrive)	При переводе рычага управления трансмиссией в любое положение, кроме P, все двери автоматически запираются.

Функция	Работа
Функция связи отпирания дверей с положением рычага управления трансмиссией (автомобили с автоматической трансмиссией или трансмиссией Multidrive)	При переводе рычага управления трансмиссией в положение Р все двери автоматически отпираются.
Функция связи отпирания дверей с водительской дверью	Все двери автоматически отпираются при открытии двери водителя в пределах приблизительно 45 секунд после установки переключателя двигателя в выключенное положение.

## Дверь багажного отделения

**Дверь багажного отделения можно запирать/отпирать и открывать/закрывать в соответствии со следующими процедурами.**



### ПРЕДУПРЕЖДЕНИЕ

Соблюдайте следующие меры предосторожности. Несоблюдение этих мер может стать причиной тяжелой травмы или смертельного исхода.

#### ■ Перед началом движения

- Убедитесь, что дверь багажного отделения полностью закрыта. Если дверь багажного отделения закрыта не полностью, во время движения она может неожиданно открыться и задеть за окружающие предметы или может выпасть багаж, что может привести к аварии.

- Не позволяйте детям играть в багажном отделении. Если ребенок случайно закроется в багажном отделении, он может получить тепловой удар или другие травмы.

- Не разрешайте детям открывать и закрывать дверь багажного отделения. Дверь багажного отделения может неожиданно закрыться и прищемить руки, голову или шею ребенка.

#### ■ Важные замечания относительно движения

- Во время движения держите дверь багажного отделения закрытой. Если оставить дверь багажного отделения открытой, во время движения она может задеть за окружающие предметы или может неожиданно выпасть багаж, что может привести к аварии.



### ПРЕДУПРЕЖДЕНИЕ

- Никогда не позволяйте никому сидеть в багажном отделении. В случае внезапного торможения, внезапной смены направления движения или столкновения эти люди могут погибнуть или получить тяжелые травмы.

#### ■ Ручки двери багажного отделения

Запрещается вешать какие-либо предметы на ручки двери багажного отделения.

Если повесить какой-либо предмет, дверь багажного отделения может неожиданно закрыться и прищемить какие-нибудь части тела, что может привести к тяжелой травме вплоть до смертельного исхода.

#### ■ Обращение с дверью багажного отделения

Соблюдайте следующие меры предосторожности.

В противном случае можно прищемить какие-нибудь части тела и получить тяжелую травму вплоть до смертельного исхода.

- Перед тем как открывать дверь багажного отделения, уберите с нее тяжести, например снег и лед. В противном случае дверь багажного отделения может открыться, а потом упасть и снова захлопнуться.
- Открывая или закрывая дверь багажного отделения, тщательно проверьте, нет ли каких-либо помех.
- Если рядом находятся люди, убедитесь в их безопасности и предупредите их о том, что собираетесь открывать или закрывать дверь багажного отделения.
- Будьте осторожны, открывая или закрывая дверь багажного отделения в ветреную погоду, так как сильный ветер может резко переместить ее.

- Автомобили без электропривода двери багажного отделения: Если дверь багажного отделения открыта не полностью, она может внезапно захлопнуться. На уклоне дверь багажного отделения труднее открывать и закрывать, чем на горизонтальной поверхности, поэтому следите, чтобы она неожиданно не открылась или не закрылась сама по себе. Перед использованием багажного отделения убедитесь в том, что дверь багажного отделения полностью открыта и надежно зафиксирована.

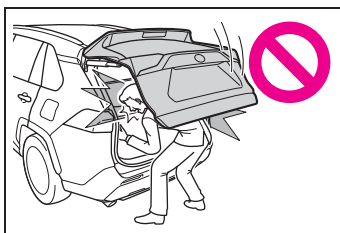

- Автомобили с электроприводом двери багажного отделения: Если дверь багажного отделения открыта не полностью, на крутом уклоне она может внезапно захлопнуться. Перед использованием багажного отделения убедитесь в том, что дверь багажного отделения надежно зафиксирована.
- Закрывая дверь багажного отделения, будьте особенно внимательны, чтобы не прищемить пальцы и другие части тела.

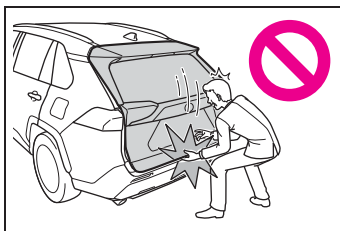



### ПРЕДУПРЕЖДЕНИЕ

- Автомобили без электропривода двери багажного отделения: Закрывая дверь багажного отделения, слегка нажмите на ее наружную поверхность. Если для полного закрывания двери багажного отделения использовать ее ручку, можно прищемить руки.
- Не тяните за упор двери багажного отделения (автомобили без электропривода двери багажного отделения) (→стр. 119) или шпindelь двери багажного отделения (автомобили с электроприводом двери багажного отделения) (→стр. 129), чтобы ее закрыть, и не вешайте ничего на упор двери багажного отделения (автомобили без электропривода двери багажного отделения) или шпindelь двери багажного отделения (автомобили с электроприводом двери багажного отделения).  
Это может вызвать защемление рук, а также поломку упора двери багажного отделения (автомобили без электропривода двери багажного отделения) или шпинделя двери багажного отделения (автомобили с электроприводом двери багажного отделения), что приведет к аварии.
- Автомобили без электропривода двери багажного отделения: Если к двери багажного отделения прикреплен держатель велосипеда или подобный тяжелый предмет, открытая дверь может захлопнуться, прищемив руки, голову или шею человека и причинив травму. При установке на дверь багажного отделения аксессуаров рекомендуется использовать оригинальные детали Toyota.

## Запираение и отпираение двери багажного отделения снаружи

- **Использование функции входа (автомобили с интеллектуальной системой входа и запуска, оснащенные функцией входа)**

Поднесите электронный ключ для включения этой функции.

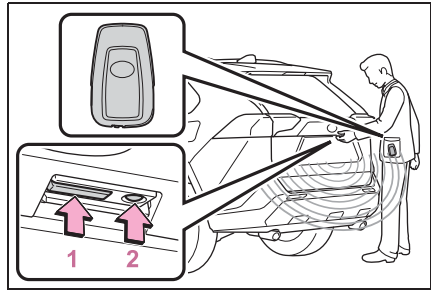

- 1 Отпираение всех дверей

После запираения дверей их нельзя отпереть в течение 3 секунд.

- 2 Запираение всех дверей

Убедитесь в том, что дверь надежно заперта.

- **Использование пульта беспроводного дистанционного управления**

→стр. 109

- **Сигналы работы**

Указатели аварийной сигнализации мигают, показывая, что двери были заперты/отперты с использованием функции входа (при наличии) или пульта беспроводного дистанционного управления. (Заперты: один раз; отперты: два раза)

- **Функция защиты**

▶ Автомобили без интеллектуальной системы входа и запуска

Если не открыть дверь в течение

приблизительно 30 секунд после отпирания автомобиля с использованием беспроводного дистанционного управления, то система защиты автоматически снова запирает автомобиль.

- ▶ Автомобили с интеллектуальной системой входа и запуска

Если не открыть дверь в течение приблизительно 30 секунд после отпирания автомобиля с использованием функции входа или беспроводного дистанционного управления, система защиты автоматически снова запирает автомобиль. (Однако, в зависимости от расположения электронного ключа, ключ может быть распознан как находящийся в автомобиле. В таком случае автомобиль может быть не заперт.)

### Запирание и отпирание двери багажного отделения изнутри

- Использование переключателя блокировки двери

→стр. 113

### Открывание/закрывание двери багажного отделения (автомобили без электропривода двери багажного отделения)

- Открытие

Поднимите дверь багажного отделения, нажав вверх переключатель открывания двери багажного отделения.

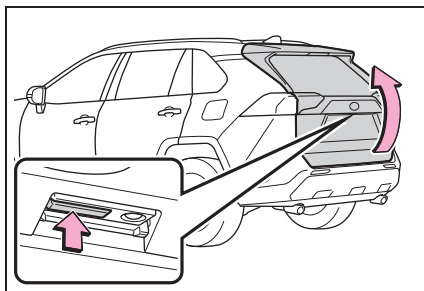

### ■ Закрытие

Опустите дверь багажного отделения за ручку **A** и обязательно нажмите на дверь снаружи, чтобы закрыть ее. Закрывая дверь багажного отделения с помощью ручки, следите за тем, чтобы не тянуть дверь багажного отделения в сторону.

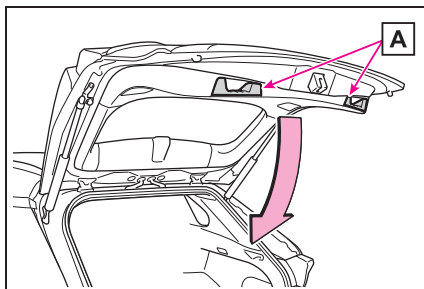

### ■ Фонарь освещения багажного отделения

Освещение багажного отделения включается при открывании двери багажного отделения, если включен выключатель освещения багажного отделения.

Когда переключатель двигателя находится в режиме OFF, освещение автоматически выключается прил. через 20 минут.



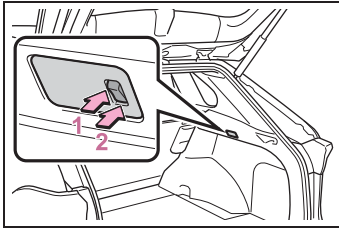

- 1 Вкл.
- 2 Выкл.

■ Если устройство открывания двери багажного отделения не работает

Дверь багажного отделения можно отпереть изнутри.

- 1 Снимите крышку.

Во избежание повреждений оберните жало отвертки тканью.

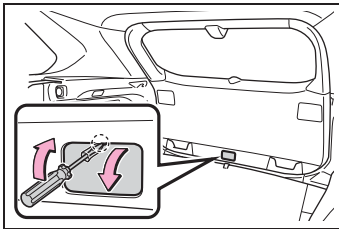

- 2 Ослабьте винт.

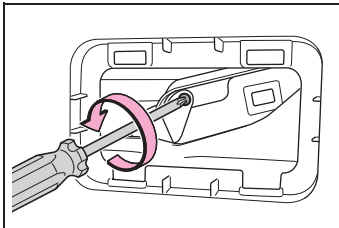

- 3 Поверните крышку.

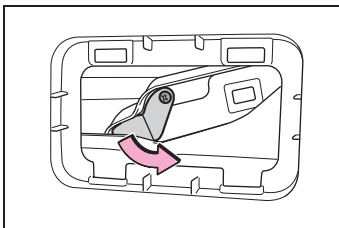

- 4 Переместите рычаг.

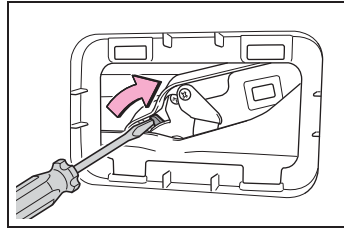

- 5 При установке выполняйте описанные шаги в обратном порядке.

■ Предупреждающий звуковой сигнал открытой двери

→ стр. 113

 ВНИМАНИЕ

■ Упоры двери багажного отделения

Дверь багажного отделения оснащена упорами, удерживающими ее на месте. Соблюдайте следующие меры предосторожности.

В противном случае упоры могут быть повреждены и перестанут работать.

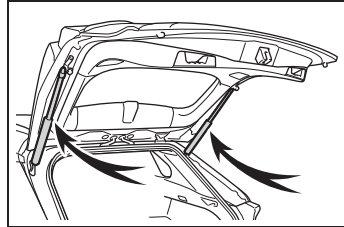

- Не закрепляйте на штоках упоров посторонние предметы, такие как наклейки, пластиковые листы или клейкие материалы.
- Не дотрагивайтесь до штока упора перчатками или другими предметами из ткани.
- Не устанавливайте на дверь багажного отделения никакие аксессуары, кроме оригинальных деталей Toyota.
- Не беритесь за упоры руками и не прикладывайте к ним боковых усилий.

### Открывание/закрывание двери багажного отделения (автомобили с электроприводом двери багажного отделения)

#### ■ Использование пульта беспроводного дистанционного управления

Нажмите и удерживайте переключатель.

Дверь багажного отделения с электроприводом автоматически открывается или закрывается.

Перед использованием отпирите дверь багажного отделения.

Нажатие переключателя во время открывания/закрывания двери багажного отделения с электроприводом останавливает операцию. Если переключатель нажать снова во время приостановки операции, дверь багажного отделения будет двигаться в противоположном направлении.

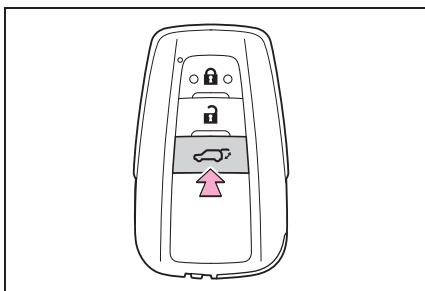

#### ■ Использование переключателя электропривода двери багажного отделения на панели приборов

Нажмите и удерживайте переключатель.

Дверь багажного отделения с электроприводом автоматически открывается или закрывается.

Перед использованием отпирите дверь багажного отделения.

Нажатие переключателя во время открывания/закрывания двери багажного отделения с электроприводом останавливает операцию. Если переключатель нажать снова во время приостановки операции, дверь багажного отделения будет двигаться в противоположном направлении.

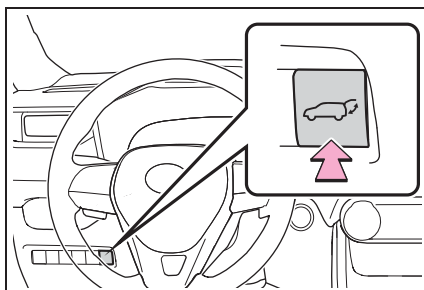

#### ■ Использование переключателя открывания двери багажного отделения

При отпертой двери багажного отделения: нажмите переключатель открывания двери багажного отделения.

При запертой двери багажного отделения: имея при себе электронный ключ, нажмите и удерживайте переключатель открывания двери багажного отделения.

Дверь багажного отделения с электроприводом автоматически открывается.

Нажатие переключателя во время открывания/закрывания двери багажного отделения с электроприводом останавливает операцию.

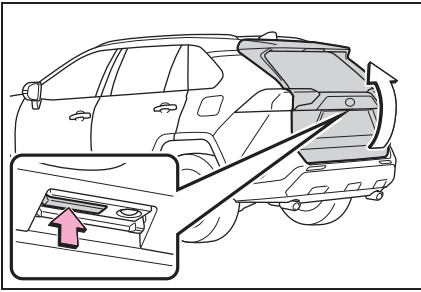

■ **Использование переключателя электропривода двери багажного отделения на двери багажного отделения**

Нажмите переключатель.

Дверь багажного отделения с электроприводом автоматически закрывается.

При нажатии переключателя во время движения двери багажного отделения с электроприводом операция останавливается. Если переключатель нажать снова во время приостановки операции, дверь багажного отделения будет двигаться в противоположном направлении.

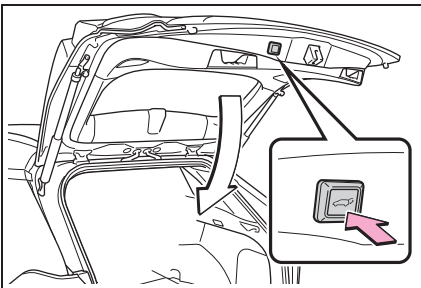

■ **Использование ручек двери багажного отделения**

Опустите дверь багажного отделения с помощью ручки двери багажного отделения **A**.

Срабатывает функция помощи в закрытии двери багажного отделения

(→стр. 124), и дверь багажного отделения с электроприводом закрывается автоматически.

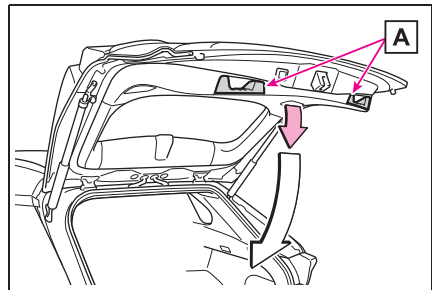

■ **Использование датчика ноги (автомобили с бесконтактным управлением электроприводом двери багажного отделения)**

Дверь багажного отделения с бесконтактным управлением электроприводом автоматически открывается и закрывается, когда вы подносите ногу к нижней центральной части заднего бампера, а затем убираете ее от бампера. При использовании двери багажного отделения с электроприводом и бесконтактным управлением убедитесь, что переключатель двигателя находится в режиме OFF, датчик ноги включен (→стр. 95) и у вас есть при себе электронный ключ.

- 1 Имея при себе электронный ключ, встаньте в зоне работы интеллектуальной системы входа

и запуска, прибл. в 30–50 см от заднего бампера.

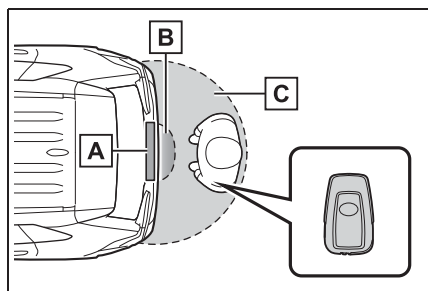

**A** Датчик ноги

**B** Область обнаружения системы бесконтактного управления электроприводом двери багажного отделения

**C** Область обнаружения интеллектуальной системы входа и запуска (→стр. 132)

- 2 Выполните имитацию удара, поднеся ногу на расстояние прибл. 10 см от заднего бампера, а затем убрав ее.

Выполните всю эту операцию в течение 1 секунды.

Дверь багажного отделения не начнет подниматься, пока под задним бампером находится нога.

При бесконтактном управлении электроприводом двери багажного отделения не касайтесь ногой заднего бампера.

Если в салоне или багажном отделении находится другой электронный ключ, система может срабатывать медленнее,

чем обычно.

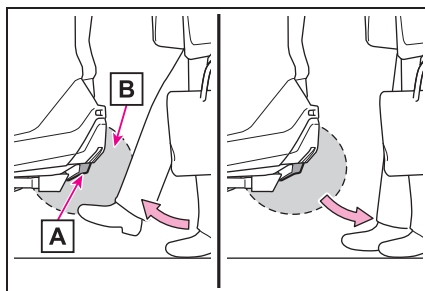

**A** Датчик ноги

**B** Область обнаружения системы бесконтактного управления электроприводом двери багажного отделения

- 3 Когда датчик ноги обнаруживает обратное движение ноги, подается звуковой сигнал и дверь багажного отделения автоматически полностью открывается или закрывается.

Если поднести ногу под задний бампер, когда дверь багажного отделения открывается или закрывается, движение двери прекращается.

Если снова поднести ногу под задний бампер после остановки операции, дверь багажного отделения начнет двигаться в противоположном направлении.

#### ■ Фонарь освещения багажного отделения

Освещение багажного отделения включается при открывании двери багажного отделения, если включен выключатель освещения багажного отделения.

Когда переключатель двигателя находится в режиме OFF, освещение автоматически выключается прибл. через 20 минут.

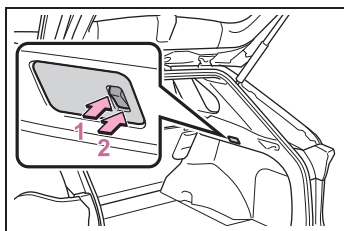

- 1 Вкл.
- 2 Выкл.

### ■ Доводчик двери багажного отделения

Если дверь багажного отделения оставлена немного приоткрытой, доводчик автоматически переведет ее в полностью закрытое положение.

Независимо от состояния переключателя двигателя срабатывает устройство закрывания двери.

### ■ Условия работы двери багажного отделения с электроприводом

Дверь багажного отделения с электроприводом может автоматически открываться и закрываться при следующих условиях:

- Когда включена система управления электроприводом двери багажного отделения. (→стр. 95)
- Когда дверь багажного отделения отперта.

Однако если, имея при себе электронный ключ, нажать и удерживать нажатым переключатель устройства открывания двери багажного отделения, электропривод двери багажного отделения сработает, даже когда дверь багажного отделения заперта. (→стр. 120)

- Когда переключатель двигателя находится в положении ON, помимо перечисленного выше для операций открытия, дверь багажного отделения срабатывает при выполнении любого из следующих условий:

- Включен стояночный тормоз.
- Нажата педаль тормоза.
- Рычаг управления трансмиссией находится в положение P (автомобили

с автоматической трансмиссией или трансмиссией Multidrive) или в положение N (автомобили с механической коробкой передач).

### ■ Работа двери багажного отделения с электроприводом

- Звуковой сигнал, означающий, что дверь багажного отделения открывается или закрывается.
- Когда система управления электроприводом двери багажного отделения отключена, дверь багажного отделения не работает автоматически, но может открываться и закрываться вручную.
- Если дверь багажного отделения с электроприводом автоматически открывается, а в это время обнаруживаются помехи в виде людей или предметов, операция останавливается.

### ■ Функция защиты от заземления при закрывании

Датчики установлены на обеих сторонах двери багажного отделения с электроприводом. Если что-либо препятствует закрыванию двери багажного отделения с электроприводом, она автоматически начинает двигаться в обратном направлении или останавливается.

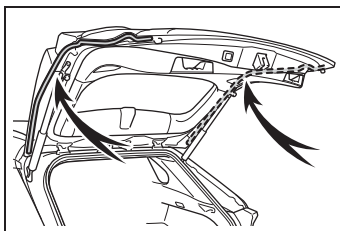

### ■ Функция защита от падения

Если во время автоматического открывания двери багажного отделения с электроприводом к ней прикладывается избыточное усилие, операция открывания останавливается для предотвращения неожиданного захлопывания двери.

### ■ Помощь в закрывании двери багажного отделения

Если дверь багажного отделения опускается вручную, когда она остановлена в открытом положении, она автоматически полностью закроеется.

### ■ Функция отложенного запираания двери багажного отделения с электроприводом (при наличии)

Эта функция позволяет задать отложенное запираание всех дверей заранее, когда дверь багажного отделения с электроприводом еще открыта.

При выполнении следующей процедуры все двери, кроме двери багажного отделения с электроприводом, запираются, а затем дверь багажного отделения с электроприводом также будет заперта одновременно с ее закрыванием.

- 1 Закройте все двери, кроме двери багажного отделения.
- 2 Во время операции закрывания двери багажного отделения с электроприводом запирайте двери при помощи интеллектуальной системы входа и запуска через передние двери, дверь багажного отделения (→стр. 109) или с помощью пульта беспроводного дистанционного управления. (→стр. 109)

Индикаторы аварийной сигнализации мигают, указывая на то, что двери закрыты и заперты.

- Если электронный ключ остался в автомобиле после запуска закрывания с помощью функции отложенного запираания двери, электронный ключ может быть заперт внутри автомобиля.
- Если дверь багажного отделения с электроприводом не полностью закрывается из-за работы функции защиты от заземления и т. п. во время выполнения автоматической операции закрывания при работе функции отложенного запираания двери багажного отделения, функция отложенного запираания двери отключается и все двери отпираются.
- Оставляя автомобиль, убедитесь в том,

что все двери закрыты и заперты.

### ■ Условия работы датчика ноги (автомобили с бесконтактным управлением электроприводом двери багажного отделения)

Дверь багажного отделения с бесконтактным управлением электроприводом открывается/закрывается автоматически при выполнении следующих условий:

- Работа датчика ноги включена (→стр. 95)
- Переключатель двигателя находится в положении OFF.
- Электронный ключ находится в рабочем диапазоне. (→стр. 132)
- Нога поднесена к нижней центральной части заднего бампера и затем отведена от заднего бампера. Дверью багажного отделения с электроприводом также можно управлять, поднося к нижней центральной части заднего бампера и затем убирая руку, локоть, колено и т. п. Убедитесь в том, что вы разместили ее достаточно близко к нижней центральной части заднего бампера.

### ■ Ситуации, в которых дверь багажного отделения с электроприводом с бесконтактным управлением может работать неправильно (автомобили с электроприводом двери багажного отделения с бесконтактным управлением)

В следующих ситуациях возможна неправильная работа системы бесконтактного управления электроприводом двери багажного отделения:

- Когда нога остается под задним бампером
- Если сильно ударить ногой по заднему бамперу или нога некоторое время касается заднего бампера

Если вы в течение некоторого времени касались заднего бампера, немного подождите, затем снова попытайтесь

использовать систему бесконтактного управления электроприводом двери багажного отделения.

- Если человек находится слишком близко к заднему бамперу
- При помехах в связи между электронным ключом и автомобилем со стороны внешнего источника радиоизлучения (→стр. 134)
- Когда автомобиль припаркован рядом с источником электрических помех, которые влияют на чувствительность системы бесконтактного управления электроприводом двери багажного отделения, например на платном парковочном месте, АЗС, дороге с электрическим подогревом или люминесцентным освещением
- Когда автомобиль находится рядом с телевышкой, электростанцией, радиостанцией, большим дисплеем, аэропортом и в других местах, где возможен высокий уровень радиоволн или электромагнитных помех
- При попадании на задний бампер большого количества воды, например при мойке автомобиля или во время ливня.
- Если задний бампер покрыт грязью, снегом, льдом и т. п.
- При парковке автомобиля в течение некоторого времени рядом с объектами, которые могут двигаться и контактировать с задним бампером, например рядом с растениями
- Если на заднем бампере установлено дополнительное оборудование

Если установлено какое-либо дополнительное оборудование, отключите систему бесконтактного управления электроприводом двери багажного отделения (датчик ноги).

**■ Предотвращение непреднамеренного срабатывания двери багажного отделения с электроприводом с бесконтактным управлением**

**(автомобили с электроприводом двери багажного отделения с бесконтактным управлением)**

Когда электронный ключ находится в зоне действия системы бесконтактного управления электроприводом крышки багажного отделения, система может сработать непреднамеренно, поэтому соблюдайте осторожность в следующих ситуациях.

- При попадании на задний бампер большого количества воды, например при мойке автомобиля или во время ливня.
- При стирании грязи с заднего бампера
- Если под задним бампером движется мелкое животное или небольшой предмет, например мяч.
- При удалении предмета из области под задним бампером
- Если кто-то болтает ногами, сидя на заднем бампере
- Если кто-то касается заднего бампера ногой или другой частью тела, проходя мимо автомобиля
- Когда автомобиль припаркован рядом с источником электрических помех, которые влияют на чувствительность системы бесконтактного управления электроприводом двери багажного отделения, например на платном парковочном месте, АЗС, дороге с электрическим подогревом или люминесцентным освещением
- Когда автомобиль находится рядом с телевышкой, электростанцией, радиостанцией, большим дисплеем, аэропортом и в других местах, где возможен высокий уровень радиоволн или электромагнитных помех
- Когда автомобиль припаркован в месте, в котором под задним бампером имеются движущиеся объекты, такие как растения
- Если багаж и т. п. поставлен рядом с задним бампером
- Если рядом с задним бампером находятся вспомогательные

оборудование или автомобильный чехол

● При буксировке автомобиля

Во избежание непреднамеренного срабатывания отключите систему бесконтактного управления электроприводом двери багажного отделения (датчик ноги). (→стр. 95)

■ При отсоединении аккумулятора

Для того чтобы дверь багажного отделения с электроприводом работала надлежащим образом, закройте ее вручную.

■ Если устройство открывания двери багажного отделения не работает

Дверь багажного отделения можно отпереть изнутри.

1 Снимите крышку.

Во избежание повреждений оберните жало отвертки тканью.

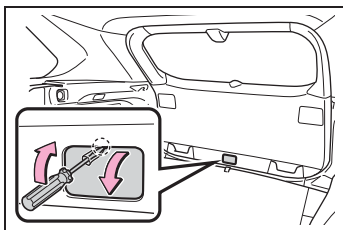

2 Ослабьте винт.

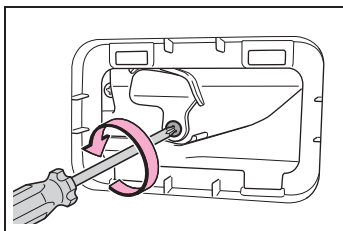

3 Поверните крышку.

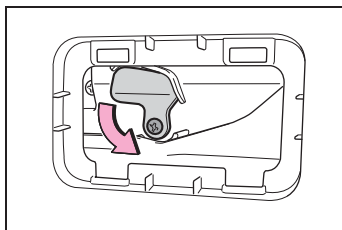

4 Переместите рычаг.

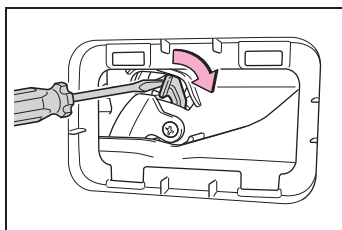

5 При установке выполняйте описанные шаги в обратном порядке.

■ Персональная настройка

Настройки (например, угол открывания двери багажного отделения с электроприводом) можно изменить. (Персонально настраиваемые функции: →стр. 470)





### ПРЕДУПРЕЖДЕНИЕ

#### ■ Доводчик двери багажного отделения

- Если дверь багажного отделения оставлена немного приоткрытой, доводчик автоматически переведет ее в полностью закрытое положение. Доводчик двери багажного отделения начинает работать через несколько секунд. Проявляйте осторожность, чтобы пальцы и другие части тела не были прищемлены дверью багажного отделения, – это может привести к переломам и другим серьезным травмам.

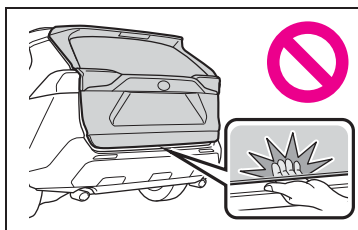

- Проявляйте осторожность при использовании доводчика двери багажного отделения, поскольку он продолжает работать после отключения системы электропривода двери багажного отделения.

#### ■ Дверь багажного отделения с электроприводом

При использовании двери багажного отделения с электроприводом соблюдайте следующие меры предосторожности.

Невыполнение этих требований может стать причиной серьезной травмы вплоть до смертельного исхода.

- Проверьте безопасность окружающей области и убедитесь в отсутствии помех, которые могут послужить причиной защемления вещей.

- Если рядом находятся люди, убедитесь в их безопасности и предупредите их о том, что собираетесь открывать или закрывать дверь багажного отделения.
- Если во время автоматической работы двери багажного отделения отключить систему электропривода двери багажного отделения, автоматическая работа останавливается. В этом случае дверь багажного отделения следует перемещать вручную. Проявляйте особую осторожность при нахождении на уклоне, поскольку дверь багажного отделения может внезапно открыться или закрыться.
- Если условия работы двери багажного отделения с электроприводом не соблюдаются, может быть подан звуковой сигнал, а дверь багажного отделения может остановиться во время открывания или закрывания. В этом случае дверь багажного отделения следует перемещать вручную. Проявляйте особую осторожность при нахождении на уклоне, поскольку дверь багажного отделения может внезапно открыться или закрыться.
- При нахождении на уклоне дверь багажного отделения может захлопнуться после того, как она будет открыта. Убедитесь в том, что дверь багажного отделения полностью открыта и зафиксирована.



### ПРЕДУПРЕЖДЕНИЕ

- В следующих ситуациях может быть обнаружено отклонение в работе двери багажного отделения с электроприводом и автоматическое перемещение прекращено. В таком случае дверь багажного отделения следует перемещать вручную. Проявляйте особую осторожность при нахождении на уклоне, поскольку дверь багажного отделения может внезапно открыться или закрыться.
- Когда дверь багажного отделения встречает препятствие
- Когда внезапно снижается напряжение аккумуляторной батареи, например если во время автоматической работы установить переключатель двигателя в режим ON или запустить двигатель.
- Если к двери багажного отделения прикреплен держатель велосипеда или подобный тяжелый предмет, открытая дверь может захлопнуться, прищемив руки, голову или шею человека и причинив травму. При установке на дверь багажного отделения аксессуаров рекомендуется использовать оригинальные детали Toyota.

#### ■ Функция защиты от заземления при закрытии

Соблюдайте следующие меры предосторожности. Невыполнение этих требований может стать причиной серьезной травмы вплоть до смертельного исхода.

- Ни в коем случае не пытайтесь намеренно активировать функцию защиты от заземления при закрытии.
- Функция защиты от заземления может не активироваться, когда дверь багажного отделения уже почти полностью закрыта. Проявляйте осторожность, чтобы не прищемить пальцы и другие части тела.

- Функция защиты от заземления может не активироваться в зависимости от формы заземленного объекта. Проявляйте осторожность, чтобы не прищемить пальцы и другие части тела.

#### ■ Система бесконтактного управления электроприводом двери багажного отделения (при наличии)

При использовании двери багажного отделения с бесконтактным управлением электроприводом соблюдайте следующие меры предосторожности.

Невыполнение этих требований может стать причиной серьезной травмы вплоть до смертельного исхода.

- Проверьте безопасность окружающей области и убедитесь в отсутствии помех, которые могут послужить причиной заземления вещей.
- При установке ноги рядом с нижней центральной частью заднего бампера и уборании ее оттуда будьте осторожны и не дотрагивайтесь до выхлопных труб, пока они не остынут, поскольку прикосновение к горячим выхлопным трубам может вызвать ожоги.
- Не оставляйте электронный ключ в эффективном диапазоне (области обнаружения) багажного отделения.

**ВНИМАНИЕ**

■ **Шпиндели двери багажного отделения**

Дверь багажного отделения оснащена шпинделями, удерживающими ее на месте.

Соблюдайте следующие меры предосторожности.

В противном случае шпиндель может быть поврежден и перестанет работать.

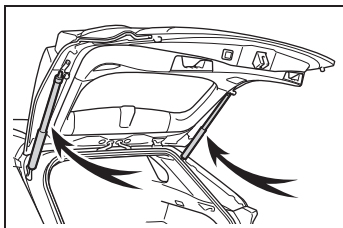

- Не закрепляйте на штоках шпинделей посторонние предметы, такие как наклейки, пластиковые листы или клейкие материалы.
- Не дотрагивайтесь до штока шпинделя перчатками или другими предметами из ткани.
- Не устанавливайте на дверь багажного отделения тяжелых аксессуаров. При установке обратитесь за информацией к любому авторизованному ритейлеру Toyota или в авторизованную ремонтную мастерскую Toyota либо в надежную ремонтную мастерскую.
- Не беритесь за шпиндель руками и не прикладывайте к нему боковых усилий.

■ **Для предотвращения неисправности доводчика двери багажного отделения**

Не прикладывайте чрезмерное усилие к двери багажного отделения во время работы доводчика двери багажного отделения. Чрезмерное усилие может привести к поломке доводчика двери багажного отделения.

■ **Во избежание повреждения двери багажного отделения с электроприводом**

- Убедитесь в отсутствии льда между дверью багажного отделения и рамой, который может препятствовать перемещению двери багажного отделения. Перемещение двери багажного отделения с электроприводом при повышенной нагрузке может привести к повреждению.
- Не прикладывайте чрезмерное усилие к двери багажного отделения во время работы электропривода двери багажного отделения.
- Проявляйте осторожность, чтобы не повредить датчики (установленные на правом и левом краях двери багажного отделения с электроприводом) ножом или другим острым предметом. При отключении датчика дверь багажного отделения с электроприводом не будет закрываться автоматически.



## ВНИМАНИЕ

**■ Меры предосторожности при использовании системы бесконтактного управления электроприводом двери багажного отделения (при наличии)**

Датчик ноги находится под нижней центральной частью заднего бампера. В целях правильной работы функции бесконтактного управления электроприводом двери багажного отделения соблюдайте следующие меры предосторожности:

- Всегда содержите нижнюю центральную часть заднего бампера в чистоте. Если нижняя центральная часть заднего бампера покрыта грязью или снегом, датчик ноги может не работать. В этой ситуации очистите грязь или снег, сдвиньте автомобиль из текущего положения и проверьте работу датчика ноги. Если он не работает, для осмотра автомобиля обратитесь к любому авторизованному ритейлеру Toyota или в авторизованную ремонтную мастерскую Toyota либо в надежную ремонтную мастерскую.
- Не наносите на нижнюю центральную часть заднего бампера гидрофильное покрытие или какое-либо другое покрытие.

- Не паркуйте автомобиль рядом с объектами, которые могут двигаться и касаться нижней центральной части заднего бампера, например рядом с травой или деревьями. При парковке автомобиля в течение некоторого времени рядом с объектами, которые могут двигаться и касаться нижней центральной части заднего бампера, например рядом с травой или деревьями, датчик ноги может не работать. В этой ситуации сдвиньте автомобиль из текущего положения и проверьте работу датчика ноги. Если он не работает, для осмотра автомобиля обратитесь к любому авторизованному ритейлеру Toyota или в авторизованную ремонтную мастерскую Toyota либо в надежную ремонтную мастерскую.
- Не подвергайте датчик ноги или область вокруг него сильным ударам. Если датчик ноги или область вокруг него подверглись сильному удару, датчик ноги может работать неправильно. Если датчик ноги не работает в следующих ситуациях, обратитесь к любому авторизованному ритейлеру Toyota, в авторизованную ремонтную мастерскую Toyota или в надежную ремонтную мастерскую.
- Датчик ноги или область вокруг него подверглись сильному удару.
- Нижняя центральная часть заднего бампера поцарапана или повреждена.
- Не разбирайте задний бампер.
- Не наклеивайте наклейки на задний бампер.
- Не красьте задний бампер.
- Если к двери багажного отделения с электроприводом прикреплен держатель для велосипеда или подобный тяжелый предмет, отключите датчик ноги. (→стр. 95)

### Изменение настроек системы электропривода двери багажного отделения (автомобили с электроприводом двери багажного отделения)

Настройки системы управления электроприводом двери багажного отделения можно изменить, открыв экран “Настр. автом.” - “PBD” с

экрана  многофункционального дисплея. (→стр. 95)

Измененные настройки двери багажного отделения с электроприводом на сбрасываются при повороте переключателя двигателя в положение OFF. Для восстановления исходных настроек их надо вернуть в первоначальное состояние на экране

 многофункционального дисплея.

### Регулировка положения открывания двери багажного отделения (автомобили с электроприводом двери багажного отделения)

Положения открывания двери багажного отделения можно отрегулировать.

- 1 Остановите дверь багажного отделения в требуемом положении. (→стр. 120)
- 2 Нажмите переключатель электропривода двери багажного отделения, расположенный на двери багажного отделения, и удерживайте его в течение приблизительно 2 секунд.

Когда настройка завершена, звуковой сигнал будет подан 4 раза.

При открывании двери багажного отделения в следующий раз она остановится в этом положении.

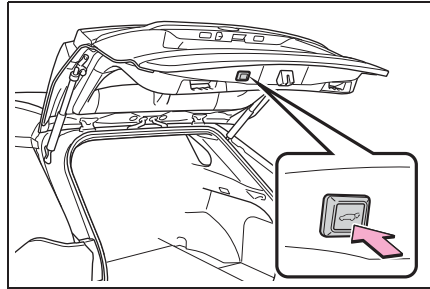

### Отмена отрегулированного открытого положения двери багажного отделения

Нажмите переключатель электропривода двери багажного отделения, расположенный на двери багажного отделения, и удерживайте его в течение приблизительно 7 секунд.

После 4 звуковых сигналов подаются еще два. Когда дверь багажного отделения с электроприводом открывается в следующий раз, она откроется до положения, заданного исходной настройкой.

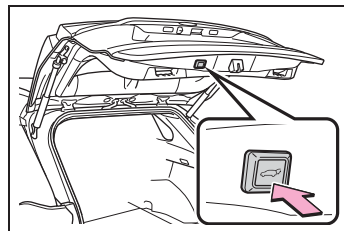

### Персональная настройка

Положение открытия можно задать на многофункциональном дисплее. (→стр. 95)

Приоритет положения остановки отдается последнему положению, заданному с помощью переключателя электропривода двери багажного отделения на двери багажного отделения или многофункционального дисплея.

## Интеллектуальная система входа и запуска\*

\*: При наличии

Указанные ниже действия можно будет выполнить, просто имея ключ при себе, например в кармане. Водитель должен всегда иметь при себе электронный ключ.

- Запирание и отпирание боковых дверей (автомобили с функцией входа) (→стр. 109)
- Запирание и отпирание двери багажного отделения (автомобили с функцией входа) (→стр. 117)
- Запуск двигателя (→стр. 180)

### ■ Размещение антенн

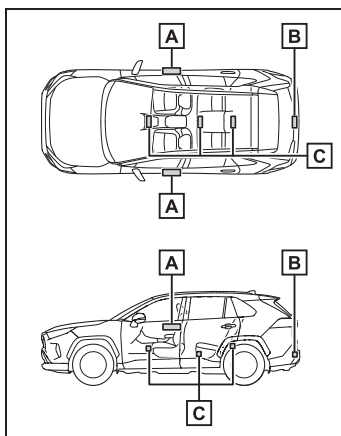

**A** Антенны за пределами салона (автомобили с функцией входа)

**B** Антенна за пределами багажного отделения (автомобили с функцией входа)

**C** Антенны, находящиеся внутри салона

■ **Эффективный радиус действия (зона, в которой распознается электронный ключ)**

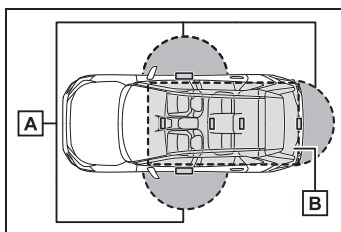

**A** При запирании или отпирании дверей

Управление системой возможно, когда электронный ключ находится не далее приблизительно 0,7 м от наружной ручки передней двери или переключателя открывания двери багажного отделения. (Управляются только двери, обнаружившие ключ.)

**B** При запуске двигателя или изменении режимов переключателя двигателя

Управление системой возможно, когда электронный ключ находится внутри автомобиля.

■ **Если звучит тревожный сигнал или отображается предупреждение**

Тревожные звуковые сигналы и предупреждающие сообщения, отображаемые на многофункциональном дисплее, предназначены для предотвращения кражи автомобиля и информировании о непредвиденных ситуациях, возникших в результате неправильно выполненной операции. Если отображается предупреждающее сообщение, примите необходимые меры в соответствии с отображаемым сообщением.

Если подаются только тревожные звуковые сигналы, ниже приведены возможные обстоятельства и корректирующие процедуры.

- Когда сигнал подается снаружи один раз в течение 5 секунд

Ситуация	Процедуры по устранению
Сделана попытка запереть автомобиль при открытой двери.	Закройте все двери и запирайте их заново.

- Когда в салоне непрерывно звучит тревожный сигнал

Ситуация	Процедуры по устранению
Переключатель двигателя был переведен в положение ACC при открытой водительской двери (или дверь водителя была открыта, когда переключатель двигателя находился в положении ACC).	Переведите переключатель двигателя в положение OFF и закройте водительскую дверь.
Переключатель двигателя был переведен в положение выключения при открытой водительской двери.	Закройте водительскую дверь.

#### ■ Функция экономии энергии аккумуляторной батареи (автомобили с функцией входа)

Включается функция экономии энергии для предотвращения разрядки элемента питания электронного ключа и аккумуляторной батареи автомобиля, когда автомобиль не эксплуатируется в течение длительного времени.

- В перечисленных ниже ситуациях может

потребоваться некоторое время, чтобы интеллектуальная система входа и запуска произвела отпирание дверей.

- Электронный ключ находится в радиусе приблизительно 2 метров от автомобиля не менее 10 минут.
- Интеллектуальная система входа и запуска не использовалась в течение 5 или более дней.
- Если интеллектуальная система входа и запуска не использовалась в течение 14 или более дней, отпирание дверей, за исключением двери водителя, невозможно. В этом случае для того чтобы отпереть двери, возьмитесь за ручку двери водителя либо воспользуйтесь пультом беспроводного дистанционного управления или механическим ключом.

#### ■ Перевод электронного ключа в режим экономии энергии аккумуляторной батареи

- При включенном режиме экономии энергии разрядка элемента питания минимизируется путем прекращения приема радиоволн электронным ключом.

Дважды нажмите , нажимая и

удерживая .

Проверьте, что индикатор электронного ключа мигнул 4 раза.

Во время работы режима экономии энергии использование интеллектуальной системы входа и запуска невозможно. Для отмены функции нажмите любую кнопку электронного ключа.

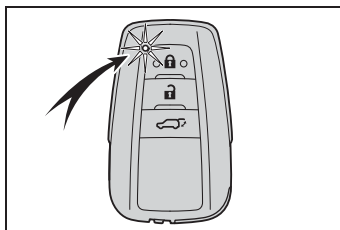

- Электронные ключи, которые не будут использоваться в течение длительного

времени, можно заранее перевести в режим экономии энергии элементов питания.

#### ■ Условия, влияющие на работу системы

В интеллектуальной системе входа и запуска используются слабые радиоволны. В перечисленных ниже ситуациях возможно нарушение связи между электронным ключом и автомобилем, приводящее к сбоям в работе интеллектуальной системы входа и запуска двигателя, а также к сбоям беспроводного дистанционного управления и системы иммобилайзера двигателя.

(Способы действий в таких ситуациях: →стр. 438)

- Когда разряжен элемент питания электронного ключа
- Рядом с телевышкой, электростанцией, автозаправочной станцией, радиостанцией, большим дисплеем, аэропортом и в других местах, где возможен высокий уровень радиоволн или электромагнитных помех
- Электронный ключ касается или закрыт одним из следующих металлических предметов
  - Карточки с алюминиевой фольгой
  - Пачки сигарет с алюминиевой фольгой внутри
  - Металлические кошельки или сумки
  - Монеты
  - Металлические грелки для рук
  - Носители информации, например CD-диски или DVD-диски
- Если рядом используется другой беспроводной ключ (генерирующий радиоволны)
- При хранении электронного ключа вместе со следующими устройствами, излучающими радиоволны
  - Портативный радиоприемник, мобильный телефон, беспроводной телефон или иное беспроводное устройство связи
  - С электронным или беспроводным ключом от другого автомобиля, излучающим радиоволны
- С персональными компьютерами или карманными компьютерами (КПК)
- С цифровыми аудиоплеерами
- С портативными игровыми системами
- Если на заднее стекло нанесена тонировка с содержанием металла или закреплены металлические предметы
- Если электронный ключ находится рядом с зарядным устройством или электронными устройствами
- При парковке на стоянке, управляемой монетами (радиоволны, используемые для обнаружения автомобиля, могут создавать помехи работе интеллектуальной системе входа и запуска)

#### ■ Примечание для функции входа (при наличии)

- Даже если электронный ключ находится в пределах эффективного радиуса действия (в областях обнаружения), в указанных ниже случаях система может не работать должным образом:
  - При запираии или отпираии дверей электронный ключ находится слишком близко к окну или наружной ручке двери, близко к земле или слишком высоко.
  - При запуске двигателя или изменении режимов переключателя двигателя электронный ключ находится на панели приборов, на крышке багажного отделения, на полу, в перчаточном ящике или в дверном кармане.
- При выходе из автомобиля не оставляйте электронный ключ на панели приборов или рядом с карманами дверей. В зависимости от условий приема радиоволн система может ошибочно определить, что электронный ключ находится снаружи салона, и запереть дверь, в то время как электронный ключ останется внутри салона.
- Пока электронный ключ находится в пределах эффективного радиуса действия, двери могут быть заперты или отперты любым человеком. Однако для отпираания автомобиля можно использовать только те двери, которые обнаруживают электронный ключ.



- Даже когда электронный ключ не находится внутри автомобиля, пуск двигателя может оказаться возможным, если электронный ключ находится около окна.
  - Двери могут отпереться, если электронный ключ находится в пределах эффективного радиуса действия, а на ручку двери попадет большое количество воды, например во время дождя или мытья автомобиля. (Приблизительно через 30 секунд двери заперутся автоматически, если в течение этого периода их не открывали и не закрывали.)
  - Если для запираения дверей используется беспроводное дистанционное управление, когда рядом с автомобилем находится электронный ключ, то существует вероятность того, что дверь может не отпереться при использовании функции входа. (В этом случае воспользуйтесь беспроводным дистанционным управлением.)
  - Прикосновение в перчатках к датчику запираения дверей может привести к запаздыванию или к невыполнению операции запираения. Снимите перчатки и вновь прикоснитесь к датчику запираения.
  - При запираении с помощью датчика запираения сигнал распознавания отображается не более двух раз подряд. После этого сигналы распознавания не подаются.
  - При попадании воды на ручку двери, когда электронный ключ находится в пределах эффективного радиуса действия, двери могут многократно запираются и отпираются. В этом случае следуйте описанным ниже корректирующим процедурам перед мойкой автомобиля:
    - Уберите электронный ключ не менее чем на 2 м от автомобиля. (Следите за тем, чтобы ключ не был похищен.)
    - Включите режим экономии энергии для электронного ключа с целью отключения интеллектуальной системы входа и запуска. (→стр. 133)
  - Если во время мойки автомобиля электронный ключ находится внутри автомобиля и на ручку двери попала вода, на многофункциональном дисплее может отобразиться сообщение, а снаружи автомобиля подается звуковой сигнал. Для выключения сигнала запирайте все двери.
  - Датчик запираения может работать неправильно при контакте со льдом, снегом, грязью и т.п. Очистите датчик запираения и прикоснитесь к нему вновь или используйте датчик запираения на нижней части ручки двери.
  - Если быстро войти в область эффективного радиуса действия или резко потянуть за ручку двери, то двери могут не отпереться. В таком случае верните ручку двери в исходное положение и вновь потяните за ручку после того, как убедитесь, что двери отперлись.
  - Если в зоне обнаружения находится еще один ключ, на отпирание двери после захвата дверной ручки может потребоваться немного больше времени.
- **Если автомобиль не эксплуатируется в течение длительного периода времени**
- Автомобили с функцией входа: Для предотвращения кражи автомобиля не оставляйте электронный ключ в пределах 2 м от автомобиля.
  - Интеллектуальную систему входа и запуска можно отключить заранее. (→стр. 469)
  - Режим экономии энергии элемента питания может уменьшить мощность, потребляемую электронными ключами. (→стр. 133)
- **Для правильной работы системы**
- Следите за тем, чтобы при работе с системой иметь при себе электронный ключ. Для автомобилей с функцией входа; не приближайте электронный ключ слишком близко к автомобилю при управлении системой снаружи автомобиля.

В зависимости от положения и условий хранения электронного ключа он может быть неправильно опознан, и система может не сработать. (Возможно случайное срабатывание охранной сигнализации, или может не работать защита дверного замка.)

**■ В случае неполадок в работе интеллектуальной системы входа и запуска**

● Запираение и отпираение дверей: используйте механический ключ. (→стр. 438)

● Запуск двигателя: →стр. 439

**■ Персональная настройка**

Настройки (например, интеллектуальной системы входа и запуска) могут быть изменены.

(Персонально настраиваемые функции: →стр. 468)

Если интеллектуальная система входа и запуска отключена в персональных настройках, см. объяснения к следующим операциям.

● Запираение и отпираение дверей: используйте пульт беспроводного дистанционного управления или механический ключ. (→стр. 109, 438)

● Запуск двигателя или изменение режимов переключателя двигателя: →стр. 439

● Выключение двигателя: →стр. 182



**ПРЕДУПРЕЖДЕНИЕ**

**■ Обратите внимание на возможные помехи от электронных устройств**

● Лица с имплантированными кардиостимуляторами, устройствами кардиоресинхронизирующей терапии или имплантированными кардиовертерами-дефибрилляторами должны соблюдать разумную дистанцию между собой и антеннами интеллектуальной системы входа и запуска. (→стр. 132)  
Радиоволны могут негативно повлиять на работу таких устройств. При необходимости функция входа может быть отключена. За подробными сведениями (например, о частоте радиоволн и периоде их излучения) обращайтесь к любому авторизованному ритейлеру Toyota или в авторизованную ремонтную мастерскую Toyota либо в надежную ремонтную мастерскую. Затем выясните у своего врача, требуется ли отключить функцию входа.

● Пользователи любых других медицинских устройств (кроме имплантированного кардиостимулятора, устройства кардиоресинхронизирующей терапии или имплантированного кардиовертера-дефибриллятора) должны узнать у изготовителя о влиянии радиоволн на работу этих устройств.  
Радиоволны могут непредсказуемым образом влиять на работу таких медицинских устройств.

За подробной информацией об отключении функции входа обратитесь к любому авторизованному ритейлеру Toyota или в авторизованную ремонтную мастерскую Toyota либо в надежную ремонтную мастерскую.

## Передние сиденья

Сиденья можно регулировать (по длине, по вертикали и т.п.) Отрегулируйте сиденье, чтобы гарантировать правильное положение водителя.

### Процедура регулировки

- ▶ Сиденье с ручной регулировкой

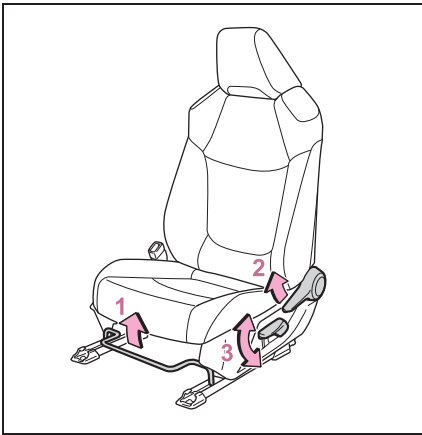

- 1 Рычаг регулировки положения сиденья
- 2 Рычаг регулировки угла наклона спинки сиденья
- 3 Рычаг регулировки высоты сиденья (только со стороны водителя)

- ▶ Сиденье с электроприводом (только со стороны водителя)

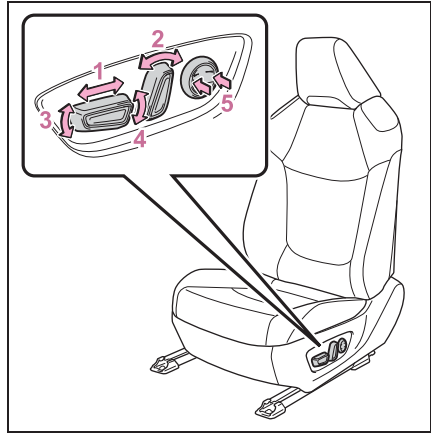

- 1 Переключатель регулировки положения сиденья
- 2 Регулятор угла наклона спинки сиденья
- 3 Переключатель регулировки угла наклона подушки сиденья (передняя часть)
- 4 Переключатель регулировки высоты сиденья
- 5 Переключатель регулировки поясничной опоры

#### ■ При регулировке положения сиденья

При регулировке положения сиденья следите за тем, чтобы подголовник не касался потолка.



#### ПРЕДУПРЕЖДЕНИЕ

##### ■ При регулировке положения сиденья

- Регулируйте положение сиденья осторожно, чтобы при перемещении сиденья не травмировать других пассажиров.

**ПРЕДУПРЕЖДЕНИЕ**

- Во избежание травмы не помещайте руки под сиденье и не располагайте их вблизи движущихся деталей. Механизм сиденья можно прищемить пальцы или руки.
- Следите, чтобы оставалось достаточно места для ног, чтобы не защемить их.
- Только сиденье с ручной регулировкой: После регулировки сиденья убедитесь в том, что оно зафиксировано.

**Регулировка сиденья**

Чтобы снизить вероятность выскальзывания из-под поясного ремня безопасности в случае столкновения, не откидывайте спинку сиденья назад больше, чем требуется.

Если спинка сиденья слишком сильно откинута назад, при аварии поясной ремень может соскользнуть с бедер и удерживающее усилие будет прилагаться непосредственно к области живота или к шее, которая может попасть под плечевой ремень, повышая опасность гибели или получения серьезной травмы.

Не регулируйте сиденья во время движения автомобиля, поскольку при неожиданном сдвиге сиденья водитель может не справиться с управлением.

**Задние сиденья**

**Регулировку угла наклона и складывание спинок сидений можно производить с помощью рычага.**

**Процедура регулировки**

Потяните рычаг регулировки угла наклона спинки сиденья **A** и отрегулируйте угол наклона спинки сиденья.

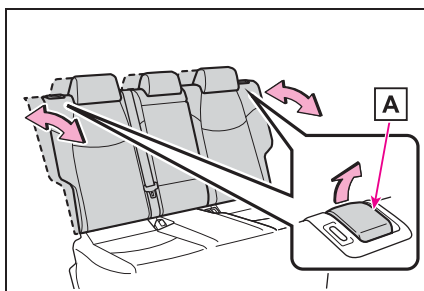
**ПРЕДУПРЕЖДЕНИЕ****При управлении спинкой сиденья**

Соблюдайте следующие меры предосторожности. Невыполнение этих требований может стать причиной серьезной травмы вплоть до смертельного исхода.

- Следите, чтобы не ударить спинкой сиденья других пассажиров.
- Не держите руки рядом с движущимися деталями или между сиденьями, а также не допускайте защемления каких-либо частей тела.

**ПРЕДУПРЕЖДЕНИЕ**

- После регулировки сиденья убедитесь в том, что оно зафиксировано. Если спинка сиденья не была надежно зафиксирована, видна красная метка. Убедитесь в том, что красная метка не видна.

**Складывание спинок задних сидений****■ Перед складыванием спинок сидений**

- 1 Припаркуйте автомобиль в безопасном месте.

Включите стояночный тормоз (→стр. 197) и переведите рычаг управления трансмиссией в положение P (автомобили с автоматической трансмиссией или трансмиссией Multidrive) или в положение N (автомобили с механической коробкой передач). (→стр. 186, 190, 193)

- 2 Отрегулируйте положение переднего сиденья и угол наклона спинки. (→стр. 137)

В зависимости от положения переднего сиденья откинутая назад спинка сиденья может мешать регулировке заднего сиденья.

- 3 Опустите подголовник заднего сиденья. (→стр. 144)
- 4 Уберите подлокотник заднего сиденья, если он разложен. (→стр. 336)

Этот шаг необходим только при складывании сиденья с левой стороны.

**■ Складывание спинок сидений**

Потянув рычаг регулировки угла наклона спинки сиденья **A**, сложите спинку сиденья.

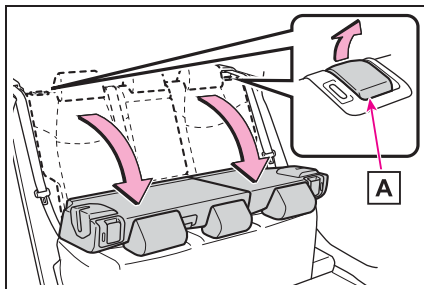
**■ Возврат спинок задних сидений в исходное положение**

Во избежание защемления ремней безопасности между сиденьем и внутренними частями автомобиля пропустите ремень автомобиля вне направляющей **A** и верните спинку сиденья в исходное положение до фиксации.

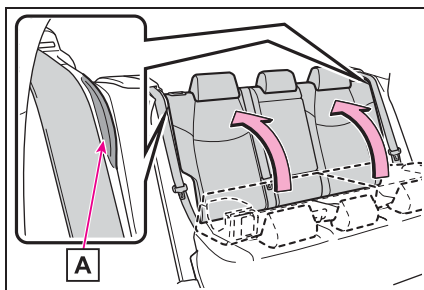
**ПРЕДУПРЕЖДЕНИЕ**

Соблюдайте следующие меры предосторожности. Несоблюдение этих мер может стать причиной тяжелой травмы или смертельного исхода.

**ПРЕДУПРЕЖДЕНИЕ****■ При складывании спинок задних сидений**

- Не складывайте спинки сидений во время движения.
- Остановите автомобиль на ровной поверхности, включите стояночный тормоз и переведите рычаг управления коробкой передач в положение P (автоматическая трансмиссия или трансмиссия Multidrive) или N (механическая коробка передач).
- Не разрешайте никому сидеть на сложенной спинке сиденья или в багажном отделении во время движения.
- Не позволяйте детям проникать в багажное отделение.
- Не складывайте заднее сиденье, если на нем находится пассажир.
- Будьте осторожны, чтобы Ваши руки или ноги не оказались между движущимися частями или узлами сиденья.
- Не разрешайте детям управлять сиденьем.

**■ После возврата спинки заднего сиденья в вертикальное положение**

- Убедитесь, что спинка сиденья зафиксирована, слегка потянув ее назад и вперед. Если спинка сиденья не была надежно зафиксирована, видна красная метка. Убедитесь в том, что красная метка не видна.

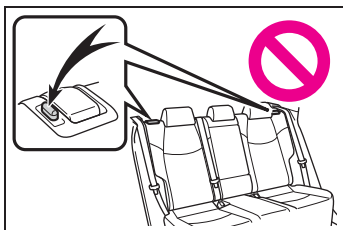

- Убедитесь, что ремни безопасности не перекручены и не зажаты в спинке сиденья.

## Память положений водителя \*

\*: При наличии

Эта функция автоматически регулирует сиденье водителя в соответствии с его потребностями.

Наиболее предпочтительное положение водителя (положение сиденья водителя) можно ввести в память и вызывать нажатием кнопки.

В памяти компьютера сохраняются данные о двух различных положениях водителя.

Каждый электронный ключ можно зарегистрировать для вызова предпочтительного положения водителя.

## Запись/вызов положения водителя

### ■ Процедура запоминания

- 1 Убедитесь в том, что рычаг переключения передач находится в положении P.
- 2 Переведите переключатель двигателя в положение ON.
- 3 Установите сиденье водителя в требуемое положение.
- 4 Нажимая кнопку "SET", нажмите кнопку "1" или "2", пока не будет подан звуковой сигнал.

Если для выбранной кнопки значение уже задано, то ранее записанные данные

положения водителя удаляются.

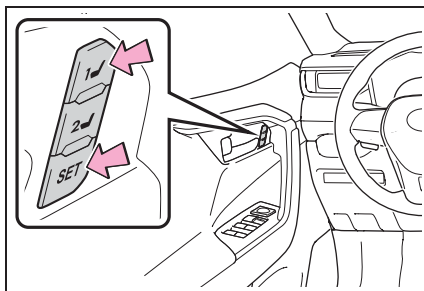

### ■ Процедура вызова

- 1 Убедитесь в том, что рычаг переключения передач находится в положении P.
- 2 Переведите переключатель двигателя в положение ON.
- 3 Нажмите одну из кнопок положения водителя, которое Вы хотите вызвать, до подачи звукового сигнала.

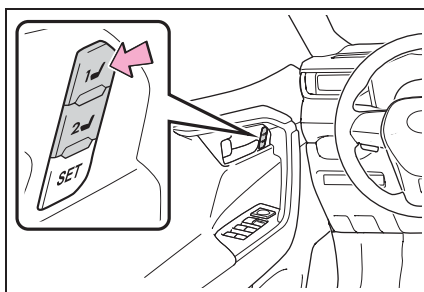

### ■ Для остановки операции вызова из памяти положения сиденья в процессе его перемещения

Выполните одну из следующих операций:

- Нажмите кнопку "SET".
- Нажмите кнопку "1" или "2".
- Используйте один из переключателей регулировки сиденья.

### ■ Положения сиденья, которые могут быть запомнены (→ стр. 137)

Можно запоминать все регулируемые

положения, кроме положения, регулируемого при помощи переключателя поясничной поддержки.

■ **Управление системой памяти положения водителя после перевода переключателя двигателя в положение OFF**

Сохраненные в памяти положения сиденья можно активировать в течение 180 секунд после открывания двери водителя и в течение еще 60 секунд после ее обратного закрывания.

■ **Для правильного использования функции памяти положений водителя при вождении**

Если положение сиденья уже является максимально отдаленным и сиденье переводится в том же направлении, зарегистрированное положение может быть слегка другим во время вызова.

■ **При вызове положения водителя**

При вызове положения сиденья следите за тем, чтобы подголовник не касался потолка.

■ **При отсоединении аккумуляторной батареи**

Сохраненные положения стираются из памяти.



**ПРЕДУПРЕЖДЕНИЕ**

■ **Меры предосторожности при регулировке сиденья**

При регулировке положения сиденья следите за тем, чтобы оно не ударило сидящего сзади пассажира или не прижало Вас к рулевому колесу.

**Регистрация/вызов/отмена положения водителя в электронном ключе (функция вызова из памяти)**

■ **Процедура регистрации**

Прежде чем выполнить описанные ниже действия, зарегистрируйте предпочтительное положение

водителя при помощи кнопки "1" или "2":

Держите только тот ключ, который нужно зарегистрировать, затем закройте дверь водителя.

Если в автомобиле находятся два или более ключей, правильная регистрация положения водителя невозможна.

- 1 Убедитесь в том, что рычаг переключения передач находится в положении P.
- 2 Переведите переключатель двигателя в положение ON.
- 3 Вызовите положение водителя, которое требуется зарегистрировать.
- 4 Нажимая кнопку вызова, нажмите переключатель запираения двери водителя (в сторону запираения или отпираения) и держите нажатым, пока не прозвучит звуковой сигнал.

Если кнопку не удастся зарегистрировать, в течение 3 секунд подается непрерывный звуковой сигнал.

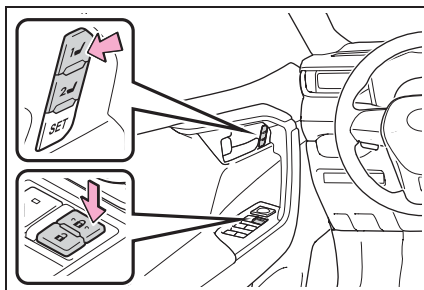

■ **Процедура вызова**

Перед вызовом из памяти положения водителя убедитесь в том, что двери заперты. Имея при себе электронный ключ, в котором было зарегистрировано положение



водителя, разблокируйте и откройте дверь водителя при помощи интеллектуальной системы входа и запуска или пульта беспроводного дистанционного управления.

Положение при вождении будет занесено в память.

Если положение водителя находится в уже зарегистрированном положении, сиденье не будет перемещаться.

### ■ Процедура отмены

Держите только тот ключ, регистрацию которого нужно отменить, затем закройте дверь водителя.

При наличии в автомобиле 2 и более ключей правильная отмена положения водителя невозможна.

- 1 Убедитесь в том, что рычаг переключения передач находится в положении P.
- 2 Переведите переключатель двигателя в положение ON.
- 3 Нажимая кнопку "SET", нажмите переключатель запираения двери водителя (в сторону запираения или отпираения) и держите нажатым, пока дважды не прозвучит звуковой сигнал.

Если регистрацию кнопки не удастся отменить, в течение 3 секунд подается непрерывный звуковой сигнал.

---

### ■ Вызов положения водителя при помощи функции вызова из памяти

- Для каждого электронного ключа можно зарегистрировать свое положение вождения. Поэтому вызываемое положение вождения может отличаться в зависимости от того, какой ключ у Вас с собой.
- При отпирании двери, отличной от двери водителя, при помощи

интеллектуальной системы входа и запуска положение водителя вызвать невозможно. В этом случае нажмите зарегистрированную кнопку положения водителя.

### ■ Персональная настройка

Параметры (например, параметры отпираения двери функции вызова из памяти) можно настроить. (Персональные настраиваемые функции: →стр. 471)

## Подголовники

Подголовники предусмотрены для всех сидений.



### ПРЕДУПРЕЖДЕНИЕ

#### ■ Меры предосторожности при обращении с подголовниками

При обращении с подголовниками соблюдайте приведенные ниже меры предосторожности.

Несоблюдение этих мер может стать причиной тяжелой травмы или смертельного исхода.

- Для каждого сиденья используйте спроектированный специально для него подголовник.
- Каждый раз устанавливайте подголовники в нужное положение.
- После настройки подголовников нажмите на них и убедитесь, что они зафиксированы.
- Не водите автомобиль со снятыми подголовниками.

## Регулировка по вертикали

### ■ Передние сиденья

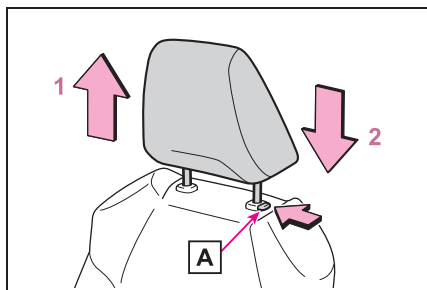

#### 1 Вверх

Потяните подголовники вверх.

#### 2 Вниз

Нажмите на подголовник, удерживая нажатой кнопку разблокировки **A**.

### ■ Задние сиденья

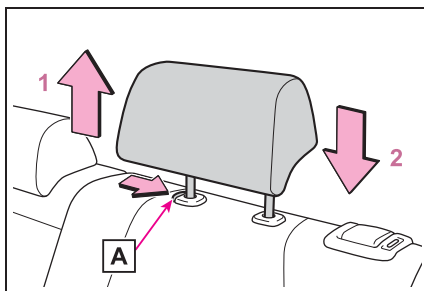

#### 1 Вверх

Потяните подголовники вверх.

#### 2 Вниз

Нажмите на подголовник, удерживая нажатой кнопку разблокировки **A**.

### ■ Регулировка высоты подголовников (передние сиденья)

Убедитесь в том, что подголовники установлены таким образом, что центр подголовника находится как можно ближе к верхним точкам ушей.

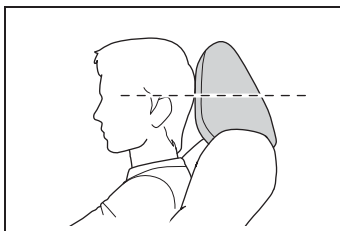

### ■ Регулировка подголовника заднего сиденья

При эксплуатации обязательно поднимите подголовники на один уровень от сложенного положения.

## Снятие подголовников

Потяните подголовник вверх, удерживая нажатой кнопку разблокировки **A**.

Если подголовник касается потолка, что затрудняет его снятие, измените высоту

или угол наклона сиденья. (→стр. 137)

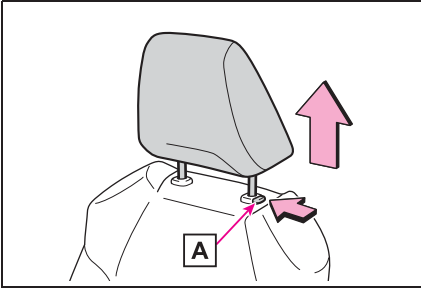

### Установка подголовников

Выровняйте подголовник относительно установочных отверстий и опустите его вниз до фиксации.

Нажмите и удерживайте кнопку разблокировки **A** при опускании подголовника.

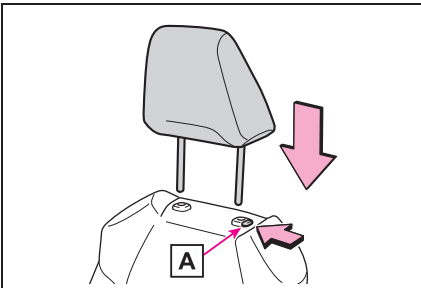

## Рулевое колесо

### Процедура регулировки

- 1 Возьмитесь за рулевое колесо и нажмите рычаг вниз.

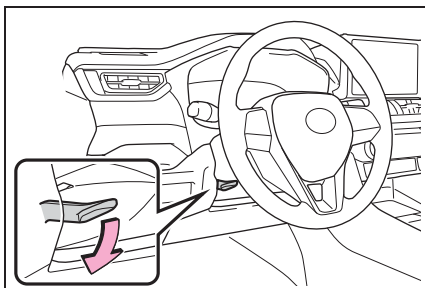

- 2 Выберите идеальное положение рулевого колеса, перемещая его по горизонтали и вертикали.

После завершения регулировки потяните рычаг вверх, чтобы надежно закрепить рулевое колесо.

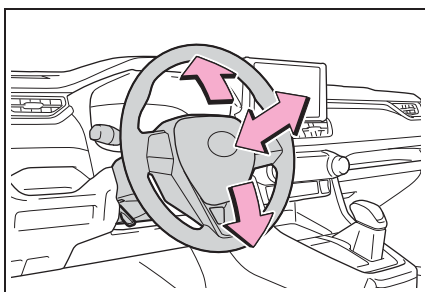

### ПРЕДУПРЕЖДЕНИЕ

#### ■ Меры предосторожности при движении

Не регулируйте рулевое колесо во время движения. Это может привести к потере управления автомобилем и к аварии, чреватой смертельным исходом или серьезными травмами.

#### ■ После регулировки рулевого колеса

Убедитесь в том, что рулевое колесо надежно зафиксировано. В противном случае рулевое колесо может внезапно переместиться, что, в свою очередь, может привести к аварии и гибели или получению серьезной травмы. Звуковой сигнал не будет подаваться, если рулевое колесо не зафиксировано.

### Подача звукового сигнала

Для подачи звукового сигнала нажмите на символ  или рядом с ним.

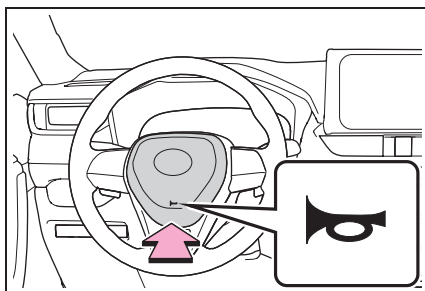

## Внутреннее зеркало заднего вида

Положение зеркала заднего вида можно регулировать, чтобы обеспечить достаточный обзор назад.

## Регулировка высоты установки зеркала заднего вида

Высоту установки зеркала заднего вида можно регулировать в соответствии с посадкой водителя. Отрегулируйте высоту установки зеркала заднего вида, сдвигая его вверх и вниз.

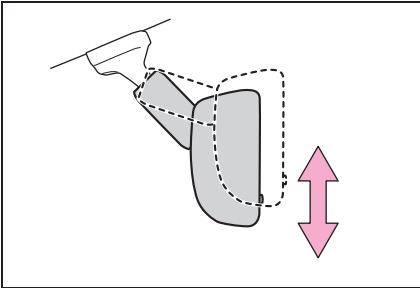

### ПРЕДУПРЕЖДЕНИЕ

#### ■ Меры предосторожности при движении

Не регулируйте положение зеркала во время движения. Это может привести к потере управления автомобилем и к аварии, чреватой серьезными травмами или смертельным исходом.

## Функция защиты от ослепления

- ▶ Внутреннее зеркало заднего вида с защитой от ослепления с ручной регулировкой

С помощью рычага можно ослабить силу отраженного света от фар следующего позади автомобиля.

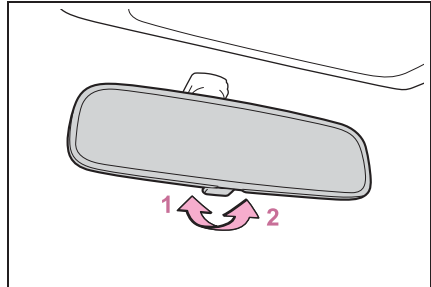

- 1 Обычное положение
- 2 Положение защиты от ослепления

- ▶ Внутреннее зеркало заднего вида с автоматической защитой от ослепления

Яркость отраженного света автоматически уменьшается в зависимости от уровня яркости фар следующего позади автомобиля.

Включение/выключение функции автоматической защиты от ослепления

Когда функция автоматической защиты от ослепления включена, индикатор **A** горит.

Функция включается каждый раз, когда переключатель двигателя переводится в положение ON.

Нажатие кнопки приводит к выключению функции. (Индикатор **A** также выключается.)

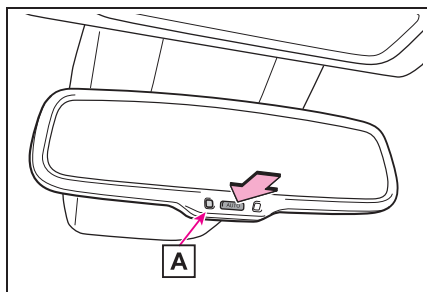

- Для предотвращения ошибок датчика (автомобили с внутренним зеркалом заднего вида с автоматической защитой от ослепления)

Для обеспечения правильной работы датчиков не касайтесь и не закрывайте их.

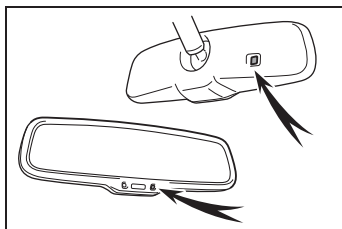

## Наружные зеркала заднего вида

Положение зеркала заднего вида можно регулировать, чтобы обеспечить достаточный обзор назад.

### ■ Устранение запотевания зеркал

Наружные зеркала заднего вида можно очистить с помощью обогревателей зеркал. При включении обогревателя заднего стекла включаются обогреватели наружных зеркал заднего вида. (→стр. 305, 311)

## ⚠ ПРЕДУПРЕЖДЕНИЕ

### ■ Важные замечания относительно движения

Во время движения соблюдайте следующие меры предосторожности. Невыполнение этого требования может привести к потере управления и аварии, что может стать причиной тяжелой травмы или смертельного исхода.

- Не регулируйте зеркала во время движения.
- Не управляйте автомобилем со сложенными зеркалами.
- Перед началом движения необходимо установить в рабочее положение и правильно отрегулировать зеркала как на стороне водителя, так и на стороне пассажира.

### ■ При работе функции устранения запотевания зеркал

Не прикасайтесь к поверхности зеркал заднего вида, поскольку они могут быть очень горячими и стать причиной ожога.

## Процедура регулировки

- 1 Чтобы выбрать зеркало для регулировки, нажмите переключатель.

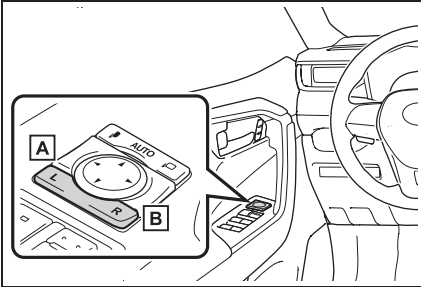

- A** Левое
- B** Вправо

- 2 Для регулировки зеркала нажмите переключатель.

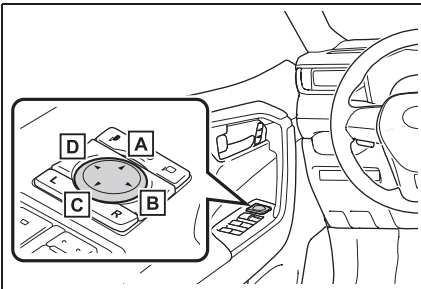

- A** Вверх
- B** Вправо
- C** Вниз
- D** Влево

### ■ Угол наклона зеркала можно регулировать, когда

Переключатель двигателя находится в положении ACC или ON.

## Складывание зеркал

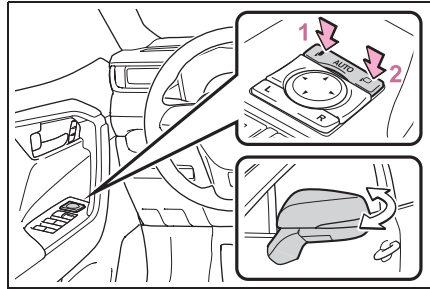

- 1 Складывание зеркал
- 2 Раскладывание зеркал

Автомобили с автоматическим режимом: Перемещение переключателя наружного зеркала заднего вида в нейтральное положение переводит зеркала в автоматический режим. Автоматический режим позволяет связать складывание или раскладывание зеркал с запираем/отпиранием дверей.

### ■ Использование автоматического режима в холодную погоду (автомобили с автоматическим режимом)

При использовании автоматического режима в холодную погоду наружное зеркало может замерзнуть, что может привести к невозможности автоматического складывания. В этом случае очистите с зеркала лед и снег, а затем управляйте зеркалом в ручном режиме либо при помощи руки.

### ■ Персональная настройка (автомобили с автоматическим режимом)

Функцию автоматического складывания и раскладывания зеркал можно изменить. (Персонально настраиваемые функции: →стр. 471)

**ПРЕДУПРЕЖДЕНИЕ****■ При движении зеркала**

При движении зеркала убирайте от него руки во избежание травмы и повреждения зеркала.



## Окна с электроприводом стеклоподъемников

### Открывание и закрывание окон с электроприводом стеклоподъемников

Окна с электроприводом стеклоподъемников можно открывать и закрывать с помощью переключателей.

Переключатель управляет боковыми окнами следующим образом:

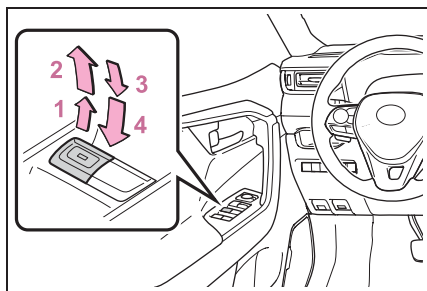

- 1 Закрывание
- 2 Закрывание одним касанием\*
- 3 Открывание
- 4 Открывание одним касанием\*

\*: Для остановки бокового стекла в промежуточном положении нажмите на переключатель в противоположном направлении.

#### ■ Окна с электроприводом стеклоподъемников работают в тех случаях, когда

переключатель двигателя находится в положении ON.

#### ■ Работа электропривода стеклоподъемников после выключения двигателя

Электропривод стеклоподъемников работает в течение еще приблизительно 45 секунд даже после перевода

переключателя двигателя в положение ACC или OFF. Но они не будут работать, если открыта одна из передних дверей.

#### ■ Функция защиты от заземления при закрывании

Если какой-то предмет попал между стеклом и рамой при закрывании бокового окна, движение стекла останавливается и оно остается закрытым не до конца.

#### ■ Функция защиты от заземления при открывании

Если какой-то предмет попал между дверью и стеклом бокового окна при открывании, движение стекла останавливается.

#### ■ Если окно с электроприводом стеклоподъемника не может быть открыто или закрыто

Если функция защиты от заземления при закрывании или функция защиты от заземления при открывании работает необычным образом или боковое окно невозможно открыть и закрыть, выполните следующие действия с переключателем электропривода стеклоподъемника соответствующей двери.

- Остановите автомобиль. Переведите переключатель двигателя в положение ON и в течение 4 секунд с момента активации функции защиты от заземления при закрывании или функции защиты от заземления при открывании непрерывно нажимайте переключатель электропривода стеклоподъемника в положении закрывания одним касанием или в положении открывания одним касанием, так чтобы боковое окно можно было открыть и закрыть.
- Если боковое окно не удастся открыть и закрыть даже с помощью указанных выше действий, инициализируйте функцию, выполнив приведенную ниже процедуру.

- 1 Переведите переключатель двигателя в положение ON.
- 2 Потяните и удерживайте переключатель электропривода стеклоподъемника в направлении

закрывания одним касанием и полностью закройте боковое окно.

- 3 Отпустите переключатель электропривода стеклоподъемника на мгновение, а затем опять потяните и удерживайте переключатель в направлении закрывания одним касанием приблизительно в течение 6 секунд или дольше.
- 4 Нажмите и удерживайте переключатель электропривода стеклоподъемника в направлении открывания одним касанием. После того как боковое окно полностью открыто, продолжайте удерживать переключатель нажатым еще в течение 1 секунды.
- 5 Отпустите переключатель электропривода стеклоподъемника на мгновение, а затем опять нажмите и удерживайте переключатель в направлении открывания одним касанием приблизительно в течение 4 секунд или дольше.
- 6 Опять нажмите и удерживайте переключатель электропривода стеклоподъемника в направлении закрывания одним касанием. После того как боковое окно полностью закрыто, продолжайте удерживать переключатель нажатым еще в течение 1 секунды.

Если переключатель будет отпущен во время движения бокового окна, повторите операцию с начала.

Если боковое окно перемещается в противоположном направлении и не может быть полностью открыто или закрыто, для осмотра автомобиля обратитесь к любому авторизованному ритейлеру Toyota или в авторизованную ремонтную мастерскую Toyota либо в надежную ремонтную мастерскую.

#### ■ Управление окнами с электроприводом стеклоподъемников, связанное с дверным замком

- Окна с электроприводом стеклоподъемников можно открывать и закрывать с помощью ключа (автомобили без интеллектуальной

системы входа и запуска) или механического ключа (автомобили с интеллектуальной системой входа и запуска).\* (→стр. 110, 438)

- Работой окон с электроприводом стеклоподъемников можно управлять с помощью пульта беспроводного дистанционного управления.\* (→стр. 109)
- Может сработать охранная сигнализация, если она включена и окно с электроприводом стеклоподъемников закрывается с помощью функции связи электропривода стеклоподъемника с дверным замком. (→стр. 67)

\*: Эти параметры следует настроить, обратившись к любому авторизованному ритейлеру Toyota или в авторизованную ремонтную мастерскую Toyota либо в надежную ремонтную мастерскую.

#### ■ Функция напоминания об открытом окне с электроприводом

- ▶ Автомобили без интеллектуальной системы входа и запуска

Если при открытых окнах с электроприводом стеклоподъемника извлекается ключ из переключателя двигателя и открывается дверь водителя, подается звуковой сигнал и на многофункциональном дисплее отображается сообщение.

- ▶ Автомобили с интеллектуальной системой входа и запуска

Если при открытых окнах с электроприводом стеклоподъемника переключатель двигателя переводится в положение выключения OFF и открывается дверь водителя, подается звуковой сигнал и на многофункциональном дисплее отображается сообщение.

#### ■ Персональная настройка

Настройки (например, связь работы с дверным замком) можно изменить. (Персонально настраиваемые функции:

→стр. 471)

**ПРЕДУПРЕЖДЕНИЕ**

Соблюдайте следующие меры предосторожности.

Невыполнение этих требований может стать причиной тяжелой травмы или смертельного исхода.

**■ Закрывание окон с электроприводом стеклоподъемников**

- Водитель несет ответственность за все операции с окнами с электроприводом стеклоподъемников, включая операции, выполненные пассажирами. Во избежание случайного открывания/закрывания, особенно ребенком, не позволяйте детям открывать/закрывать окна с электроприводом стеклоподъемников. Дети и другие пассажиры могут быть прищемлены окном с электроприводом стеклоподъемника. Кроме того, при поездке с ребенком рекомендуется использовать переключатель блокировки окон. (→стр. 154)
- Убедитесь в том, что все пассажиры сидят так, что никакие части их тела не препятствуют закрыванию окон с электроприводом стеклоподъемников.

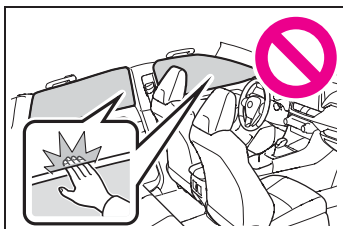

- При использовании беспроводного дистанционного управления, ключа или механического ключа и управлении окнами с электроприводом стеклоподъемников открывайте/закрывайте окно с электроприводом стеклоподъемника, убедившись в отсутствии вероятности защемления пассажиров боковым окном. Кроме того, не позволяйте детям управлять окном с электроприводом стеклоподъемников при помощи пульта беспроводного дистанционного управления, ключа или механического ключа. Дети и другие пассажиры могут быть прищемлены окном с электроприводом стеклоподъемника.
- При выходе из автомобиля переведите переключатель двигателя в положение OFF, возьмите с собой ключ и выйдите из автомобиля вместе с ребенком. Возможно случайное открывание/закрывание вследствие озорства, которое может привести к несчастному случаю.
- **Функция защиты от защемления при закрывании**
  - Ни в коем случае не пытайтесь намеренно активировать функцию защиты от защемления при закрывании.
  - Функция защиты от защемления при закрывании может не сработать в положении непосредственно перед полным закрытием бокового окна. Следите, чтобы не прищемить боковым окном какие-либо части тела.
- **Функция защиты от защемления при открывании**
  - Ни в коем случае не пытайтесь намеренно активировать функцию защиты от защемления при открывании при помощи одежды или какой-либо части тела.



### ПРЕДУПРЕЖДЕНИЕ

- Функция защиты от защемления при открывании может не работать, когда что-либо попало в боковое окно непосредственно перед его полным открыванием. Следите, чтобы не прищемить боковым окном какие-либо части тела или одежду.

нажмите переключатель блокировки окон.

### Предотвращение случайного срабатывания (переключатель блокировки окон)

Эта функция может использоваться, чтобы дети случайно не открыли и не закрыли пассажирское окно.

Нажмите переключатель.

Загорается индикатор **A**, и окна пассажиров блокируются.

Даже при нажатом переключателе блокировки окна пассажиров можно открывать и закрывать с помощью переключателей на стороне водителя.

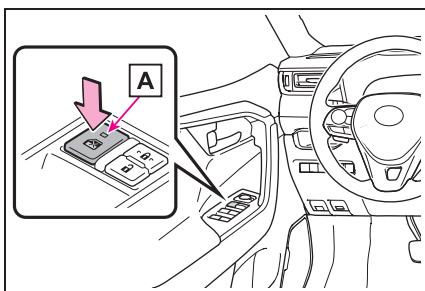

#### ■ Переключателем блокировки окон можно пользоваться, когда

переключатель двигателя находится в положении ON.

#### ■ При отсоединении аккумуляторной батареи

Переключатель блокировки окон отключается. Если требуется, после подсоединения аккумуляторной батареи

**4-1. Перед началом движения**

Управление автомобилем ...	157
Груз и багаж .....	166
Буксировка прицепа .....	168

**4-2. Вождение**

Переключатель двигателя (зажигания) (автомобили без интеллектуальной системы входа и запуска) .....	178
---	-----

Переключатель двигателя (зажигания) (автомобили с интеллектуальной системой входа и запуска) .....	180
--	-----

Автоматическая коробка передач .....	185
--------------------------------------	-----

Бесступенчатая трансмиссия Multidrive .....	189
---	-----

Механическая коробка передач .....	193
------------------------------------	-----

Рычаг указателей поворота .....	196
---------------------------------	-----

Стояночный тормоз .....	197
-------------------------	-----

Автоматическая система удержания тормоза .....	201
--	-----

**4-3. Использование световых приборов и стеклоочистителей**

Переключатель света фар .....	204
-------------------------------	-----

AHB (Automatic High Beam, Автоматический дальний свет фар) .....	206
--	-----

Переключатель противотуманных фар/ заднего противотуманного фонаря .....	210
--	-----

Очистители и омыватель ветрового стекла .....	211
---	-----

Очиститель и омыватель заднего стекла .....	215
---	-----

**4-4. Заправка**

Открытие крышки заливной горловины топливного бака .....	217
--	-----

**4-5. Использование систем помощи при вождении**

Toyota Safety Sense .....	220
---------------------------	-----

PCS (Pre-Collision System, система предаварийной безопасности) .....	225
--	-----

LTA (Lane Tracing Assist, система отслеживания полосы) .....	233
--	-----

RSA (Road Sign Assist, система информирования о дорожных знаках) .....	243
--	-----

Динамический радарный круиз-контроль в полном диапазоне скоростей .....	247
---	-----

Круиз-контроль .....	258
----------------------	-----

BSM (Blind Spot Monitor, монитор слепых зон) .....	261
--	-----

Датчик системы помощи при парковке Toyota .....	270
---	-----

Переключатель режимов движения .....	278
--------------------------------------	-----

---

Система Multi-terrain Select (полноприводные автомобили).....	280
Переключатель режима снега (автомобили с полным приводом).....	284
Система помощи при спуске с холма .....	285
Системы помощи при вождении.....	287
<b>4-6. Советы по вождению</b>	
Советы по вождению зимой .....	296
Меры предосторожности при использовании внедорожника .....	299

## Управление автомобилем

**В целях обеспечения безопасности движения необходимо руководствоваться следующими инструкциями:**

### Процедура вождения

#### ■ Запуск двигателя

→стр. 178, 180

#### ■ Вождение

▶ Автоматическая трансмиссия или бесступенчатая трансмиссия Multidrive

- 1 Нажмите педаль тормоза и переведите рычаг управления трансмиссией в положение D. (→стр. 185, 189)
- 2 Снимите автомобиль со стояночного тормоза. (→стр. 197)

Если стояночный тормоз находится в автоматическом режиме, автомобиль снимается со стояночного тормоза автоматически при переводе рычага управления трансмиссией в любое положение, кроме P. (→стр. 198)

- 3 Медленно отпустите педаль тормоза и плавно нажмите педаль акселератора для разгона автомобиля.

▶ Механическая коробка передач

- 1 Нажмите педаль сцепления и переведите рычаг управления трансмиссией в положение 1. (→стр. 193)
- 2 Снимите автомобиль со стояночного тормоза. (→стр. 197)

- 3 Постепенно отпустите педаль сцепления. Одновременно нажмите педаль акселератора для разгона автомобиля.

#### ■ Остановка

▶ Автоматическая трансмиссия или бесступенчатая трансмиссия Multidrive

- 1 Когда рычаг управления трансмиссией находится в положении D, нажмите педаль тормоза.
- 2 При необходимости включите стояночный тормоз. (→стр. 197)

При остановке автомобиля на длительное время переведите рычаг управления трансмиссией в положение P. (→стр. 185, 189)

▶ Механическая коробка передач

- 1 Полностью выжмите педаль сцепления и одновременно нажмите педаль тормоза.
- 2 При необходимости включите стояночный тормоз. (→стр. 197)

При остановке автомобиля на длительное время переведите рычаг управления трансмиссией в положение N. (→стр. 193)

#### ■ Парковка автомобиля

▶ Автоматическая трансмиссия или бесступенчатая трансмиссия Multidrive

- 1 Когда рычаг управления трансмиссией находится в положении D, нажмите педаль тормоза.
- 2 Включите стояночный тормоз (→стр. 197) и переведите рычаг

управления трансмиссией в положение Р (→стр. 185, 189).

- 3 Поверните переключатель двигателя в положение OFF, чтобы выключить двигатель.
- 4 Заприте дверь, убедившись в наличии ключа при себе.

При парковке на склоне в случае необходимости подложите под колеса упоры.

► Механическая коробка передач

- 1 Полностью выжмите педаль сцепления и одновременно нажмите педаль тормоза.
- 2 Переведите рычаг управления трансмиссией в положение N. (→стр. 193)
- 3 Включите стояночный тормоз. (→стр. 197)

При парковке на склоне переведите рычаг управления трансмиссией в положение 1 или R.

- 4 Поверните переключатель двигателя в положение OFF, чтобы выключить двигатель.
- 5 Заприте дверь, убедившись в наличии ключа при себе.

При парковке на склоне в случае необходимости подложите под колеса упоры.

■ **Трогание вверх на крутом склоне**

- Автоматическая трансмиссия или бесступенчатая трансмиссия Multidrive
- 1 Нажмите педаль тормоза и переведите рычаг управления

трансмиссией в положение D. (→стр. 185, 189)

- 2 Потяните переключатель стояночного тормоза, чтобы вручную поставить автомобиль на стояночный тормоз. (→стр. 197)
- 3 Отпустите педаль тормоза и плавно нажмите педаль акселератора для разгона автомобиля.

Функция автоматического снятия со стояночного тормоза (→стр. 199)

► Механическая коробка передач

- 1 Полностью нажав педали тормоза и сцепления, переведите рычаг управления трансмиссией в положение 1. (→стр. 193)
- 2 Потяните переключатель стояночного тормоза, чтобы вручную поставить автомобиль на стояночный тормоз. (→стр. 197)
- 3 Постепенно отпуская педаль сцепления, слегка нажмите педаль акселератора, чтобы разогнать автомобиль.

Функция автоматического снятия со стояночного тормоза (→стр. 199)

■ **При трогании вверх на склоне**

Будет включена вспомогательная система управления при трогании на склоне. (→стр. 287)

■ **Вождение в дождливую погоду**

- При вождении автомобиля в дождь соблюдайте осторожность, поскольку в плохую погоду ухудшается видимость, возможно запотевание стекол и дорога может стать скользкой.



- Будьте особенно осторожны, когда дождь только начался, так как в это время дорога особенно скользкая.
- Во время дождя не следует двигаться по автомагистралям с высокой скоростью, так как при этом между колесами и поверхностью дороги может образоваться водяная пленка, резко снижающая эффективность рулевого управления и тормозов.

#### ■ Обороты двигателя во время движения (кроме автомобилей с ручной трансмиссией)

В перечисленных ниже ситуациях во время движения обороты двигателя могут стать высокими. Это связано с автоматическим управлением переходом на повышенные передачи или реализацией перехода на пониженные передачи в соответствии с условиями движения. Это не означает, что автомобиль внезапно разгоняется.

- Система управления определяет, что автомобиль движется на подъем или под уклон
- При отпуске педали акселератора
- Когда нажата педаль тормоза при выборе спортивного режима

#### ■ Ограничение мощности двигателя (система приоритета торможения)

- Если одновременно нажаты педаль акселератора и педаль тормоза, мощность двигателя может быть ограничена.
- Пока система работает, на многофункциональном дисплее отображается предупреждение. (→стр. 419)

#### ■ Предотвращение непреднамеренного начала движения (Drive-Start Control) (автомобили с автоматической трансмиссией или бесступенчатой трансмиссией Multidrive)

- При выполнении описанных ниже нестандартных операций мощность двигателя может быть ограничена.
- Когда рычаг управления трансмиссией переключается из положения R в

положение D, из D в R, из N в R, из P в D или из P в R (D включает S [автомобили с автоматической трансмиссией] или M [автомобили с бесступенчатой трансмиссией Multidrive]) при нажатой педали акселератора, на многофункциональном дисплее отображается предупреждающее сообщение. Если на многофункциональном дисплее отображается предупреждающее сообщение, прочитайте его и следуйте приведенным в нем указаниям.

- Когда во время движения задним ходом слишком сильно нажата педаль акселератора.
- Когда система Drive-Start Control (Предотвращение непреднамеренного начала движения) активирована, может быть сложно выбраться из грязи или свежего снега. В таком случае отключите систему TRC (→стр. 288) для отключения системы Drive-Start Control (Предотвращение непреднамеренного начала движения), чтобы автомобиль смог выбраться из грязи или свежего снега.
- Система Drive-Start Control не работает, если для системы Multi-terrain Select выбран режим Mud & Sand (Грязь и песок) или Rock & Dirt (Камни и грязь).

#### ■ Обкатка нового автомобиля Toyota

Для продления срока службы автомобиля рекомендуется соблюдать следующие меры предосторожности:

- На протяжении первых 300 км: избегайте резких остановок автомобиля.
- На протяжении первых 800 км: не буксируйте прицеп.
- На протяжении первой 1000 км:
  - Не эксплуатируйте автомобиль на слишком высокой скорости.
  - Избегайте резких ускорений.
  - Не передвигайтесь слишком долго на низких передачах.
  - Не двигайтесь подолгу с постоянной скоростью.

### ■ Эксплуатация автомобиля за рубежом

Соблюдайте соответствующие законодательные нормы в отношении регистрации автомобиля и используйте топливо надлежащего качества. (→стр. 455)



#### ПРЕДУПРЕЖДЕНИЕ

Соблюдайте следующие меры предосторожности.

Несоблюдение этих мер может стать причиной тяжелой травмы или смертельного исхода.

#### ■ При начале движения

На автомобилях с автоматической трансмиссией или бесступенчатой трансмиссией Multidrive во время остановки с работающим двигателем всегда держите ногу на педали тормоза. Это позволит предотвратить самопроизвольное движение автомобиля.

#### ■ При управлении автомобилем

- Не приступайте к управлению автомобилем, если Вы не знакомы с расположением педалей тормоза и акселератора, чтобы не нажать неправильную педаль.
- Случайное нажатие на педаль акселератора вместо педали тормоза приведет к резкому ускорению, которое, в свою очередь, может привести к аварии.
- Когда при движении задним ходом водитель поворачивается назад, это затрудняет использование педалей. Используйте педали правильно.
- Сохраняйте правильное положение тела на водительском сиденье даже при небольшом перемещении автомобиля. Это позволит правильно нажимать педали тормоза и акселератора.
- Нажимайте педаль тормоза правой ногой. Нажатие педали тормоза левой ногой может привести к замедлению реакции в аварийной ситуации, что может стать причиной дорожно-транспортного происшествия.
- Не подъезжайте близко и не останавливайтесь около огнеопасных материалов, таких как листья, бумага или ветошь. Выхлопная система и выхлопные газы могут быть очень горячими. Это может стать причиной возгорания при наличии поблизости огнеопасных материалов.



### ПРЕДУПРЕЖДЕНИЕ

- Во время обычного движения не выключайте двигатель. Выключение двигателя во время движения не приведет к потере рулевого управления или управления торможением, но усилители этих систем работать не будут. Это затруднит рулевое управление и торможение, поэтому следует съехать на обочину и остановить автомобиль, как только представится возможность сделать это безопасным образом. Однако в экстренной ситуации, например когда невозможно остановить автомобиль обычным способом: →стр. 404
  - При движении вниз по крутому спуску для поддержания безопасной скорости используйте торможение двигателем (переход на пониженные передачи). Длительное постоянное использование тормозов может привести к их перегреву и потере эффективности торможения. (→стр. 185, 189, 193)
  - Не изменяйте положение рулевого колеса, сиденья или внутренних и наружных зеркал заднего вида во время движения. Это может привести к потере управления автомобилем.
  - Обязательно следите, чтобы руки, головы и другие части тела пассажиров находились внутри автомобиля.
- **При движении по скользкой дороге**
- Резкое торможение, ускорение или поворот руля могут вызвать скольжение колес и затруднить управление автомобилем.

- Резкое ускорение, торможение двигателем вследствие переключения передач или изменения числа оборотов двигателя могут привести к проскальзыванию колес автомобиля.
  - После проезда через лужу слегка нажмите педаль тормоза, чтобы убедиться в надежной работе тормозов. При влажных тормозных колодках эффективность торможения может снизиться. Намокание и снижение эффективности работы тормозов только с одной стороны автомобиля может повлиять на работу рулевого управления.
- **При перемещении рычага управления трансмиссией**
- Для автомобилей с автоматической трансмиссией или бесступенчатой трансмиссией Multidrive не позволяйте автомобилю катиться назад, когда рычаг управления трансмиссией находится в положении движения, или катиться вперед, когда рычаг управления трансмиссией находится в положении R. Это может привести к остановке двигателя или к ухудшению работоспособности тормозной системы и рулевого управления, а в результате — к аварии или повреждению автомобиля.
  - На автомобилях с автоматической трансмиссией или бесступенчатой трансмиссией Multidrive не переводите рычаг управления трансмиссией в положение P во время движения автомобиля. Невыполнение этого требования может привести к повреждению трансмиссии и потере управления автомобилем.



### ПРЕДУПРЕЖДЕНИЕ

- Не переводите рычаг управления трансмиссией в положение R во время движения автомобиля вперед. Невыполнение этого требования может привести к повреждению трансмиссии и потере управления автомобилем.
- Не переводите рычаг управления трансмиссией в положение движения во время движения автомобиля назад. Невыполнение этого требования может привести к повреждению трансмиссии и потере управления автомобилем.
- Перемещение рычага управления трансмиссией в положение N во время движения автомобиля приведет к расцеплению двигателя и коробки передач. Торможение двигателем невозможно, если выбрано положение N.
- На автомобилях с автоматической трансмиссией или бесступенчатой трансмиссией Multidrive не перемещайте рычаг управления трансмиссией при нажатой педали акселератора. Перевод рычага в другие положения, кроме P или N, может привести к неожиданно резкому ускорению автомобиля, которое может повлечь за собой столкновение и привести к смертельному исходу или тяжелым травмам. Невыполнение этого требования может привести к повреждению трансмиссии и потере управления автомобилем.

### ■ Если слышен визг или скрежет (признаки износа тормозных колодок)

Как можно скорее произведите проверку и замену тормозных колодок у любого авторизованного ритейлера Toyota или в авторизованной ремонтной мастерской Toyota либо в надежной ремонтной мастерской.

Если вовремя не заменить колодки, это может привести к повреждению тормозного диска.

Если превышены предельные значения износа тормозных колодок и/или тормозных дисков, эксплуатировать автомобиль опасно.

### ■ Когда автомобиль остановлен

- Не запускайте двигатель. Если включена любая передача, кроме P (только для автомобилей с автоматической трансмиссией или бесступенчатой трансмиссией Multidrive) или N, автомобиль может внезапно и неожиданно ускориться, что чревато столкновением.
- Во избежание аварий вследствие скатывания автомобиля всегда держите нажатой педаль тормоза во время работы двигателя и при необходимости включайте стояночный тормоз.
- При остановке на склоне во избежание аварий вследствие скатывания автомобиля вперед или назад всегда держите нажатой педаль тормоза и при необходимости включайте стояночный тормоз.
- Избегайте работы двигателя на очень высоких оборотах. Работа двигателя на высоких оборотах во время остановки автомобиля может привести к перегреву выхлопной системы, что, в свою очередь, может вызвать пожар, если поблизости находится воспламеняющийся материал.

**ПРЕДУПРЕЖДЕНИЕ****■ Когда автомобиль припаркован**

- Не оставляйте очки, зажигалки, баллончики с аэрозолем или жестяные банки с напитками в автомобиле, когда паркуете его на солнце. Невыполнение этого требования может привести к следующим последствиям:
  - Из зажигалки или баллончика с аэрозолем может просочиться газ, что может привести к пожару.
  - Температура внутри автомобиля может стать причиной деформации или растрескивания пластмассовых линз и пластмассовых элементов очков.
  - Жестяные банки с напитками могут лопнуть, вызывая разбрызгивание содержимого по салону автомобиля, что может вызвать короткое замыкание в электрических схемах.
- Не оставляйте в автомобиле зажигалки. При нахождении зажигалки в перчаточном ящике или на полу, при погрузке багажа или регулировке сиденья зажигалка может случайно загореться и стать причиной пожара.
- Не прикрепляйте присоски на ветровое стекло и боковые окна. Не устанавливайте контейнеры, например с освежителями воздуха, на панель приборов или приборную доску. Присоски и контейнеры могут действовать как линзы, что может стать причиной пожара в автомобиле.
- Не оставляйте дверь или окно открытым, если изогнутое стекло покрыто металлизированной пленкой, например серебристого цвета. Отражение солнечного света может создать условия, при которых стекло будет действовать, как линза, что может стать причиной пожара.

- Всегда включайте стояночный тормоз, переводите рычаг управления трансмиссией в положение Р (только для автомобилей с автоматической трансмиссией или бесступенчатой трансмиссией Multidrive), глушите двигатель и запирайте автомобиль. Не оставляйте автомобиль без присмотра с включенным двигателем. Если автомобиль припаркован, когда рычаг управления трансмиссией переведен в положение Р (только автомобили с автоматической трансмиссией или бесступенчатой трансмиссией Multidrive), но стояночный тормоз не включен, автомобиль может начать движение, что может привести к аварии.
- Не трогайте выхлопные трубы при работающем двигателе или сразу после его выключения. Это может вызвать ожоги.

**■ На время короткого сна в автомобиле**

Обязательно выключайте двигатель. В противном случае можно случайно переместить рычаг управления трансмиссией или нажать педаль акселератора, что может привести к аварии или пожару вследствие перегрева двигателя. Кроме того, если автомобиль припаркован в плохо проветриваемой зоне, выхлопные газы могут накапливаться и проникать в салон автомобиля, что может привести к смерти или нанести серьезный ущерб здоровью.

**■ Торможение**

- Если тормоза влажные, при движении соблюдайте повышенную осторожность. При влажных тормозах длина тормозного пути увеличивается, и эффективность торможения разных сторон автомобиля может различаться. Надежность удерживания автомобиля стояночным тормозом также может ухудшиться.

**ПРЕДУПРЕЖДЕНИЕ**

- Если усилитель тормозной системы не работает, не приближайтесь к другим транспортным средствам и избегайте спусков или резких поворотов, требующих торможения. В этом случае торможение все еще возможно, но к педали тормоза необходимо прилагать большее усилие, чем обычно. Кроме того, увеличится тормозной путь автомобиля. Немедленно отремонтируйте тормоза.
- Не нажимайте многократно педаль тормоза, если двигатель заглох. При каждом нажатии на педаль расходуется оставшийся резерв усилителя тормозов.
- Тормозная система состоит из 2 отдельных гидравлических систем; в случае отказа одной системы вторая система продолжает работать. В этом случае на педаль тормоза следует нажимать сильнее, чем обычно, а тормозной путь увеличивается. Немедленно отремонтируйте тормоза.

**■ Если автомобиль увяз (модели с полным приводом)**

Не прокручивайте колеса, когда одно из них находится в воздухе или увязло в песке, грязи и т.п. Это может привести к повреждению компонентов привода или протолкнуть автомобиль вперед или назад и привести к аварии.

**ВНИМАНИЕ****■ При движении автомобиля (автомобили с автоматической трансмиссией или бесступенчатой трансмиссией Multidrive)**

- Не нажимайте одновременно педали акселератора и тормоза во время движения, так как это может привести к ограничению мощности двигателя.

- Для удержания автомобиля на склоне не используйте педаль акселератора и не нажимайте одновременно педали акселератора и тормоза.

**■ При движении автомобиля (автомобили с автоматической трансмиссией)**

- Не нажимайте одновременно педали акселератора и тормоза во время движения, так как это может привести к ограничению мощности двигателя.
- Не переключайте передачи, если педаль сцепления нажата не полностью. После переключения передачи не отпускайте педаль сцепления слишком резко. Это может вызвать повреждение сцепления, коробки передач и мостов.

**ВНИМАНИЕ**

- Соблюдайте следующие меры предосторожности.

Несоблюдение этого требования может привести к чрезмерному преждевременному износу или повреждению сцепления, что в конечном итоге затрудняет ускорение и трогание с места. Для осмотра автомобиля обращайтесь к любому авторизованному ритейлеру Toyota или в авторизованную ремонтную мастерскую Toyota либо в надежную ремонтную мастерскую.

- Не ставьте ногу на педаль сцепления и не нажимайте ее, кроме как для переключения передач. Это может привести к неисправности сцепления.
- При трогании с места и начале движения вперед не используйте какие-либо иные передачи, кроме первой. Это может вызвать повреждение сцепления.
- Не используйте педаль сцепления для регулировки скорости автомобиля. Это может вызвать повреждение сцепления.
- При остановке автомобиля с рычагом управления трансмиссией в положении, отличном от N, позаботьтесь о том, чтобы полностью нажать педаль сцепления и остановить автомобиль, используя тормоза.
- Не переводите рычаг управления трансмиссией в положение R до полной остановки автомобиля. Это может вызвать повреждение сцепления, коробки передач и мостов.

■ **Во избежание повреждения деталей автомобиля**

- Не поворачивайте рулевое колесо до упора в том или ином направлении и не удерживайте его в крайних положениях в течение длительного времени. Это может вызвать повреждение электродвигателя усилителя рулевого управления.
- При движении по ухабистой дороге ведите автомобиль настолько медленно, насколько это возможно, чтобы избежать повреждения колес, днища кузова и т.д.

■ **Если во время движения спущена шина**

Спущенная или поврежденная шина может стать причиной перечисленных ниже ситуаций.

- Управление автомобилем может быть затруднено.
- В автомобиле возникнут ненормальные звуки и вибрация.
- Появится ненормальный наклон автомобиля.

Крепко удерживайте рулевое колесо и плавно нажимайте педаль тормоза, чтобы замедлить движение автомобиля.

Сведения о действиях при спускании шины (→стр. 427)

■ **Если дороги затоплены**

Не следует двигаться по дорогам, затопленным после сильных дождей и т. п. В противном случае автомобиль может получить следующие серьезные повреждения:

- Остановка двигателя
- Короткое замыкание в электрических схемах
- Повреждение двигателя из-за попадания в него воды

**ВНИМАНИЕ**

Если в результате движения по затопленной дороге произошло попадание воды в автомобиль, а также при движении по песчаной дороге обязательно выполните следующие проверки у любого авторизованного ритейлера Toyota или в авторизованной ремонтной мастерской Toyota либо в надежной ремонтной мастерской:

- Работа тормозов
- Изменение количества и качества масла и жидкостей, используемых в двигателе, трансмиссии, раздаточной коробке (автомобили с полным приводом), заднем дифференциале (автомобили с полным приводом) и т. д.
- Состояние смазки карданного вала (модели с полным приводом), подшипников и шарнирных соединений подвески (где это возможно), а также работа всех шарниров, подшипников и т. п.

■ **При парковке автомобиля (автомобили с автоматической трансмиссией или бесступенчатой трансмиссией Multidrive)**

Обязательно включайте стояночный тормоз и переводите рычаг управления трансмиссией в положение P. Несоблюдение этого указания может привести к перемещению или внезапному ускорению автомобиля при случайном нажатии педали акселератора.

**Груз и багаж**

**Примите к сведению следующую информацию о мерах предосторожности при перевозке багажа, о грузовместимости автомобиля и особенностях его загрузки.**

**ПРЕДУПРЕЖДЕНИЕ**

■ **Вещи, которые не допускается перевозить в багажном отделении**

Следующие вещи при их загрузке в багажное отделение могут привести к пожару:

- Емкости с бензином
- Аэрозольные баллончики

■ **Меры предосторожности при хранении**

Соблюдайте следующие меры предосторожности.

Несоблюдение этих требований может привести к невозможности правильно нажимать педали, ухудшению обзора водителя или к столкновению предметов с водителем и пассажирами, что, в свою очередь, может привести к аварии.

- По возможности располагайте груз и багаж в багажном отделении.
- Не размещайте в багажном отделении вещи выше уровня спинок задних сидений.
- При складывании задних сидений длинные предметы не должны размещаться позади передних сидений.



**ПРЕДУПРЕЖДЕНИЕ**

- Перевозка пассажиров в багажном отделении не допускается. Оно не предназначено для пассажиров. Пассажиры должны сидеть на сиденьях с пристегнутыми ремнями безопасности. В противном случае существенно повышается опасность серьезных травм или смерти в случае резкого торможения, внезапного изменения направления движения или аварии.
- Не размещайте груз или багаж в указанных ниже местах.
  - В ногах водителя
  - На сиденье переднего пассажира или на задних сиденьях (при беспорядочном складывании предметов)
  - На крышке багажного отделения
  - На панели приборов
  - На приборной доске
- Закрепляйте все предметы в пассажирском салоне.

**■ Нагрузка и распределение веса**

- Не перегружайте автомобиль.
- Не размещайте груз неравномерно.

Неправильная загрузка может вызвать ухудшение управляемости и тормозных характеристик автомобиля, что может привести к получению серьезных травм или смерти.

**■ При погрузке багажа в багажник на крыше (при наличии)**

Соблюдайте следующие меры предосторожности:

- Размещайте груз таким образом, чтобы вес равномерно распределялся между передней и задней осями.
- При загрузке длинного или широкого груза его размеры не должны превышать общей длины или ширины автомобиля. (→стр. 452)

- Перед началом движения убедитесь, что груз надежно закреплен на багажнике на крыше.
- Багаж в багажнике на крыше поднимает центр тяжести автомобиля. Избегайте движения на высоких скоростях, резкого начала движения, крутых поворотов, внезапного торможения или резких маневров – в противном случае можно потерять управление автомобилем или автомобиль может перевернуться из-за неправильного вождения, что может привести к получению серьезных травм или смерти.
- При движении на большие расстояния, по плохим дорогам или на высоких скоростях периодически во время поездки останавливайтесь и проверяйте крепление груза.
- Не размещайте в багажнике на крыше груз весом более 80 кг.

## Буксировка прицепа

Данный автомобиль предназначен в первую очередь для перевозки пассажиров. Буксировка прицепа будет оказывать негативное влияние на динамические характеристики, управляемость, торможение, срок службы автомобиля и расход топлива. Ваша безопасность и удовлетворенность зависят от надлежащего использования подходящего оборудования и осторожности при вождении. Для собственной безопасности и безопасности пассажиров не перегружайте автомобиль или прицеп.

Для безопасной буксировки прицепа ведите автомобиль с исключительной осторожностью в соответствии с характеристиками прицепа и дорожными условиями.

Гарантии Toyota не применяются к повреждениям или неисправностям, вызванным буксировкой прицепа для коммерческих целей.

За более подробной информацией по буксировке обратитесь к любому авторизованному ритейлеру Toyota или в авторизованную ремонтную мастерскую Toyota либо в надежную ремонтную мастерскую, так как в некоторых странах действуют дополнительные законодательные требования.

### ■ Сведения о шинах

- При выполнении буксировки добавьте 20,0 кПа (0,2 кгс/см<sup>2</sup> или бар) к рекомендуемому значению давления. (→стр. 461)
- Увеличьте давление в шинах прицепа в соответствии с полной массой прицепа и значениями, рекомендуемыми изготовителем прицепа.

### ■ Контрольные проверки перед буксировкой

- Убедитесь в том, что не превышено предельное значение максимальной нагрузки на сцепное устройство и сцепной шар. Имейте в виду, что нагрузка на тягово-сцепное устройство добавляется к нагрузке, приходящейся на автомобиль. Также убедитесь, что общая нагрузка на автомобиль находится в допустимом диапазоне веса. (→стр. 170)
- Убедитесь в том, что груз надежно закреплен в прицепе.
- Если поток транспорта, идущего сзади, не может быть ясно виден с помощью стандартных зеркал заднего вида, следует установить дополнительные наружные зеркала заднего вида. Отрегулируйте удлинительные стойки этих зеркал с обеих сторон автомобиля таким образом, чтобы они обеспечивали максимальный обзор дороги за автомобилем.

**ПРЕДУПРЕЖДЕНИЕ**

Выполняйте все инструкции, приведенные в данном разделе. Их несоблюдение может привести к аварии с получением травм вплоть до смертельного исхода.

**■ Меры предосторожности при буксировке прицепа**

Во время буксировки убедитесь, что не превышаются ограничения по весу. (→стр. 170)

**■ Во избежание несчастного случая или травмы**

- Запрещается буксировать прицеп, если на автомобиль установлено компактное запасное колесо.
- Не используйте динамический радарный круиз-контроль в полном диапазоне скоростей (при наличии) или круиз-контроль (при наличии) при буксировке прицепа.

**■ Скорость автомобиля при буксировке**

При буксировке прицепа соблюдайте предписанные законом ограничения скорости.

**■ Перед спуском со склона или длительным движением под уклон**

Уменьшите скорость и переключитесь на более низкую передачу. Однако никогда не производите резкое переключение трансмиссии на более низкую передачу на спуске с крутых или длинных склонов.

**■ Использование педали тормоза**

Не нажимайте на педаль тормоза часто и не держите ее нажатой в течение длительного времени. Это может привести к перегреву тормозов или уменьшению эффективности торможения.

массы, полной массы автомобиля, максимальной нагрузки на оси и допустимой нагрузки на тягово-сцепное устройство. (→стр. 452)

**Сцепное устройство**

Toyota рекомендует использовать для Вашего автомобиля фирменное сцепное устройство Toyota. Можно использовать и другие устройства соответствующей конструкции и сопоставимого качества.

**Подключение фонарей прицепа**

При установке фонарей прицепа обратитесь к любому авторизованному ритейлеру Toyota или в авторизованную ремонтную мастерскую Toyota либо в любую другую надежную ремонтную мастерскую, поскольку неправильная установка может привести к повреждению фонарей прицепа. При установке фонарей прицепа следует соблюдать законы своего государства.

**ВНИМАНИЕ****■ Не подключайте фонари прицепа напрямую**

Подключение фонарей прицепа напрямую может привести к повреждению электрической системы автомобиля и вызвать неисправность.

**Ограничения по массе**

Перед буксировкой проверьте значения максимальной буксируемой

## Важные моменты при буксировке прицепа

- **Полная масса прицепа и допустимая нагрузка на тягово-сцепное устройство**

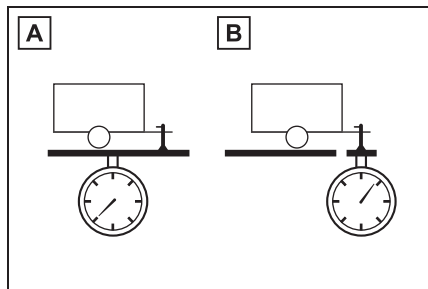

### **A** Полная масса прицепа

Масса прицепа вместе с массой груза не должны превышать максимальную буксируемую массу. Превышение этого значения опасно. (→стр. 452)

При буксировке прицепа используйте фрикционную муфту или фрикционный стабилизатор (устройство предотвращения заноса).

### **B** Допустимая нагрузка на тягово-сцепное устройство

Распределяйте груз в прицепе таким образом, чтобы нагрузка на тягово-сцепное устройство была больше 25 кг или 4% от максимальной буксируемой массы. Не допускайте того, чтобы нагрузка на тягово-сцепное устройство превышала максимально допустимое значение. (→стр. 452)

- **Информационная табличка (табличка, установленная заводом-изготовителем)**

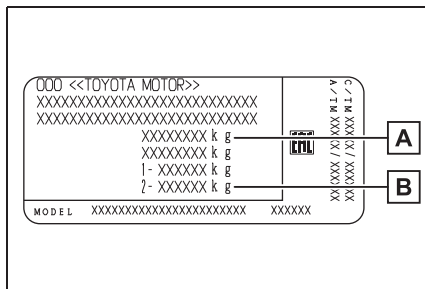

### **A** Полная масса автомобиля

Масса водителя, пассажиров, багажа, сцепного устройства, собственная масса автомобиля и нагрузка на тягово-сцепное устройство в сумме не должны превышать полную массу автомобиля больше чем на 100 кг. Превышение этого значения опасно.

### **B** Максимальная допустимая нагрузка на заднюю ось

Масса, приходящаяся на заднюю ось, не должна превышать максимальную допустимую нагрузку на задней оси больше чем на 15%. Превышение этого значения опасно.

Значения максимальной буксируемой массы были получены на основании испытаний, проводимых на уровне моря. Имейте в виду, что при большей высоте над уровнем моря мощность двигателя и допустимая буксируемая масса будут меньше.

**ПРЕДУПРЕЖДЕНИЕ****■ При превышении предельного значения полной массы автомобиля или максимальной допустимой нагрузки на ось**

Пренебрежение этой мерой предосторожности может привести к аварии, и, в результате, к смертельному исходу или тяжелым травмам.

- Добавьте 20,0 кПа (0,2 кгс/см<sup>2</sup> или бар) к рекомендуемому значению давления в шинах. (→стр. 461)
- Не превышайте установленное предельное значение скорости для буксировки прицепа в населенных пунктах или значение скорости 100 км/ч, в зависимости от того, что меньше.

### Положения установки сцепного устройства и сцепного шара

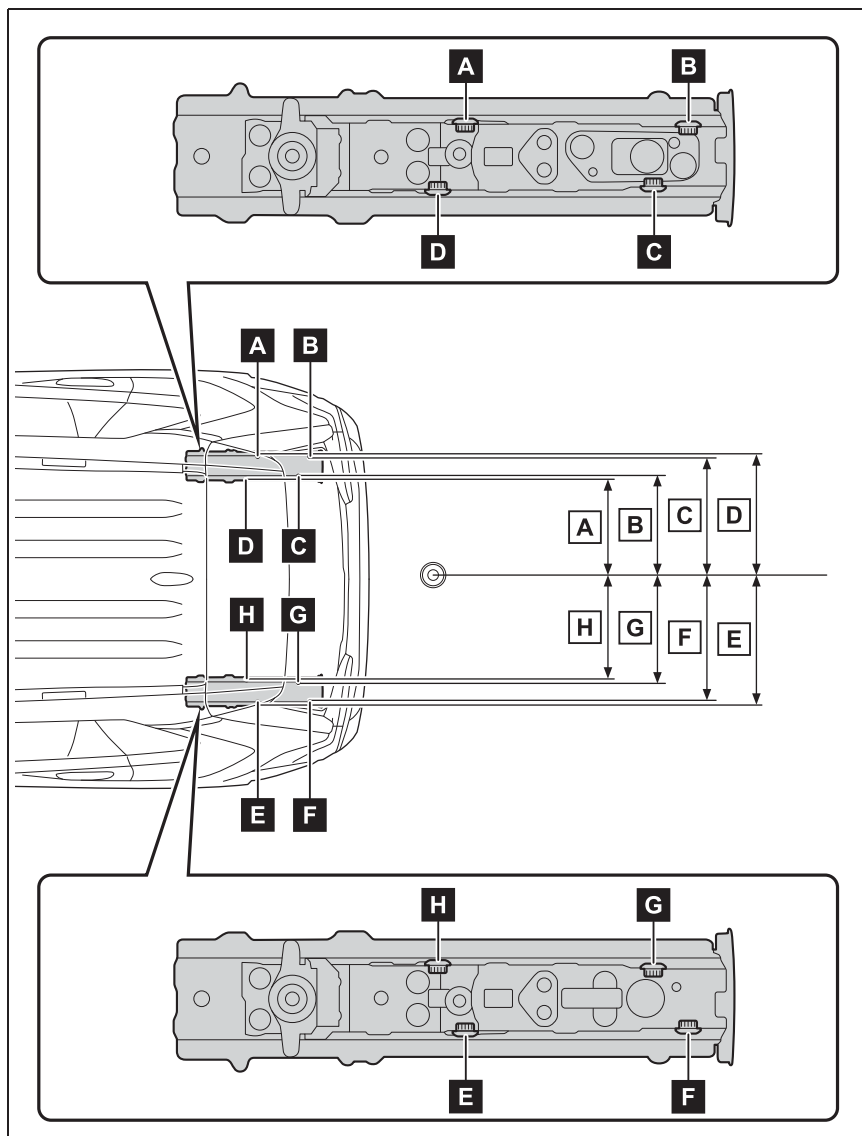

**A** 457 мм

**B** 461 мм

**C** 536 мм

**D** 538 мм

**E** 538 мм

**F** 536 мм

**G** 461 мм

**H** 457 мм

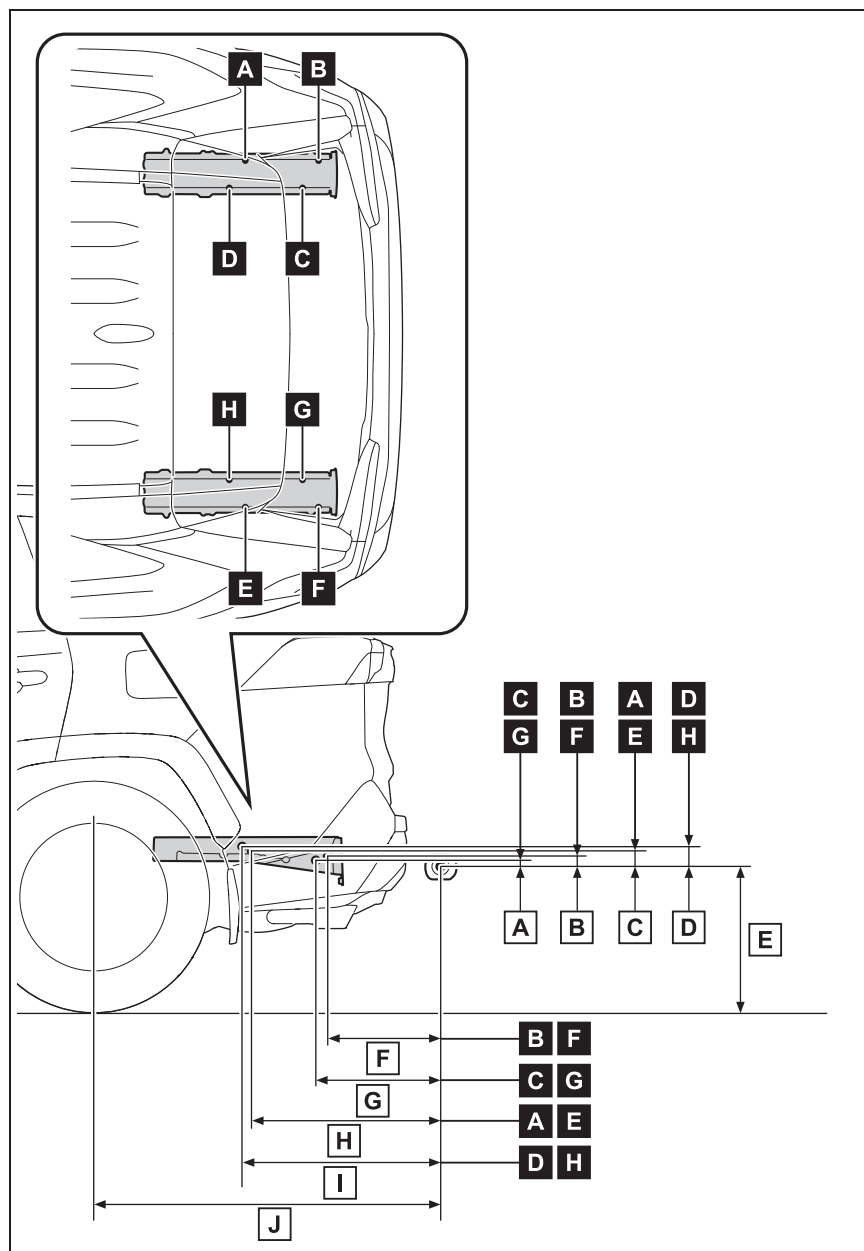

**A** 3 мм

**B** 14 мм



- C** 30 мм
- D** 36 мм
- E** 394 мм
- F** 332 мм
- G** 370 мм
- H** 570 мм
- I** 601 мм
- J** 1074 мм

**ВНИМАНИЕ**

**■ Когда в качестве материала усиления заднего бампера используется алюминий**

Убедитесь в том, что стальная часть кронштейна не имеет прямого контакта с этой зоной.

При контакте стали и алюминия возникает реакция, похожая на коррозию, что вызывает ослабление проблемной зоны и может привести к поломке. Нанесите ингибитор коррозии на элементы, которые входят в контакт при подсоединении стального кронштейна.

**Указания**

При буксировке прицепа автомобиль управляется иначе. Во избежание аварии либо серьезной травмы или смертельного исхода во время буксировки помните о следующем:

**■ Проверка электрических соединений между фонарями и прицепом**

После непродолжительного движения остановите автомобиль и проверьте работу электрического соединения между фонарями и прицепом, так же как и перед

началом движения.

**■ Приемы вождения с подсоединенным прицепом**

- Отработайте навыки прохождения поворотов, остановки и движения задним ходом с подсоединенным прицепом в таких местах, где движение на дорогах незначительно или его вообще нет.
- При движении задним ходом с подсоединенным прицепом держите рулевое колесо за ближайшую к Вам часть обода и поворачивайте колесо по часовой стрелке для поворота прицепа влево или против часовой стрелки для поворота вправо. Всегда немного поворачивайтесь во избежание ошибки управления. Для уменьшения риска столкновения попросите кого-нибудь направлять Вас при движении задним ходом.
- **Увеличение расстояния между автомобилями**

При скорости 10 км/ч расстояние до впереди идущего автомобиля должно быть равно или превышать суммарную длину автомобиля и прицепа. Избегайте резких

торможений, которые могут привести к заносу. В противном случае автомобиль может выйти из-под контроля. Это имеет особое значение при движении по дороге с мокрым или скользким покрытием.

#### ■ **Резкое ускорение/быстрое маневрирование/прохождение поворота на скорости**

Быстрое прохождение поворота с буксируемым прицепом может привести к столкновению прицепа с буксирующим автомобилем. Заранее сбрасывайте скорость при приближении к поворотам и проходите их медленно и аккуратно, чтобы не прибегать к резкому торможению.

#### ■ **Важные моменты при прохождении поворотов**

Колеса прицепа идут ближе к внутренней стороне кривой поворота, чем колеса автомобиля. Поэтому проходите повороты по большей дуге, чем обычно.

#### ■ **Важные моменты в отношении курсовой устойчивости**

Неровности дорожного покрытия и сильный встречный ветер влияют на управляемость автомобиля. Кроме того, движение рядом с автобусами или большими грузовиками может вызвать раскачивание автомобиля. При движении рядом с такими транспортными средствами чаще контролируйте зону позади автомобиля. Как только возникает такое поведение автомобиля, немедленно начинайте плавно уменьшать скорость путем постепенного притормаживания. При торможении всегда направляйте автомобиль прямо.

#### ■ **Движение рядом с другими автомобилями**

Перед изменением полосы движения оцените суммарную длину Вашего автомобиля и прицепа и убедитесь в достаточности расстояния между автомобилями.

#### ■ **Сведения об управлении трансмиссией**

- ▶ Автомобили с автоматической коробкой передач

Для обеспечения эффективности торможения двигателем не устанавливайте рычаг управления трансмиссией в положение D. В режиме S рычаг управления трансмиссией должен быть установлен в положение b или ниже. (→стр. 185)

- ▶ Автомобили с бесступенчатой трансмиссией Multidrive

Для обеспечения эффективного торможения двигателем не переводите рычаг управления трансмиссией в положение D. (→стр. 189)

- ▶ Автомобили с механической коробкой передач

Для обеспечения эффективного торможения двигателем и хорошей работы системы зарядки во время торможения двигателем не переводите рычаг управления трансмиссией в положение 5-й или более высокой передачи. (→стр. 193)

#### ■ **При перегреве двигателя**

Буксировка загруженного прицепа вверх по длинному крутому склону при температуре выше 30 °C может вызвать перегрев двигателя. Если указатель температуры охлаждающей жидкости двигателя показывает, что двигатель перегрет,

немедленно выключите кондиционер, съедьте на обочину и остановите автомобиль в безопасном месте. (→стр. 446)

### ■ При парковке автомобиля

Всегда устанавливайте противооткатные упоры под колеса и автомобиля, и прицепа. Надежно поставьте автомобиль на стояночный тормоз и переведите рычаг управления трансмиссией в положение Р (автоматическая трансмиссия и бесступенчатая трансмиссия Multidrive) либо в положение 1 или R (ручная трансмиссия).

### ■ Порядок обкатки

Toyota рекомендует не использовать для буксировки прицепа автомобили, оснащенные новыми элементами силового агрегата, на протяжении первых 800 км.

### ■ Техническое обслуживание

- При использовании автомобиля для буксировки техническое обслуживание следует выполнять чаще. Это вызвано тем, что по сравнению с обычным движением на автомобиль приходится более высокая нагрузка.
- Подтяните все болты крепления сцепного устройства и сцепного шара после буксировки на протяжении около 1000 км.

### ■ При заносе прицепа

Один или несколько факторов (боковой ветер, проезжающие автомобили, неровные дороги и т.п.) могут неблагоприятно влиять на управление автомобилем и прицепом, вызывая их нестабильность.

- При заносе прицепа:
  - Крепко возьмитесь за рулевое колесо. Держите руль прямо. Не пытайтесь управлять раскачиванием прицепа поворотом рулевого колеса.
  - Быстро, но очень плавно, снимайте ногу

с педали акселератора для снижения скорости.

Не повышайте скорость. Не включайте тормоза.

Если Вы не будете выполнять слишком сильных корректировок рулевым колесом или тормозами, автомобиль и прицеп стабилизируются (если включена система предотвращения заноса прицепа, она может также помочь стабилизировать автомобиль и прицеп.).

- После того, как занос прицепа прекратился:
  - Остановите автомобиль в безопасном месте. Пассажиры должны выйти из автомобиля.
  - Проверьте шины автомобиля и прицепа.
  - Проверьте загрузку прицепа. Убедитесь в том, что она равномерна. Если возможно, проверьте надлежащий вес язычка.
  - Проверьте загрузку автомобиля. После того как в автомобиль сядут все пассажиры, проверьте, что автомобиль не перегружен.

Если Вы не можете найти проблемы, скорость, при которой прицеп заносит, находится за допустимыми пределами для вашего автомобиля и прицепа. Во избежание нестабильности ведите автомобиль на более низкой скорости. Помните, что занос прицепа увеличивается по мере увеличения скорости.

## Переключатель двигателя (зажигания) (автомобили без интеллектуальной системы входа и запуска)

### Запуск двигателя

- 1 Потяните переключатель стояночного тормоза, чтобы убедиться в том, что автомобиль поставлен на стояночный тормоз. (→стр. 197)

Включается индикатор стояночного тормоза.

- 2 Убедитесь в том, что рычаг управления трансмиссией находится в положении P (Multidrive) или N (механическая трансмиссия).
- 3 Выжмите педаль тормоза (Multidrive) или педаль сцепления (механическая трансмиссия).
- 4 Переведите переключатель двигателя в положение START для пуска двигателя.

#### ■ Если двигатель не запускается

Возможно, не был отключен иммобилайзер двигателя. (→стр. 65)

Обратитесь к любому авторизованному ритейлеру Toyota или в авторизованную ремонтную мастерскую Toyota либо в надежную ремонтную мастерскую.

#### ■ Если не удается разблокировать рулевое управление

При запуске двигателя может показаться, что переключатель двигателя застрял в положении OFF. Для его высвобождения поверните ключ, слегка поворачивая рулевое колесо влево и вправо.

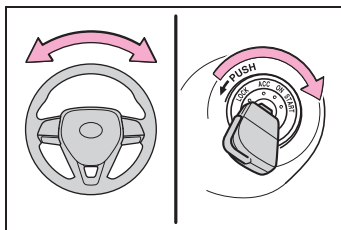

### ⚠ ПРЕДУПРЕЖДЕНИЕ

#### ■ При запуске двигателя

Всегда запускайте двигатель, находясь на сиденье водителя. При запуске двигателя ни в коем случае не нажимайте на педаль акселератора.

Это может привести к аварии и, в результате, к смертельному исходу или тяжелым травмам.

### ⚠ ВНИМАНИЕ

#### ■ При запуске двигателя

- Не вращайте двигатель стартером дольше 30 секунд за одну попытку запуска. Иначе могут перегреться стартер и электропроводка.
- Не допускайте высоких оборотов двигателя, пока он не прогрелся.
- Если возникают трудности при запуске двигателя или он часто глохнет, незамедлительно произведите осмотр автомобиля у любого авторизованного ритейлера Toyota, в авторизованной ремонтной мастерской Toyota или в надежной ремонтной мастерской.

## Изменение положений переключателя двигателя

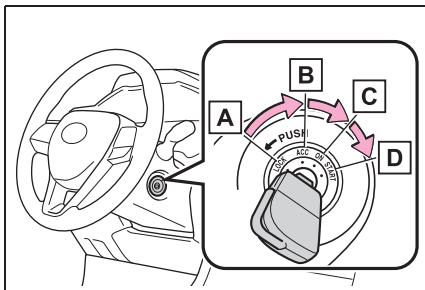

### A OFF (положение "LOCK")

Рулевое колесо заблокировано, и ключ можно извлечь. (Автомобили с бесступенчатой трансмиссией Multidrive: ключ можно извлечь только в том случае, если рычаг управления трансмиссией находится в положении P.)

### B ACC (положение "ACC")

Можно пользоваться некоторыми электрическими приборами, например аудиосистемой.

### C ON (положение "ON")

Можно пользоваться всеми электрическими приборами.

### D START (положение "START")

Служит для запуска двигателя.

### ■ Поворот ключа из положения ACC в положение OFF

- 1 Переведите рычаг управления трансмиссией в положение P (бесступенчатая трансмиссия Multidrive) или N (ручная трансмиссия).
- 2 Нажмите на ключ и поверните его в положение OFF.

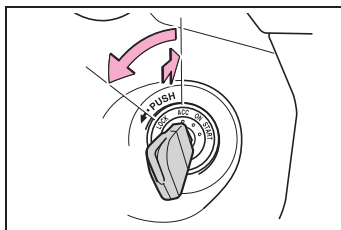

### ■ Функция напоминания о ключе

Если при открывании водительской двери ключ находится в переключателе двигателя в положении OFF или ACC, звучит сигнал, напоминающий о необходимости извлечь ключ.



### ПРЕДУПРЕЖДЕНИЕ

#### ■ Меры предосторожности во время движения

Не поворачивайте переключатель двигателя в положение OFF во время движения. Если в аварийной ситуации возникла необходимость выключить двигатель во время движения автомобиля, переведите переключатель двигателя только в положение ACC. При остановке двигателя во время движения автомобиля может произойти авария. (→стр. 404)



### ВНИМАНИЕ

#### ■ Во избежание разрядки аккумуляторной батареи

Не оставляйте переключатель двигателя в положении ACC или ON в течение длительного времени при неработающем двигателе.

## Переключатель двигателя (зажигания) (автомобили с интеллектуальной системой входа и запуска)

**Выполнение следующих операций, когда электронный ключ находится у Вас, приводит к запуску двигателя или изменению режимов переключателя двигателя.**

### Запуск двигателя

- 1 Потяните переключатель стояночного тормоза, чтобы убедиться в том, что автомобиль поставлен на стояночный тормоз. (→стр. 197)

Включается индикатор стояночного тормоза.

- 2 Проверьте, что рычаг управления трансмиссией переведен в положение P (автоматическая трансмиссия или трансмиссия Multidrive) или N (ручная трансмиссия).
- 3 Нажмите педаль тормоза (автоматическая трансмиссия или трансмиссия Multidrive) или педаль сцепления (ручная трансмиссия).

На многофункциональном дисплее

отображается значок  и сообщение.

Если он не отображается, запуск двигателя невозможен.

- 4 Нажимайте переключатель двигателя коротко и сильно.

При использовании переключателя двигателя достаточно одного кратковременного сильного нажатия. Нет необходимости нажимать и удерживать переключатель.

Двигатель проворачивается стартером до момента запуска, но не более 30 секунд.

Продолжайте нажимать педаль тормоза (автоматическая трансмиссия или трансмиссия Multidrive) или педаль сцепления (ручная трансмиссия), пока двигатель полностью не включится.

Двигатель может быть запущен из любого режима переключателя двигателя.

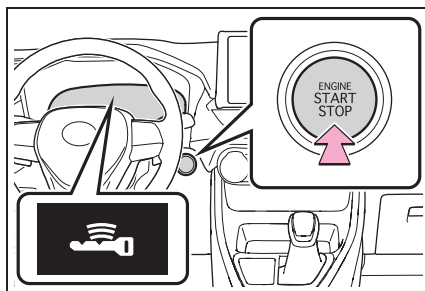

#### ■ Если двигатель не запускается

- Возможно, не был отключен иммобилайзер двигателя. (→стр. 65) Обратитесь к любому авторизованному ритейлеру Toyota или в авторизованную ремонтную мастерскую Toyota либо в надежную ремонтную мастерскую.
- Если на многофункциональном дисплее отображается предупреждающее сообщение, относящееся к запуску, прочитайте его и следуйте приведенным в нем указаниям.

#### ■ Если разряжена аккумуляторная батарея

Двигатель невозможно запустить при помощи интеллектуальной системы входа и запуска. Информацию о порядке запуска двигателя см. на стр. 441.

### ■ Разрядка элемента питания электронного ключа

→стр. 104

### ■ Условия, влияющие на работу системы

→стр. 134

### ■ Примечание к функции входа

→стр. 134

### ■ Функция блокировки рулевого управления

- После перевода переключателя двигателя в положение OFF и открывания и закрывания дверей рулевое колесо блокируется функцией блокировки рулевого управления. При повторном использовании переключателя двигателя блокировка рулевого управления автоматически отменяется.
- Если блокировку рулевого управления не удастся снять, на многофункциональном дисплее отображается сообщение “Нажмите ENGINE, поворачивая рул. колесо в любом направлении”. Убедитесь, что рычаг управления трансмиссией установлен в положение P. Коротко и сильно нажмите переключатель двигателя, одновременно поворачивая рулевое колесо влево-вправо.

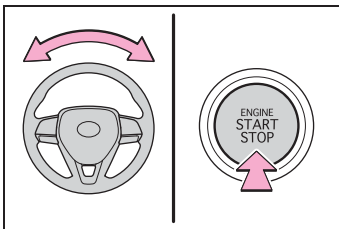

- Во избежание перегрева мотора блокировки рулевого управления его работа может быть приостановлена, если двигатель включается и выключается повторно в течение короткого промежутка времени. В этом случае воздержитесь от запуска двигателя. Приблизительно через 10 секунд мотор блокировки рулевого

управления возобновит работу.

### ■ Если обнаружена неисправность в интеллектуальной системе входа и запуска

Если на многофункциональном дисплее отображается сообщение “Неисправность интеллектуальной системы посадки и запуска.”, система может быть неисправна. Немедленно обратитесь для осмотра автомобиля к любому авторизованному ритейлеру Toyota или в авторизованную ремонтную мастерскую Toyota либо в надежную ремонтную мастерскую.

### ■ Элемент питания электронного ключа

→стр. 384

### ■ Использование переключателя двигателя

- Если не нажать на переключатель коротко и сильно, режим переключателя двигателя может не измениться или двигатель может не запуститься.
- Если попытаться заново запустить двигатель сразу после перевода выключателя двигателя в положение OFF, в некоторых случаях двигатель может не запуститься. После поворота переключателя двигателя в положение OFF подождите несколько секунд, прежде чем снова запускать двигатель.

### ■ Персональная настройка

Если интеллектуальная система входа и запуска отключена в персональных настройках, см. стр. 439.



### ПРЕДУПРЕЖДЕНИЕ

#### ■ При запуске двигателя

Всегда запускайте двигатель, находясь на сиденье водителя. При запуске двигателя ни в коем случае не нажимайте на педаль акселератора. Это может привести к аварии и, в результате, к смертельному исходу или тяжелым травмам.

**ПРЕДУПРЕЖДЕНИЕ****■ Меры предосторожности при движении**

В случае отказа двигателя во время движения не запирайте и не открывайте двери, пока автомобиль не будет безопасно и полностью остановлен. В такой ситуации активация блокировки рулевого управления может привести к аварии, влекущей за собой серьезную травму или смертельный исход.

**ВНИМАНИЕ****■ При запуске двигателя**

- Не допускайте высоких оборотов двигателя, пока он не прогрелся.
- Если возникают трудности при запуске двигателя или он часто глохнет, незамедлительно произведите осмотр автомобиля у любого авторизованного ритейлера Toyota, в авторизованной ремонтной мастерской Toyota или в надежной ремонтной мастерской.

**■ Признаки неисправности переключателя двигателя**

Если переключатель двигателя работает не так, как обычно, например слегка залипает, он, возможно, неисправен. Немедленно обратитесь к любому авторизованному ритейлеру Toyota или в авторизованную ремонтную мастерскую Toyota либо в надежную ремонтную мастерскую.

**Выключение двигателя**

- 1 Полностью остановите автомобиль.
- 2 Если стояночный тормоз находится в ручном режиме, включите стояночный тормоз. (→стр. 197)

Убедитесь, что индикатор стояночного

тормоза горит.

- 3 Переведите рычаг управления трансмиссией в положение P (автоматическая трансмиссия или бесступенчатая трансмиссия Multidrive) или N (ручная трансмиссия).
- 4 Нажимайте переключатель двигателя коротко и сильно.

Двигатель остановится, и панель приборов погаснет.

- 5 Отпустите педаль тормоза и проверьте, что на многофункциональном дисплее не отображается “Вспомог.” или “Зажиг.вкл”.

**ПРЕДУПРЕЖДЕНИЕ****■ Выключение двигателя в экстренных ситуациях**

- Если в экстренной ситуации во время движения автомобиля требуется выключить двигатель, нажмите и удерживайте переключатель двигателя более 2 секунд или кратковременно последовательно нажмите его не менее 3 раз. (→стр. 404)
- Однако прикасаться к переключателю двигателя во время движения следует только в экстренных ситуациях. Выключение двигателя во время движения не приведет к потере рулевого управления или управления торможением, но усилители этих систем работать не будут. Это затруднит рулевое управление и торможение, поэтому следует съехать на обочину и остановить автомобиль, как только представится возможность сделать это безопасным образом.





### ПРЕДУПРЕЖДЕНИЕ

- Если переключатель двигателя перемещается во время движения автомобиля, подается звуковой сигнал и на многофункциональном дисплее отображается предупреждение.
- При запуске двигателя после его экстренного выключения установите рычаг управления трансмиссией в положение N и нажмите переключатель двигателя коротко и сильно.

### Изменение режимов переключателя двигателя

Режимы можно изменить, нажимая переключатель двигателя при отпущенной педали тормоза (автоматическая трансмиссия или трансмиссия Multidrive) или педали сцепления (ручная трансмиссия). (Режим изменяется при каждом нажатии переключателя.)

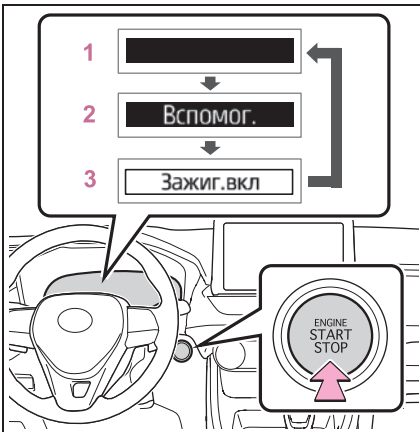

#### 1 OFF\*

Возможно использование аварийных сигналов.

Многофункциональный дисплей не отображается.

#### 2 ACC

Можно пользоваться некоторыми электрическими приборами, например аудиосистемой.

На многофункциональном дисплее отображается символ "Вспомог."

#### 3 ВКЛ.

Можно пользоваться всеми электрическими приборами.

На многофункциональном дисплее отображается символ "Зажиг.вкл."

\*: Автомобили с автоматической трансмиссией или бесступенчатой трансмиссией Multidrive: если при выключении двигателя рычаг управления трансмиссией находится в любом другом положении, кроме P, переключатель двигателя устанавливается в положение ACC, а не в положение OFF.

#### ■ Функция автоматического выключения питания

- ▶ Автомобили с автоматической трансмиссией или бесступенчатой трансмиссией Multidrive

Если автомобиль остается в режиме ACC более 20 минут или в режиме ON (двигатель не работает) более часа с рычагом управления трансмиссией в положении P, переключатель двигателя автоматически переходит в режим выключения (OFF). Однако эта функция не может полностью предотвратить разрядку аккумуляторной батареи. Не оставляйте автомобиль с переключателем двигателя в положении ACC или ON в течение длительного времени при неработающем двигателе.

- ▶ Автомобили с механической коробкой передач

Если автомобиль остается в режиме ACC более 20 минут или в режиме ON

(двигатель не работает) более часа, переключатель двигателя автоматически переходит в режим выключения (OFF). Однако эта функция не может полностью предотвратить разрядку аккумуляторной батареи. Не оставляйте автомобиль с переключателем двигателя в положении ACC или ON в течение длительного времени при неработающем двигателе.



#### ВНИМАНИЕ

##### ■ Во избежание разрядки аккумуляторной батареи

- Не оставляйте переключатель двигателя в положении ACC или ON в течение длительного времени при неработающем двигателе.
- Если на многофункциональном дисплее отображается сообщение “Вспомог.” или “Зажиг.вкл”, переключатель двигателя не находится в положении OFF. Покидайте автомобиль после поворота переключателя двигателя в положение OFF.

**Если при выключении двигателя рычаг управления трансмиссией находится в любом положении, кроме P (автомобили с автоматической трансмиссией или бесступенчатой трансмиссией Multidrive)**

Если при выключении двигателя рычаг управления трансмиссией находится в положении, отличном от P, переключатель двигателя вместо состояния выключения (OFF) будет переведен в режим ACC. Для перевода переключателя в режим выключения (OFF) выполните следующие действия:

- 1 Убедитесь в том, что автомобиль поставлен на стояночный тормоз.
- 2 Переведите рычаг управления трансмиссией в положение P.
- 3 Убедитесь, что на многофункциональном дисплее отображается сообщение “Вспомог.”, затем нажмите переключатель двигателя коротко и сильно.
- 4 Убедитесь в том, что индикатор “Вспомог.” или “Зажиг.вкл” на многофункциональном дисплее погас.



#### ВНИМАНИЕ

##### ■ Во избежание разрядки аккумуляторной батареи

Не выключайте двигатель, когда рычаг управления трансмиссией находится в положении, отличном от положения P. Если двигатель выключен, когда рычаг управления трансмиссией находится в другом положении, переключатель двигателя не будет переведен в режим выключения OFF, а перейдет в режим ACC. Если автомобиль оставлен в режиме ACC, возможна разрядка аккумуляторной батареи.

## Автоматическая коробка передач\*

\*: При наличии

**Выбирайте положение трансмиссии в зависимости от цели и ситуации.**

### Цели и функции положения трансмиссии

Положение рычага управления трансмиссией	Цель или функция
P	Парковка автомобиля/запуск двигателя
R	Задний ход
N	Нейтральное положение
D	Обычное движение <sup>*1</sup>
S	Движение в режиме S <sup>*2</sup> (→стр. 188)

<sup>\*1</sup>: Переключение в положение D позволяет системе выбрать передачу, подходящую для условий движения. Перевод рычага управления трансмиссией в положение D рекомендуется для движения в нормальных условиях.

<sup>\*2</sup>: Выбор диапазонов передач с использованием режима “S” ограничивает верхний предел возможных диапазонов переключения передач, управляет эффективностью торможения двигателем и предотвращает ненужные переключения на более высокую передачу.

■ При движении с включенным динамическим радарным круиз-контролем в полном диапазоне скоростей или круиз-контролем (при наличии)

Даже при выполнении следующих действий с целью включения торможения двигателем оно не будет активировано, поскольку динамический радарный круиз-контроль в полном диапазоне скоростей или круиз-контроль не будет отключен.

● При движении в режиме S — переключение на диапазон 7, 6, 5 или 4. (→стр. 188)

● При переключении режима движения в спортивный режим во время движения в режиме D. (→стр. 278)

■ Если на многофункциональном дисплее отображается сообщение “Высокая темп. трансмисс. жидкости. См. руководство для владельца.” (модели с полным приводом)

Обязательно переключите трансмиссию обратно в режим D и снизьте скорость, отпустив педаль акселератора. Остановите автомобиль в безопасном месте, переведите рычаг управления трансмиссией в положение P и позвольте двигателю поработать на холостом ходу до исчезновения предупреждающего сообщения.

После исчезновения предупреждающего сообщения автомобиль вновь может двигаться.

Если через некоторое время предупреждающее сообщение не исчезнет, для осмотра автомобиля обратитесь к любому авторизованному ритейлеру Toyota, в авторизованную ремонтную мастерскую Toyota или в надежную ремонтную мастерскую.

- Предотвращение резкого начала движения (Drive-Start Control, предотвращение непреднамеренного начала движения)

→стр. 159

#### ■ AI-SHIFT

Функция AI-SHIFT автоматически включает подходящую передачу в соответствии с манерой вождения водителя и условиями движения. Функция AI-SHIFT автоматически работает, когда рычаг управления трансмиссией находится в положении D. (При переключении рычага управления трансмиссией в положение S эта функция отключается.)



#### ПРЕДУПРЕЖДЕНИЕ

##### ■ При движении по скользкой дороге

Не используйте резкий разгон или резкое переключение передач. Резкое изменение оборотов двигателя при торможении двигателем может вызвать занос автомобиля и привести к аварии.

## Перемещение рычага управления трансмиссией

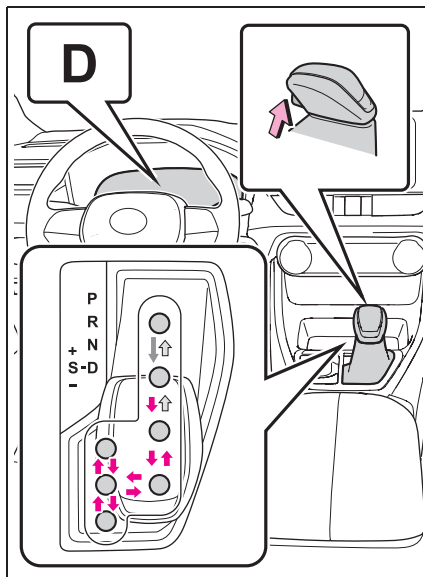

Когда переключатель

двигателя находится в положении ON и педаль тормоза нажата\*, перемещайте рычаг управления трансмиссией, нажимая кнопку разблокировки переключения на ручке переключения.



Перемещайте рычаг

управления трансмиссией, нажимая кнопку разблокировки переключения на ручке переключения.



Перемещайте рычаг

управления трансмиссией обычным образом.

Перед перемещением рычага управления трансмиссией между положениями P и D

убедитесь в том, что автомобиль неподвижен.

\*: Для вывода коробки передач автомобиля из положения Р необходимо нажать педаль тормоза до нажатия кнопки разблокировки переключения. Если сначала нажать кнопку разблокировки переключения, блокировка переключения не снимается.

### ■ Система блокировки переключения передач

Система блокировки переключения передач служит для предотвращения случайной работы рычага управления трансмиссией при запуске двигателя. Рычаг управления трансмиссией можно вывести из положения Р только тогда, когда переключатель двигателя находится в положении ON и нажаты педаль тормоза и кнопка разблокировки переключения.

### ■ Если рычаг управления трансмиссией не удается вывести из положения Р

Сначала проверьте, выжата ли педаль тормоза.

Если не удастся переместить рычаг управления трансмиссией даже при нажатых педали тормоза и кнопке разблокировки переключения, возможна неисправность системы блокировки переключения передач. Немедленно обратитесь для осмотра автомобиля к любому авторизованному ритейлеру Toyota или в авторизованную ремонтную мастерскую Toyota либо в надежную ремонтную мастерскую.

В качестве чрезвычайной меры можно использовать следующие действия, чтобы получить возможность переключения рычага управления трансмиссией.

Отключение блокировки переключения передач:

1 Потяните переключатель стояночного тормоза, чтобы убедиться в том, что автомобиль поставлен на стояночный тормоз. (→стр. 197)

- 2 Переведите переключатель двигателя в положение OFF.
- 3 Нажмите педаль тормоза.
- 4 Приподнимите крышку с помощью отвертки с плоским жалом или подобного инструмента. Для того чтобы не повредить крышку, оберните жало отвертки тканью.

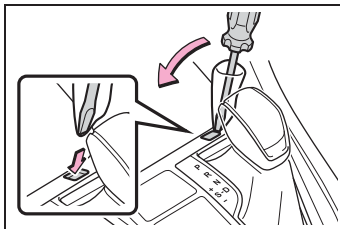

- 5 Нажав и удерживая нажатой кнопку отмены блокировки переключения передач, нажмите кнопку фиксатора на рычаге управления трансмиссией. Рычаг управления трансмиссией можно перемещать, когда нажаты обе кнопки.

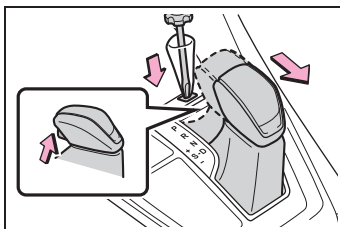



### ПРЕДУПРЕЖДЕНИЕ

#### ■ Во избежание аварии при отключении блокировки переключения передач

Перед нажатием кнопки отмены блокировки переключения передач обязательно включите стояночный тормоз и нажмите педаль тормоза.

Если во время нажатия кнопки отмены блокировки переключения передач вместо педали тормоза случайно нажата педаль акселератора и рычаг управления трансмиссией выведен из положения P, автомобиль может внезапно начать двигаться, что может привести к аварии и, как следствие, к серьезным травмам или к смертельному исходу.

### Выбор режима движения и режима движения по снегу (при наличии)

→стр. 278, 284

### Изменение диапазонов переключения передач в режиме S

При перемещении рычага управления трансмиссией в положение S его можно использовать следующим образом:

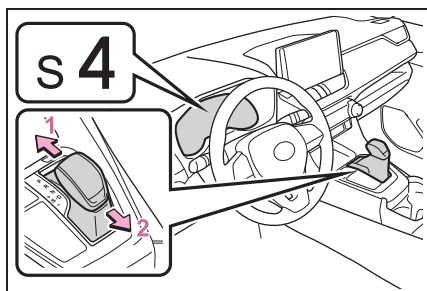

1 Переключение на более высокую передачу

2 Переключение на более низкую передачу

Выбранный диапазон переключения передач от S1 до S8 отображается на многофункциональном дисплее.

Исходный диапазон переключения передач в режиме S автоматически устанавливается равным 4, 5 или 6 в зависимости от скорости автомобиля. Однако, если при нахождении рычага управления трансмиссии в положении D была использована функция AI-SHIFT, может быть выбран исходный диапазон 3.

### ■ Режим S

- Можно выбрать один из 8 уровней усилия ускорения или торможения двигателем.
- Меньший диапазон переключения передач обеспечивает более эффективное усилие ускорения или торможения двигателем, чем больший диапазон; при этом также возрастают обороты двигателя.
- Для предотвращения работы двигателя на слишком высоких оборотах возможно автоматическое переключение на повышенную передачу.
- Для защиты автоматической коробки передач используется функция, которая автоматически выбирает более высокий диапазон переключения передач при высокой температуре жидкости.
- Если установлен диапазон переключения 7 или ниже, то, удерживая рычаг управления трансмиссией в положении "+", можно установить диапазон переключения 8.

### ■ Предупреждающий звуковой сигнал ограничения переключения на пониженную передачу

В целях повышения безопасности движения и улучшения характеристик управляемости иногда переключение на более низкую передачу может быть

запрещено. В некоторых обстоятельствах переключение на более низкую передачу невозможно даже при изменении положения рычага управления трансмиссией. (Предупреждающий звуковой сигнал подается два раза.)

■ Если индикатор “S” не включается или индикатор “D” горит даже после перевода рычага управления трансмиссией в положение S

Это может указывать на неисправность автоматической трансмиссии. Немедленно обратитесь для осмотра автомобиля к любому авторизованному ритейлеру Toyota или в авторизованную ремонтную мастерскую Toyota либо в надежную ремонтную мастерскую. (В таком случае трансмиссия работает так, как если бы рычаг управления трансмиссией находился в положении D.)

## Бесступенчатая трансмиссия Multidrive\*

\*: При наличии

**Выбирайте положение трансмиссии в зависимости от цели и ситуации.**

### Цели и функции положения трансмиссии

Положение рычага управления трансмиссией	Цель или функция
P	Парковка автомобиля/запуск двигателя
R	Задний ход
N	Нейтральное положение
D	Обычное движение* <sup>1</sup>
M	Движение в 10-скоростном спортивном последовательном shiftmatic-режиме* <sup>2</sup> (→стр. 192)

\*<sup>1</sup>: Чтобы уменьшить расход топлива и снизить уровень шума, переведите рычаг переключения передач в положение D для обычного движения.

\*<sup>2</sup>: Выбор ступени трансмиссии при использовании положения M позволяет выбрать подходящую эффективность торможения двигателем с помощью рычага управления трансмиссией.

### ■ Безопасное управление трансмиссией Multidrive

Система обнаруживает неисправные детали, контролируемые встроенной системой диагностики (все соленоиды,

выполняющие переключение), и реализует безопасные операции, такие как ограничение функций переключения или управление передаточным отношением трансмиссии. В этом случае загорается индикатор неисправности.

■ **При движении с включенным динамическим радарным круиз-контролем в полном диапазоне скоростей или круиз-контролем (при наличии)**

Даже при переключении на спортивный режим во время движения в режиме D с целью включения торможения двигателем оно не будет активировано, поскольку динамический радарный круиз-контроль в полном диапазоне скоростей или круиз-контроль не будет отключен. (→стр. 278)

■ **Если на многофункциональном дисплее отображается сообщение “Высокая тем-пература трансмис. масла. Оста-новитесь в безоп. месте. См. рук-во.”**

Обязательно переключите трансмиссию обратно в режим D и снизьте скорость, отпустив педаль акселератора.

Остановите автомобиль в безопасном месте, переведите рычаг управления трансмиссией в положение P и позвольте двигателю поработать на холостом ходу до исчезновения предупреждающего сообщения.

После исчезновения предупреждающего сообщения автомобиль вновь может двигаться.

Если через некоторое время предупреждающее сообщение не исчезнет, для осмотра автомобиля обратитесь к любому авторизованному ритейлеру Toyota, в авторизованную ремонтную мастерскую Toyota или в надежную ремонтную мастерскую.

■ **Предотвращение резкого начала движения (Drive-Start Control, предотвращение непреднамеренного начала движения)**

→стр. 159

■ **G AI-SHIFT**

Функция G AI-SHIFT автоматически

включает подходящую передачу для спортивной манеры вождения в соответствии с действиями водителя и условиями движения. Функция G AI-SHIFT автоматически включается при установке рычага управления трансмиссией в положение D и выборе спортивного режима движения. (При выборе обычного режима или переводе рычага управления трансмиссией в положение M эта функция отменяется.)



**ПРЕДУПРЕЖДЕНИЕ**

■ **При движении по скользкой дороге**

Не используйте резкий разгон или резкое переключение передач. Резкое изменение оборотов двигателя при торможении двигателем может вызвать занос автомобиля и привести к аварии.

**Перемещение рычага управления трансмиссией**

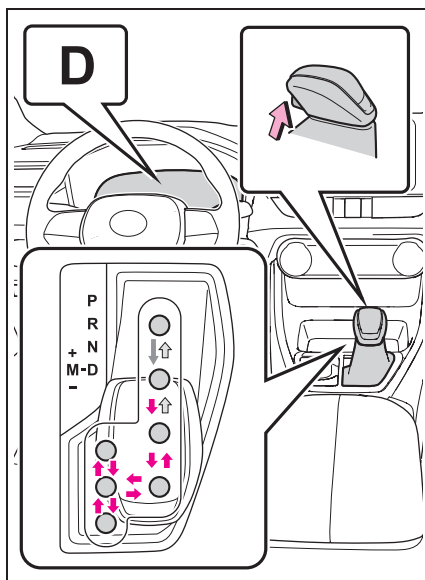

Когда переключатель



двигателя находится в положении ON и педаль тормоза нажата\*, перемещайте рычаг управления трансмиссией, нажимая кнопку разблокировки переключения на ручке переключения.



Перемещайте рычаг

управления трансмиссией, нажимая кнопку разблокировки переключения на ручке переключения.



Перемещайте рычаг

управления трансмиссией обычным образом.

Перед перемещением рычага управления трансмиссией между положениями P и D убедитесь в том, что автомобиль неподвижен.

\*: Для вывода коробки передач автомобиля из положения P необходимо нажать педаль тормоза до нажатия кнопки разблокировки переключения. Если сначала нажать кнопку разблокировки переключения, блокировка переключения не снимается.

### ■ Система блокировки переключения передач

Система блокировки переключения передач служит для предотвращения случайной работы рычага управления трансмиссией при запуске двигателя.

Рычаг управления трансмиссией можно вывести из положения P только тогда, когда переключатель двигателя находится в положении ON и нажаты педаль тормоза и кнопка разблокировки переключения.

### ■ Если рычаг управления трансмиссией не удается вывести из положения P

Сначала проверьте, выжата ли педаль

тормоза.

Если не удастся переместить рычаг управления трансмиссией даже при нажатых педали тормоза и кнопке разблокировки переключения, возможна неисправность системы блокировки переключения передач. Немедленно обратитесь для осмотра автомобиля к любому авторизованному ритейлеру Toyota или в авторизованную ремонтную мастерскую Toyota либо в надежную ремонтную мастерскую.

В качестве чрезвычайной меры можно использовать следующие действия, чтобы получить возможность переключения рычага управления трансмиссией.

Отключение блокировки переключения передач:

- 1 Потяните переключатель стояночного тормоза, чтобы убедиться в том, что автомобиль поставлен на стояночный тормоз. (→стр. 197)
- 2 Переведите переключатель двигателя в положение OFF.
- 3 Нажмите педаль тормоза.
- 4 Приподнимите крышку с помощью отвертки с плоским жалом или подобного инструмента. Для того чтобы не повредить крышку, оберните жало отвертки тканью.

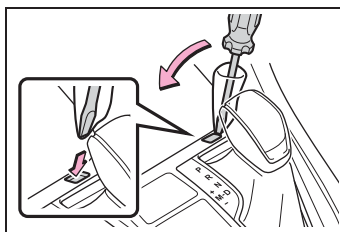

- 5 Нажав и удерживая нажатой кнопку отмены блокировки переключения передач, нажмите кнопку фиксатора на рычаге управления трансмиссией. Рычаг управления трансмиссией можно перемещать, когда нажаты обе кнопки.

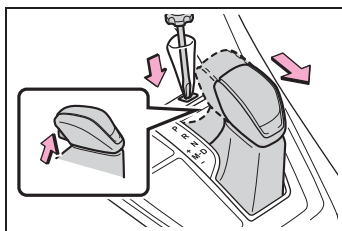

### ПРЕДУПРЕЖДЕНИЕ

#### ■ Во избежание аварии при отключении блокировки переключения передач

Перед нажатием кнопки отмены блокировки переключения передач обязательно включите стояночный тормоз и нажмите педаль тормоза.

Если во время нажатия кнопки отмены блокировки переключения передач вместо педали тормоза случайно нажата педаль акселератора и рычаг управления трансмиссией выведен из положения Р, автомобиль может внезапно начать двигаться, что может привести к аварии и, как следствие, к серьезным травмам или к смертельному исходу.

### Выбор режима движения и режима движения по снегу (при наличии)

→стр. 278, 284

### Переключение ступеней трансмиссии в режиме М

Для переключения в 10-скоростной спортивный последовательный shiftmatic-режим переместите рычаг управления трансмиссией в положение М. Затем ступени трансмиссии можно переключать с помощью рычага управления трансмиссией, что позволяет двигаться на выбранной ступени.

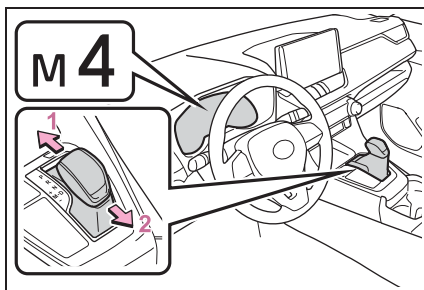

- 1 Переключение на более высокую передачу
- 2 Переключение на более низкую передачу

При каждом перемещении рычага управления трансмиссией производится переключение на одну передачу.

На приборах отображается выбранная ступень трансмиссии, от М1 до М10.

Однако даже когда рычаг управления трансмиссией находится в положении М, передачи будут автоматически переключаться, если обороты двигателя становятся слишком высокими или низкими.

#### ■ Функции диапазонов переключения передач

- Можно выбрать один из 10 уровней усилия ускорения или торможения двигателем.
  - Более низкая передача обеспечивает более эффективное усилие ускорения или торможение двигателем, чем более высокая передача; при этом также возрастает число оборотов двигателя.
- #### ■ Автоматический выбор передачи, когда автомобиль остановлен после движения с рычагом управления трансмиссией в положении М

- При остановке автомобиля трансмиссия автоматически перейдет на 1 передачу.
- 1 выбирается автоматически, когда автомобиль опять начинает двигаться вперед.

- При остановке автомобиля выбирается 1.

#### ■ Предупреждающий звуковой сигнал ограничения переключения на пониженную передачу

В целях повышения безопасности движения и улучшения характеристик управляемости иногда переключение на более низкую передачу может быть запрещено. В некоторых обстоятельствах переключение на более низкую передачу невозможно даже при изменении положения рычага управления трансмиссией. (Предупреждающий звуковой сигнал подается два раза.)

#### ■ Если индикатор “М” не включается или индикатор “D” горит даже после перевода рычага управления трансмиссией в положение М

Это может указывать на неисправность в системе трансмиссии. Немедленно обратитесь для осмотра автомобиля к любому авторизованному ритейлеру Toyota или в авторизованную ремонтную мастерскую Toyota либо в надежную ремонтную мастерскую.

(В таком случае трансмиссия работает так, как если бы рычаг управления трансмиссией находился в положении D.)

## Механическая коробка передач\*

\*: При наличии

## Инструкции по использованию

### ■ Перемещение рычага управления трансмиссией

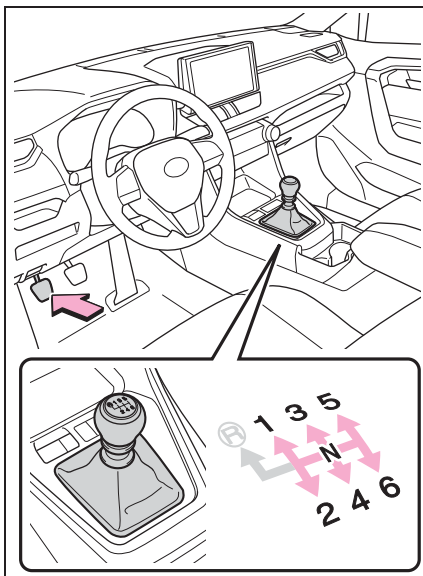

- 1 Сильно нажмите педаль сцепления.
- 2 Переместите рычаг управления трансмиссией в положение требуемой передачи.

Обязательно переключайте передачи последовательно.

- 3 Постепенно отпустите педаль сцепления.

### ■ Перевод рычага управления трансмиссией в положение R

Поднимите кольцо и, удерживая его поднятым, переместите рычаг

переключения передач в положение R.

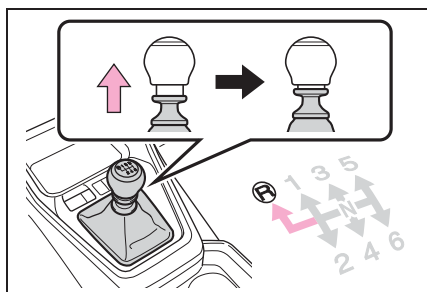

### ■ Максимально допустимая скорость при переключении на более низкие передачи

Соблюдайте следующие правила переключения на более низкую передачу во избежание работы двигателя на повышенных оборотах.

► Автомобили с шинами 225/65R17

Положение рычага управления трансмиссией	Максимальная скорость
1	52 км/ч
2	100 км/ч
3	150 км/ч

► Автомобили с шинами 225/60R18

Положение рычага управления трансмиссией	Максимальная скорость
1	53 км/ч
2	101 км/ч
3	152 км/ч

► Автомобили с шинами 235/55R19

Положение рычага управления трансмиссией	Максимальная скорость
1	54 км/ч
2	103 км/ч
3	155 км/ч

### ⚠ ВНИМАНИЕ

#### ■ Во избежание повреждения автомобиля

При переключении передач соблюдайте следующие меры предосторожности. Несоблюдение этих мер может привести к повреждению двигателя, механической коробки передач и/или сцепления.

- Устанавливая рычаг управления трансмиссией в положение R, обязательно выжимайте сцепление.

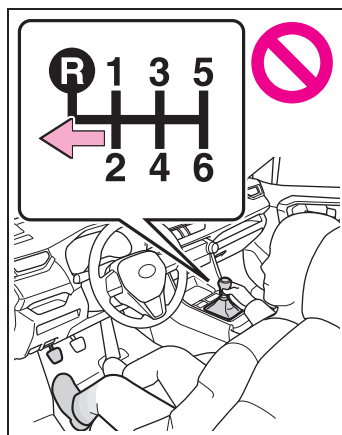

- Не поднимайте круглую секцию, кроме как для перевода рычага в положение R.
- Переводите рычаг управления трансмиссией в положение R, только когда автомобиль находится в неподвижном состоянии.

**ВНИМАНИЕ**

- Не кладите руку на рычаг управления трансмиссией и не держите рычаг, когда вы не переключаете передачу.
- Чтобы не превысить обороты двигателя сверх допустимых, обязательно переключайте передачи только последовательно.
- Не отпускайте педаль сцепления слишком резко.

### iMT (интеллектуальная механическая коробка передач)

Режим iMT оптимально контролирует обороты двигателя в соответствии с тем, как водитель использует педаль сцепления и рычаг управления трансмиссией, помогая водителю плавнее переключать передачи. Кроме того, при нажатии педали сцепления режим iMT помогает уменьшить ударные нагрузки при переключении, упрощая переключение передач во время движения по извилистой дороге или на подъеме.

Нажмите переключатель "iMT".

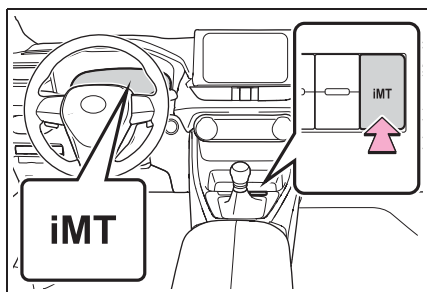

Загорится зеленый индикатор "iMT". Для отмены iMT нажмите этот переключатель еще раз.

### ■ При изменении режима движения

В следующих ситуациях режим iMT работает, даже если не нажат переключатель "iMT".

- Когда установлен спортивный режим движения (→стр. 278)
- Модели с полным приводом: если для системы Multi-terrain Select выбран режим Mud & Sand (Грязь и песок) или Rock & Dirt (Камни и грязь). (→стр. 280)

Для отмены режима iMT нажмите переключатель "iMT".

### ■ Режим iMT может не работать в следующих случаях

В указанных ниже случаях iMT может не работать.

Однако это не является признаком неисправности.

- Педаль сцепления не выжата полностью.
- Педаль сцепления выжата не полностью, например если нога не убрана с педали сцепления\*.
- Переключение выполняется после свободного качения автомобиля с рычагом управления трансмиссией в положении N.
- Рычаг управления трансмиссией не используется в течение длительного времени после нажатия педали сцепления.

\*: Если после перемещения рычага управления трансмиссией нога не будет полностью снята с педали сцепления, система iMT может не работать и обороты двигателя могут не быть оптимальными для переключения на следующую передачу. Чтобы включить режим iMT, полностью отпустите педаль сцепления, затем снова нажмите ее до перемещения рычага управления трансмиссией.

■ Если индикатор “iMT” горит желтым цветом

Система iMT может быть временно недоступна или неисправна. Для осмотра автомобиля обращайтесь к любому авторизованному ритейлеру Toyota или в авторизованную ремонтную мастерскую Toyota либо в надежную ремонтную мастерскую.



**ПРЕДУПРЕЖДЕНИЕ**

■ Ограничения на использование iMT

iMT не является системой, защищающей от ошибок при управлении трансмиссией и от превышения оборотов двигателя.

В зависимости от ситуации iMT может работать неправильно и положение трансмиссии может меняться не плавно. Нельзя слишком полагаться на iMT — это может привести к аварии.

**Выбор режима движения и режима движения по снегу (при наличии)**

→стр. 278, 284

**Рычаг указателей поворота**

**Инструкции по использованию**

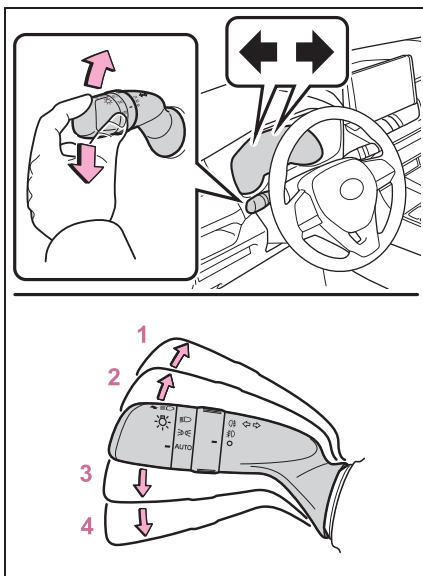

- 1 Правый поворот
- 2 Смена полосы движения вправо (переместите рычаг на часть хода и отпустите его)
- 3 Смена полосы движения влево (переместите рычаг на часть хода и отпустите его)
- 4 Левый поворот

Указатели правого поворота мигают 3 раза.

Указатели левого поворота мигают 3 раза.

■ Указатели поворота могут использоваться, когда

Переключатель двигателя находится в положении ON.

- Если индикатор мигает быстрее, чем обычно

Проверьте, не перегорела ли лампа в передних или задних указателях поворота.

- Если сигналы поворота перестают мигать до того, как будет произведена смена полосы движения

Снова переместите рычаг.

- Чтобы прекратить мигание сигналов поворота при перестроении

Нажмите рычаг в противоположном направлении.

## Стояночный тормоз

Стояночный тормоз может включаться и выключаться автоматически или вручную. В автоматическом режиме постановка на стояночный тормоз и снятие со стояночного тормоза производится автоматически в зависимости от положения рычага управления трансмиссией. Кроме того, в автоматическом режиме автомобиль можно поставить на стояночный тормоз и снять со стояночного тормоза вручную.

## Инструкции по использованию

- Использование ручного режима

Стояночный тормоз может включаться и выключаться вручную.

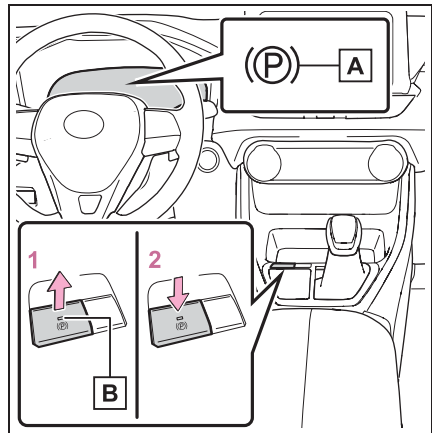

**A** Индикатор стояночного тормоза

**B** Индикатор переключателя стояночного тормоза

1 Потяните переключатель для включения стояночного тормоза.

Включаются индикатор стояночного тормоза и индикатор переключателя стояночного тормоза.

В случае непредвиденной ситуации и необходимости включения стояночного тормоза во время движения нажмите и удерживайте нажатом переключатель стояночного тормоза.

2 Нажмите переключатель для снятия со стояночного тормоза.

- Нажмите переключатель стояночного тормоза при нажатой педали тормоза.
- Функция автоматического снятия со стояночного тормоза (→стр. 199)

Убедитесь в том, что индикатор стояночного тормоза и индикатор переключателя стояночного тормоза погасли.

Если горит индикатор стояночного тормоза и мигает индикатор переключателя стояночного тормоза, вновь нажмите переключатель. (→стр. 420)

### ■ Включение автоматического режима

Когда автомобиль остановлен, потяните переключатель стояночного тормоза и удерживайте его, пока не услышите звуковой сигнал, а на многофункциональном дисплее не появится сообщение **A**

(автомобили с автоматической трансмиссией или бесступенчатой трансмиссией Multidrive) или пока не выключится индикатор Auto EPB OFF

**B** (автомобили с ручной трансмиссией).

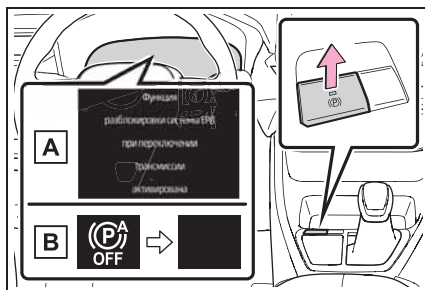

Когда включен автоматический режим, стояночный тормоз работает следующим образом.

- ▶ Автомобили с автоматической трансмиссией или бесступенчатой трансмиссией Multidrive
- Когда рычаг управления трансмиссией выводится из положения P, автомобиль снимается со стояночного тормоза и индикатор стояночного тормоза и индикатор переключателя стояночного тормоза гаснут.
- Когда рычаг управления трансмиссией переводится в положение P, автомобиль устанавливается на стояночный тормоз и загораются индикатор стояночного тормоза и индикатор переключателя стояночного тормоза.

Перемещайте рычаг управления трансмиссией, когда автомобиль остановлен и нажата педаль тормоза.

- ▶ Автомобили с механической коробкой передач

Когда двигатель выключен, включается стояночный тормоз и загораются индикатор стояночного тормоза и индикатор переключателя стояночного тормоза.



### ■ Выключение автоматического режима

При остановленном автомобиле и нажатой педали тормоза нажмите и удерживайте переключатель стояночного тормоза, пока не будет подан звуковой сигнал и на многофункциональном дисплее не

отобразится сообщение **A**

(автомобили с автоматической трансмиссией или трансмиссией Multidrive) или не выключится

индикатор EPB OFF **B** (автомобили с ручной трансмиссией).

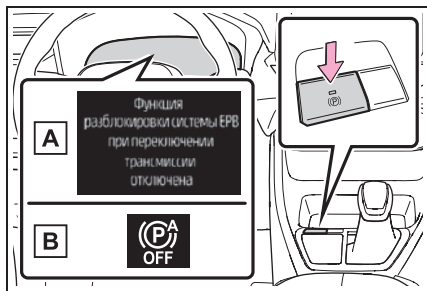

### ■ Управление стояночным тормозом

- Если переключатель двигателя не находится в режиме ON, автомобиль невозможно снять со стояночного тормоза с помощью переключателя стояночного тормоза.
- Если переключатель двигателя не находится в режиме ON, автоматический режим (автоматическая постановка на стояночный тормоз и снятие со стояночного тормоза) недоступен.

### ■ Функция автоматического снятия со стояночного тормоза

Стояночный тормоз автоматически отпускается при медленном нажатии педали акселератора в следующих условиях:

- Дверь водителя закрыта.
- Водитель пристегнул ремень безопасности.

- Рычаг управления трансмиссией находится в положении движения вперед или назад.
- Индикатор неисправности или контрольная лампа тормозной системы не горит

Если функция автоматического отключения не сработала, снимите автомобиль со стояночного тормоза вручную.

### ■ Если на многофункциональном дисплее отображается сообщение “Стояночный тормоз временно недоступен”

В случае многократного переключения стояночного тормоза в течение короткого периода времени система может ограничить работу, чтобы предотвратить перегрев. В таком случае воздержитесь от использования стояночного тормоза. Обычная работа возобновится приблизительно через 1 минуту.

### ■ Если на многофункциональном дисплее отображается сообщение “Стояночный тормоз недоступен”

Нажмите переключатель стояночного тормоза. Если сообщение не исчезает после нескольких нажатий на переключатель, возможна неисправность в системе. Для осмотра автомобиля обращайтесь к любому авторизованному ритейлеру Toyota или в авторизованную ремонтную мастерскую Toyota либо в надежную ремонтную мастерскую.

### ■ Звук работы стояночного тормоза

При срабатывании стояночного тормоза может быть слышен звук работы электродвигателя (жужжание). Это не является признаком неисправности.

### ■ Индикатор стояночного тормоза

- В зависимости от положения/режима переключения двигателя индикатор стояночного тормоза загорится и будет гореть так, как описано ниже.  
ВКЛ.: горит до снятия со стояночного тормоза.  
Не в положении ON: горит приблизительно 15 секунд.

- Когда переключатель двигателя выключается при установленном стояночном тормозе, индикатор стояночного тормоза продолжает гореть приблизительно 15 секунд. Это не является признаком неисправности.

#### ■ При неисправности переключателя стояночного тормоза

Автоматический режим (автоматическая постановка на стояночный тормоз и снятие со стояночного тормоза) включится автоматически.

#### ■ Парковка автомобиля

→стр. 157

#### ■ Предупреждающий сигнал включения стояночного тормоза

Если автомобиль движется с включенным ручным тормозом, подается звуковой сигнал. На многофункциональном дисплее отображается сообщение “Включен стояночный тормоз” (когда скорость автомобиля достигла 5 км/ч).

#### ■ Если загорается контрольная лампа тормозной системы

→стр. 413

#### ■ Использование в зимнее время

→стр. 297



#### ВНИМАНИЕ

##### ■ При парковке автомобиля

Перед тем как покинуть автомобиль, переведите рычаг трансмиссии в положение Р, поставьте его на стояночный тормоз и убедитесь в том, что автомобиль стоит неподвижно.

##### ■ В случае неисправностей системы

Остановите автомобиль в безопасном месте и проверьте предупреждающие сообщения.

##### ■ Если невозможно снять автомобиль со стояночного тормоза из-за неисправности

Движение на автомобиле при включенном стояночном тормозе приведет к перегреву деталей тормозной системы, что может отрицательно повлиять на эффективность торможения и увеличить износ тормозов. В этом случае немедленно обратитесь для осмотра автомобиля к любому авторизованному ритейлеру Toyota или в авторизованную ремонтную мастерскую Toyota либо в любую другую надежную ремонтную мастерскую.



#### ПРЕДУПРЕЖДЕНИЕ

##### ■ При парковке автомобиля

Не оставляйте детей одних в автомобиле. Ребенок может случайно отключить стояночный тормоз, в результате чего возникнет опасность движения автомобиля, что может привести к аварии и в результате — к тяжелым травмам или смертельному исходу.

##### ■ Переключатель стояночного тормоза

Не размещайте никакие предметы рядом с переключателем стояночного тормоза. Предметы могут нажать на переключатель и вызвать неожиданное срабатывание стояночного тормоза.

## Автоматическая система удержания тормоза

**Автоматическая система удержания тормоза обеспечивает торможение, когда рычаг управления трансмиссией находится в положении движения вперед или N, система включена, а педаль тормоза нажата. Система отключает торможение при нажатии педали акселератора, когда рычаг управления трансмиссией находится в положении движения вперед, с целью более плавного старта.**

### Включение системы

Для включения системы удержания тормоза нажмите на переключатель. Загорается индикатор состояния ожидания автоматической системы удержания тормоза (зеленый) **A**. Пока система держит тормоза включенными, горит индикатор работы системы удержания тормоза (желтый) **B**.

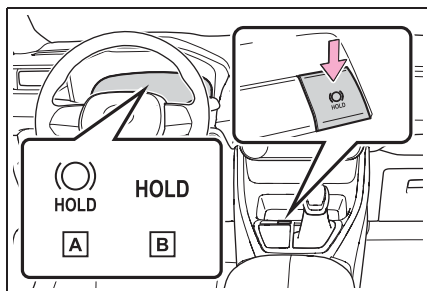

### Условия работы автоматической системы удержания тормоза

Автоматическую систему удержания тормоза невозможно включить в следующих условиях:

- Не закрыта дверь водителя.
- Водитель не пристегнул ремень безопасности.

При обнаружении какого-либо из указанных выше условий при включенной автоматической системе удержания тормоза система будет отключена, а индикатор состояния ожидания автоматической системы удержания тормоза погаснет. Кроме того, при обнаружении какого-либо из этих условий во время работы автоматической системы удержания тормоза подается предупреждающий звуковой сигнал и на многофункциональном дисплее отобразится предупреждение. В этом случае стояночный тормоз будет включен автоматически.

### Функция удержания тормоза

- Если педаль тормоза отпустить приблизительно на 3 минуты после включения автоматической системы удержания тормоза, стояночный тормоз включится автоматически. В этом случае подается предупреждающий сигнал и на многофункциональном дисплее высвечивается предупреждение.
- Для отключения системы во время применения торможения выжмите до упора педаль тормоза и повторно нажмите кнопку.
- Функция удержания тормоза может не удержать автомобиль на крутом склоне. В этой ситуации водителю может потребоваться применить тормоза. В этом случае будет подан звуковой сигнал и на многофункциональном дисплее отобразится информация о такой необходимости. Если на многофункциональном дисплее отображается предупреждающее сообщение, прочитайте его и следуйте приведенным в нем указаниям.

■ **Если стояночный тормоз включен автоматически во время работы автоматической системы удержания тормоза**

Для отключения стояночного тормоза выполните любое из следующих действий:

- Нажмите педаль акселератора. (Стояночный тормоз не выключается автоматически, если не пристегнут ремень безопасности.)
- Используйте переключатель стояночного тормоза при нажатой педали тормоза.

Убедитесь в том, что индикатор стояночного тормоза погас. (→стр. 197)

■ **Когда требуется проверка у авторизованного дилера Toyota, в авторизованной ремонтной мастерской Toyota или в любой другой надежной ремонтной мастерской**

Если выполняются условия работы системы удержания тормоза, но при нажатии переключателя автоматической системы удержания тормоза индикатор ожидания системы удержания тормоза (зеленый) не загорается, система может быть неисправна. Для осмотра автомобиля обращайтесь к любому авторизованному ритейлеру Toyota или в авторизованную ремонтную мастерскую Toyota либо в надежную ремонтную мастерскую.

■ **Если на многофункциональном дисплее отображается сообщение “Ошиб. BrakeHold Для деактив. нажм.пед. тормоза. Обр. к дилеру.” или “Неисправность функции BrakeHold. Обратитесь к дилеру.”**

Система может быть неисправна. Для осмотра автомобиля обращайтесь к любому авторизованному ритейлеру Toyota или в авторизованную ремонтную мастерскую Toyota либо в надежную ремонтную мастерскую.

■ **Предупреждающие сообщения и звуковые сигналы**

Предупреждающие сообщения и звуковые сигналы используются для индикации

неполадки системы или предупреждения водителя о необходимости соблюдения осторожности при вождении. Если на многофункциональном дисплее отображается предупреждающее сообщение, прочитайте его и следуйте приведенным в нем указаниям.

■ **Если индикатор системы удержания тормоза мигает**

→стр. 420



**ПРЕДУПРЕЖДЕНИЕ**

■ **Когда автомобиль находится на крутом склоне**

При использовании автоматической системы удержания тормоза на крутом склоне проявляйте осторожность. Функция удержания тормоза может не удержать автомобиль в такой ситуации.

■ **При остановке на скользкой дороге**

Система не может остановить автомобиль, когда превышена сила сцепления шин. Не используйте систему при остановке на скользкой дороге.

**ВНИМАНИЕ****■ При парковке автомобиля**

Автоматическая система удержания тормоза не предназначена для использования при парковке автомобиля на длительный период времени. Перевод переключателя двигателя в состояние выключения во время применения автоматической системы удержания тормоза может привести к отключению тормозов, что вызовет движение автомобиля. Перед использованием переключателя двигателя нажмите педаль тормоза, переведите рычаг управления трансмиссией в положение P (автомобили с автоматической трансмиссией или бесступенчатой трансмиссией Multidrive) или в положение N (автомобили с ручной трансмиссией) и включите стояночный тормоз.



## Переключатель света фар

Фарами можно управлять в ручном или автоматическом режиме.

## Включение фар

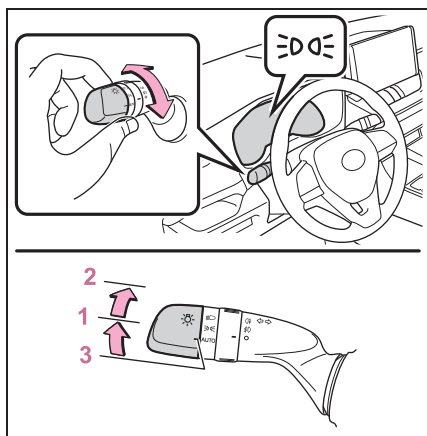
Переключатель  включает световые приборы следующим образом:



- 1  Включение передних габаритных и задних фонарей, фонарей освещения номерного знака и подсветки панели приборов.
- 2  Включение фар и всех вышеупомянутых световых приборов.
- 3  Авто Автоматическое включение и выключение фар, дневных ходовых огней (→стр. 204) и всех вышеупомянутых световых приборов.

■ Режим AUTO можно использовать, когда

Переключатель двигателя находится в положении ON.

■ Система дневных ходовых огней

Для того чтобы автомобиль был более заметен для других водителей в дневное время суток, при запуске двигателя и снятии с ручного тормоза, когда переключатель света фар находится в



положении AUTO, автоматически включаются дневные ходовые огни. (Горят ярче, чем передние габаритные фонари.) Дневные ходовые огни не предназначены для использования в ночное время.

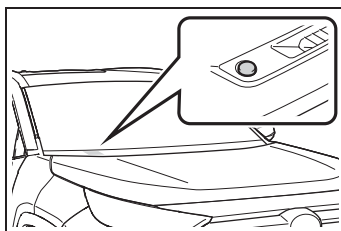

■ Датчик управления фарами

Датчик не будет работать надлежащим образом, если он закрыт каким-либо предметом или на ветровое стекло наклеена какая-либо этикетка, препятствующая работе датчика. Это мешает датчику контролировать уровень освещенности и может привести к сбоям в работе системы автоматического управления фарами.



■ Система автоматического выключения света

- Если переключатель освещения находится в положении  или : фары и противотуманные фары отключаются после перевода переключателя двигателя в положение ACC или OFF.
- Если переключатель освещения находится в положении AUTO: при установке переключателя двигателя в режим ACC или OFF фары и все

световые приборы выключаются. Чтобы снова включить освещение, переведите переключатель двигателя в положение ON или однократно переведите переключатель освещения в положение AUTO, а затем верните его в положение  или .

#### ■ Звуковой сигнал напоминания о включенных фарах

- ▶ Автомобили без интеллектуальной системы входа и запуска

Сигнал звучит в том случае, если при включенном освещении переключатель двигателя переводится в положение ACC или OFF, извлекается ключ и открывается дверь водителя.

- ▶ Автомобили с интеллектуальной системой входа и запуска

Сигнал звучит в том случае, если при включенном освещении переключатель двигателя переводится в положение ACC или OFF и при этом открывается дверь водителя.

#### ■ Система автоматической коррекции наклона света фар

Наклон света фар автоматически корректируется в соответствии с числом пассажиров и условиями загрузки автомобиля, чтобы фары не ослепляли водителей встречного транспорта.

#### ■ Функция экономии энергии аккумуляторной батареи

Во избежание разрядки аккумуляторной батареи если переключатель освещения

находится в положении , а переключатель двигателя переведен в положение OFF, включится функция экономии энергии аккумуляторной батареи и приблизительно через 20 минут автоматически погасит все световые приборы.

При выполнении любого из следующих условий функция экономии энергии аккумуляторной батареи отключается, а

потом вновь активируется. Все световые приборы отключаются автоматически через 20 минут после повторной активации функции экономии энергии аккумуляторной батареи:

- При работе переключателя света фар
- При открывании или закрывании двери

#### ■ Если на многофункциональном дисплее отображается сообщение “Неисправность системы управл. фарами. Обратитесь к дилеру.”

Система может быть неисправна. Для осмотра автомобиля обращайтесь к любому авторизованному ритейлеру Toyota или в авторизованную ремонтную мастерскую Toyota либо в надежную ремонтную мастерскую.

#### ■ Персональная настройка

Можно изменять настройки (например, чувствительность датчика освещенности). (Персонально настраиваемые функции: →стр. 472)



#### ВНИМАНИЕ

#### ■ Во избежание разрядки аккумуляторной батареи

Когда двигатель выключен, не оставляйте световые приборы включенными дольше, чем это действительно необходимо.

#### Включение фар дальнего света

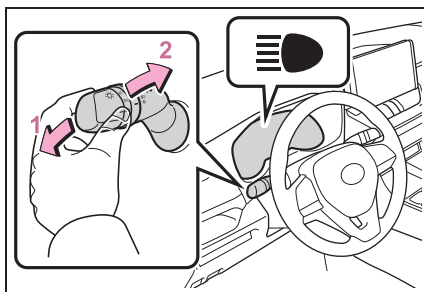

- 1 Чтобы перейти на дальний свет при включенном ближнем свете,

переведите рычаг в направлении от себя.

Для выключения дальнего света переведите рычаг в среднее положение в направлении к себе.

- 2** Чтобы подать сигнал кратковременным включением дальнего света, потяните рычаг на себя и отпустите его.

Сигнализировать дальним светом фар можно как при включенных, так и при выключенных фарах.

### Система “проводи меня домой”

Эта система позволяет на 30 секунд включить фары и передние габаритные огни, когда переключатель двигателя установлен в положение OFF.

После того как переключатель двигателя выключен (OFF), а переключатель световых сигналов находится в положении AUTO, потяните рычаг на себя и отпустите его.

Чтобы выключить световые приборы, потяните рычаг на себя и отпустите его.

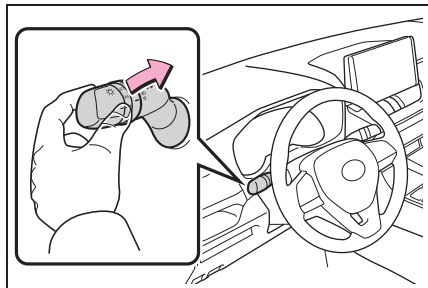

### AHB (Automatic High Beam, Автоматический дальний свет фар)\*

\*: При наличии

Расположенная в автомобиле камера-датчик используется системой автоматического дальнего света фар для оценки яркости уличного освещения, света от движущихся впереди автомобилей и т.п., чтобы автоматически требуемым образом включать и выключать дальний свет фар.

### ⚠ ПРЕДУПРЕЖДЕНИЕ

#### ■ Ограничения системы автоматического дальнего света фар

Не полагайтесь полностью на систему автоматического дальнего света фар. Всегда соблюдайте меры безопасности при вождении, следя за окружающей обстановкой, и при необходимости включайте или выключайте дальний свет фар вручную.

#### ■ Для предотвращения неправильной работы системы автоматического дальнего света фар

Не перегружайте автомобиль.



### Включение системы автоматического дальнего света фар

- 1 Нажмите переключатель автоматического дальнего света фар.

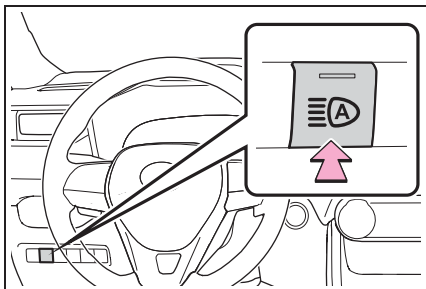

- 2 Нажмите рычаг от себя, когда переключатель света фар установлен в положение AUTO или



Во время работы системы горит индикатор автоматического дальнего света фар.

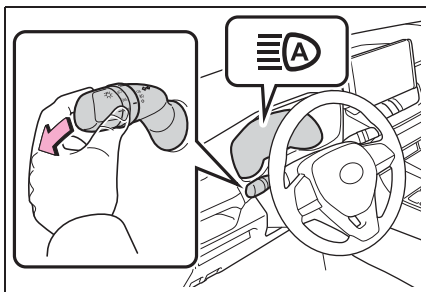

#### ■ Условия автоматического включения или выключения дальнего света фар

- При выполнении всех перечисленных ниже условий включается дальний свет фар (приблизительно через 1 секунду):
  - Автомобиль движется со скоростью выше 40 км/ч\* или быстрее.
  - Область перед автомобилем не освещена.

- Впереди нет автомобилей с включенными фарами или задними габаритными фонарями.
  - Впереди на дороге мало уличных фонарей.
  - При выполнении любого из перечисленных ниже условий дальний свет фар автоматически выключается:
    - Скорость автомобиля становится ниже 30 км/ч\*.
    - Область перед автомобилем освещена.
    - У движущихся впереди автомобилей включены фары или задние габаритные фонари.
    - Впереди на дороге много уличных фонарей.
- \*: Скорость автомобиля, на которой автоматически включается или выключается дальний свет фар, может изменяться в зависимости от страны, для которой сертифицирован автомобиль.

#### ■ Информация о возможностях обнаружения камерой-датчиком

- Дальний свет фар может не включиться автоматически в следующих ситуациях:
  - Когда встречные автомобили неожиданно появляются из-за поворота
  - Когда перед автомобилем встраивается другой автомобиль
  - Когда движущиеся впереди автомобили скрыты из виду из-за повторяющихся поворотов, дорожных разделителей или деревьев, растущих вдоль дороги
  - Когда движущиеся впереди автомобили появляются с дальней полосы на широкой дороге
  - Когда на движущихся впереди автомобилях не включены световые приборы
- Дальний свет фар может выключиться при обнаружении движущегося впереди автомобиля с включенными противотуманными фарами, но выключенными обычными фарами.
- Огни домов, уличное освещение, сигналы светофоров и освещенные рекламные щиты или знаки могут

служить причиной переключения дальнего света фар на ближний свет или того, что остается включенным ближний свет фар.

- Перечисленные ниже факторы могут влиять на время, необходимое для включения или выключения дальнего света фар:
  - Яркость фар, противотуманных фар/задних противотуманных фонарей и задних габаритных фонарей движущихся впереди автомобилей
  - Движение и направление движения следующих впереди автомобилей
  - У движущегося впереди автомобиля фонари горят только с одной стороны
  - Впереди движется двухколесное транспортное средство
  - Состояние дороги (разница в уровне, повороты, состояние дорожного покрытия и т.п.)
  - Количество пассажиров и вес багажа
- Дальний свет фар может включиться или выключиться неожиданно для водителя.
- Велосипеды или подобные объекты могут быть не обнаружены.
- В указанных ниже ситуациях система может оказаться не в состоянии правильно определить уровень яркости окружающей обстановки. Это может привести к тому, что ближний свет фар останется включенным или дальний свет фар причинит неудобства пешеходам, движущимся впереди автомобилям, и другим участникам движения. В этих случаях вручную переключайте ближний и дальний свет фар.
  - В плохую погоду (дождь, снег, туман, песчаные бури и т. д.)
  - Ветровое стекло запотело, на нем имеется иней, лед, грязь и т. п.
  - Ветровое стекло треснуло или повреждено
  - Камера-датчик деформирована или загрязнена
  - Если температура камеры-датчика слишком высока
  - Уровень окружающей освещенности равен уровню освещенности от фар,

задних габаритных фонарей или противотуманных фар/задних противотуманных фонарей

- Если фары или габаритные фонари движущихся впереди автомобилей выключены, загрязнены, изменяют цвет или неправильно направлены
- Когда автомобиль обдаёт вода, снег или пыль из-под колес движущегося впереди автомобиля.
- При движении в области с периодической сменой ярких и темных участков
- При частой и многократной езде по дорогам, идущим на подъем или спуск, или дорогам с грубой, ухабистой или неровной поверхностью (например, дороги, мощеные булыжником, с гравийным покрытием и т. п.)
- При частых и многократных поворотах или при движении по извилистой дороге
- При наличии перед автомобилем предмета с высокой отражающей способностью, например дорожного знака или зеркала
- Задняя часть следующей впереди машины сильно отражает свет, например, контейнер на грузовике
- Фары автомобиля повреждены или загрязнены, либо неправильно направлены
- Автомобиль имеет продольный или поперечный наклон из-за прокола шины, буксировки прицепа и т. п.
- Происходит самопроизвольное неоднократное переключение между дальним и ближним светом фар
- Водитель считает, что дальний свет может вызывать проблемы или создавать неудобства для других водителей или находящихся поблизости пешеходов
- Автомобиль используется на территории, на которой автомобили движутся по стороне, противоположной той, для которой автомобиль предназначен, например использование автомобиля с правым рулем на территории для автомобилей с левым рулем, и наоборот
- При проезде через Евротуннель

- Если на многофункциональном дисплее отображается сообщение “Неисправность системы управл. фарами. Обратитесь к дилеру.”

Система может быть неисправна. Для осмотра автомобиля обращайтесь к любому авторизованному ритейлеру Toyota или в авторизованную ремонтную мастерскую Toyota либо в надежную ремонтную мастерскую.

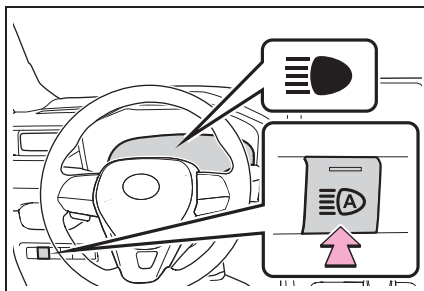

### Включение/выключение дальнего света фар вручную

- Переключение на ближний свет фар

Потяните рычаг в исходное положение.

Индикатор автоматического дальнего света фар погаснет.

Переведите рычаг в направлении от себя для повторной активации системы автоматического дальнего света фар.

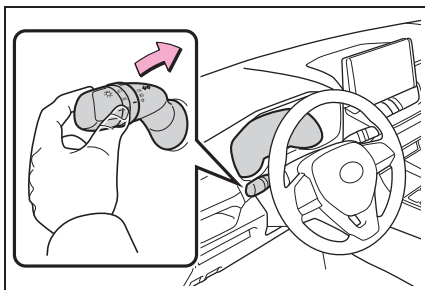

- Переключение на дальний свет фар

Нажмите переключатель автоматического дальнего света фар.

Индикатор автоматического дальнего света фар погаснет, а индикатор дальнего света фар загорится.

Нажмите переключатель для повторной активации системы автоматического дальнего света фар.

### Переключатель противотуманных фар/ заднего противотуманного фонаря

Противотуманные фары/задние противотуманные фонари обеспечивают улучшенную видимость в затрудненных дорожных условиях, например при движении в дождь или в туман.

#### Порядок действий

- ▶ Переключатель задних противотуманных фонарей

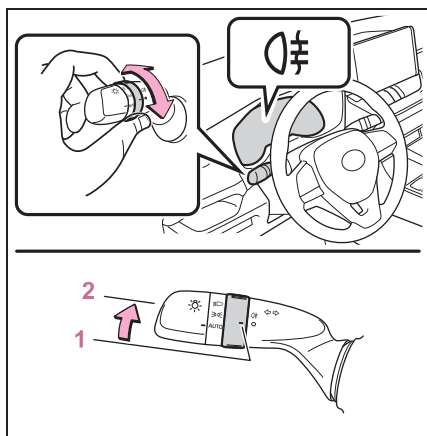

- 1 ○ Выключение заднего противотуманного фонаря
- 2 ☉ Включение заднего противотуманного фонаря

При отпускании кольца переключателя оно возвращается в положение ○ . Повторный поворот кольца переключателя отключает задний

противотуманный фонарь.

- ▶ Переключатель противотуманных фар и задних противотуманных фонарей

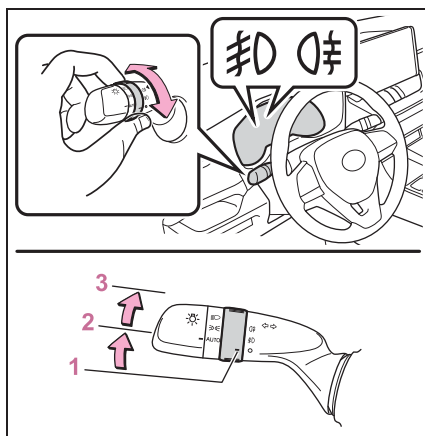

- 1 ○ Выключение противотуманных фар и задних противотуманных фонарей
- 2 ☉ Включение противотуманных фар
- 3 ☉ Включение противотуманных фар и задних противотуманных фонарей

При отпускании кольца переключателя оно возвращается в положение ☉ . Повторный поворот кольца переключателя отключает только задний противотуманный фонарь.

#### ■ Противотуманные фары и задние противотуманные фонари можно использовать, когда

- ▶ Автомобили с переключателем задних противотуманных фонарей  
Включены фары.

- ▶ Автомобили с переключателем противотуманных фар и задних противотуманных фонарей

Противотуманные фары: включены фары или передние габаритные огни.

Задние противотуманные фонари: включены противотуманные фары.

## Очистители и омыватель ветрового стекла

**Можно использовать рычаг для переключения между автоматическим и ручным режимами, либо можно использовать омыватель.**



### ВНИМАНИЕ

#### ■ Когда ветровое стекло сухое

Не используйте стеклоочистители, так как они могут повредить ветровое стекло.

## Использование рычага управления стеклоочистителями

При помощи рычага  управление стеклоочистителями и стеклоомывателем осуществляется следующим образом:

- ▶ Стеклоочистители с функцией прерывистой очистки ветрового стекла

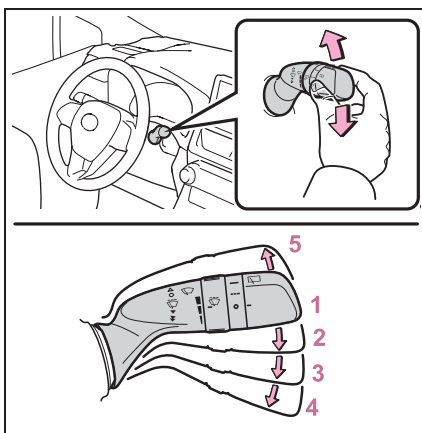

- 1 ○ Выкл.

- 2  Прерывистый режим работы
- 3 ▼ Работа с низкой скоростью
- 4 ▼▼ Работа с высокой скоростью
- 5 △ Разовая очистка

При работе стеклоочистителей в прерывистом режиме работы интервал очистки можно регулировать.

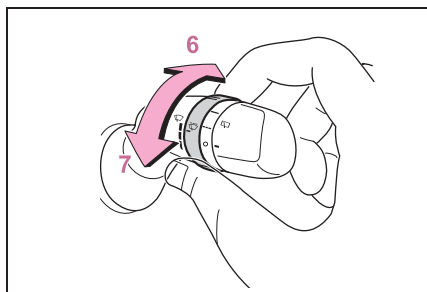

- 6 Увеличивает частоту работы очистителя ветрового стекла в прерывистом режиме
- 7 Уменьшает частоту работы очистителя ветрового стекла в прерывистом режиме

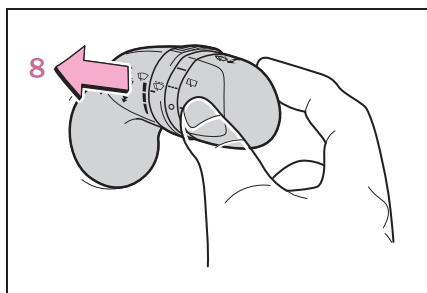

- 8  Совместная работа стеклоомывателя и стеклоочистителя

Управление стеклоочистителями и стеклоомывателем осуществляется при помощи рычага (его следует потянуть).

После разбрызгивания воды стеклоочистители несколько раз срабатывают автоматически.

Когда переключатель двигателя находится в режиме ON и фары включены, при нажатии рычага очистители фар сработают один раз. Затем очистители фар срабатывают на каждом пятом нажатии рычага на себя.

- Стеклоочистители с датчиком дождя

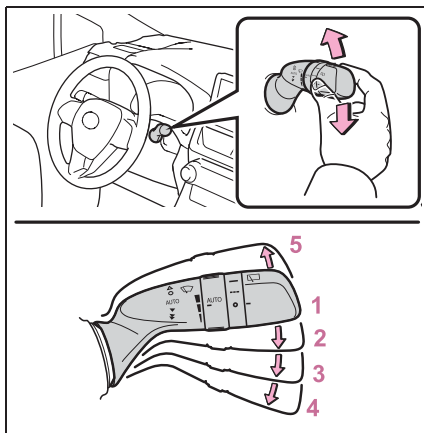

- 1 ○ Выкл.
- 2 AUTO Работа с датчиком дождя
- 3 ▼ Работа с низкой скоростью
- 4 ▼▼ Работа с высокой скоростью
- 5 △ Разовая очистка

При выборе режима "AUTO" стеклоочистители начнут работать автоматически, когда датчик зарегистрирует наличие дождя. Система автоматически регулирует скорость работы стеклоочистителей в соответствии с интенсивностью дождя и скоростью автомобиля.

При выборе режима "AUTO" можно

отрегулировать чувствительность датчика.

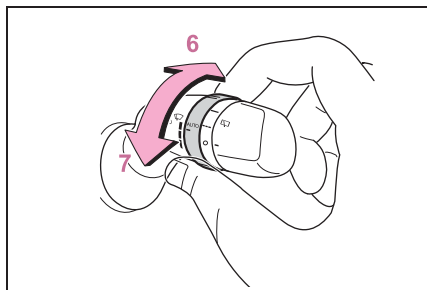

**6** Повышение чувствительности

**7** Понижение чувствительности

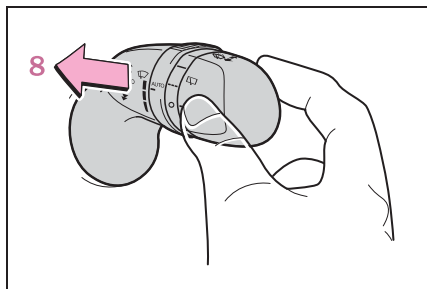

**8**  Совместная работа стеклоомывателя и стеклоочистителя

Управление стеклоочистителями и стеклоомывателем осуществляется при помощи рычага (его следует потянуть).

После разбрызгивания воды стеклоочистители несколько раз срабатывают автоматически.

Когда переключатель двигателя находится в режиме ON и фары включены, при нажатии рычага очистители фар сработают один раз.

Затем очистители фар срабатывают на каждом пятом нажатии рычага на себя.

#### ■ Стеклоочистители и омыватель ветрового стекла можно использовать, когда

Переключатель двигателя находится в положении ON.

#### ■ Датчик дождя (автомобили со стеклоочистителями ветрового стекла с датчиком дождя)

● Датчик дождя оценивает количество капель дождя.

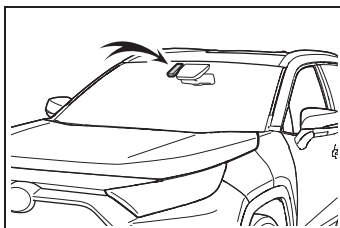

● Если переключатель стеклоочистителя переводится в положение "AUTO", когда переключатель двигателя находится в режиме ON, стеклоочиститель однократно срабатывает, показывая, что режим "AUTO" активирован.

● Если чувствительность стеклоочистителя установлена на более высокий уровень, стеклоочиститель может сработать один раз для указания на изменение чувствительности.

● Если температура датчика дождя составляет 85 °C или выше, либо -15 °C или ниже, автоматическая работа может не выполняться. В этом случае используйте стеклоочистители в любом другом режиме, кроме "AUTO".

#### ■ Если из омывателя ветрового стекла не поступает жидкость

Убедитесь в наличии жидкости в бачке омывателя ветрового стекла и в том, что форсунки омывателя не засорены.

#### ■ Обогреватели форсунок омывателя

Обогреватели форсунок омывателя служат для предотвращения их замерзания и функционируют, когда температура наружного воздуха составляет 5°C и ниже, а переключатель двигателя находится в режиме ON.

**ПРЕДУПРЕЖДЕНИЕ****■ Предупреждение относительно использования стеклоочистителей ветрового стекла в режиме “АУТО” (автомобили со стеклоочистителями ветрового стекла с датчиком дождя)**

В режиме “АУТО” очистители ветрового стекла могут неожиданно начать работать при касании датчика или при вибрации ветрового стекла. Следите за тем, чтобы пальцы или другие части тела не были защемлены очистителями ветрового стекла.

**■ Меры предосторожности, касающиеся использования жидкости для омывателя**

При низких температурах не используйте жидкость для омывателя, пока ветровое стекло не согреется. Жидкость может замерзнуть на ветровом стекле и привести к плохой видимости. Это может привести к аварии и, в результате, к смертельному исходу или тяжелым травмам.

**■ При работе обогревателей форсунок омывателя**

Не дотрагивайтесь до области вокруг форсунок омывателя, т.к. они могут сильно нагреться и обжечь Вас.

**■ Во избежание разрядки аккумуляторной батареи**

Когда двигатель отключен, не оставляйте стеклоочистители включенными дольше, чем это действительно необходимо.

**ВНИМАНИЕ****■ Когда бачок омывающей жидкости пуст**

Избегайте непрерывного нажатия переключателя, поскольку насос стеклоомывателя может перегреться.

**■ При засорении форсунок**

В этом случае обратитесь к любому авторизованному ритейлеру Toyota или в авторизованную ремонтную мастерскую Toyota либо в надежную ремонтную мастерскую.

Не пытайтесь очистить форсунку с помощью булавки или аналогичного предмета. Форсунка будет повреждена.



### Очиститель и омыватель заднего стекла

Можно использовать рычаг для переключения между автоматическим и ручным режимами, либо можно использовать омыватель.



#### ВНИМАНИЕ

#### ■ Когда заднее стекло сухое

Не используйте стеклоочиститель, так как он может повредить заднее стекло.

### Использование рычага управления стеклоочистителями

При помощи переключателя  управление задним стеклоочистителем осуществляется следующим образом:

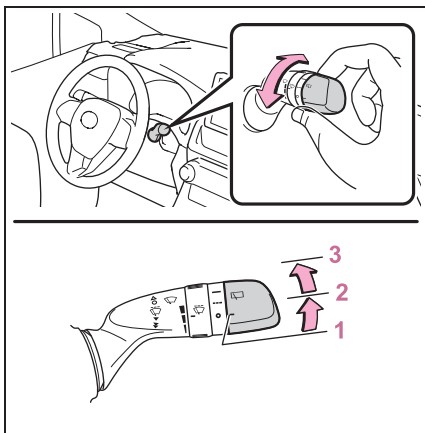

- 1 ○ Выкл.
- 2 --- Прерывистый режим работы
- 3 — Обычная работа

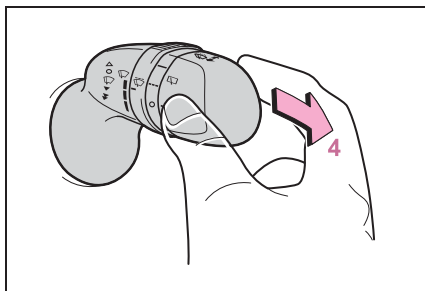

- 4  Совместная работа стеклоомывателя и стеклоочистителя

При помощи рычага (его следует потянуть) осуществляется управление стеклоочистителем и стеклоомывателем.

После разбрызгивания воды стеклоочистители несколько раз срабатывают автоматически.

#### ■ Стеклоочиститель и омыватель заднего стекла можно использовать, когда

Переключатель двигателя находится в положении ON.

#### ■ Если из стеклоомывателя не поступает жидкость

Убедитесь в наличии жидкости в бачке стеклоомывателя и в том, что форсунки стеклоомывателя не засорены.

#### ■ Функция остановки работы стеклоочистителя заднего стекла, связанная с открыванием двери багажного отделения

Когда работает стеклоочиститель заднего стекла, при открывании двери багажного отделения на стоящем автомобиле работа стеклоочистителя заднего стекла останавливается, чтобы предотвратить возможное обрызгивание водой от щетки стеклоочистителя того, кто находится рядом с автомобилем. При закрывании двери багажного отделения работа стеклоочистителя возобновляется.

\*: Этот параметр следует настроить,

обратившись к любому авторизованному ритейлеру Toyota, в авторизованную ремонтную мастерскую Toyota или в надежную ремонтную мастерскую.

■ **Функция очистителя заднего стекла, связанная с движением задним ходом**

При переводе рычага трансмиссии в положение R во время работы очистителей ветрового стекла однократно срабатывает задний стеклоочиститель.

■ **Персональная настройка**

Настройку функции, связанной с движением задним ходом, можно изменить.

(Персонально настраиваемые функции:  
→стр. 472)



**ВНИМАНИЕ**

■ **Когда бачок омывающей жидкости пуст**

Избегайте непрерывного нажатия переключателя, поскольку насос стеклоомывателя может перегреться.

■ **При засорении форсунки**

В этом случае обратитесь к любому авторизованному ритейлеру Toyota или в авторизованную ремонтную мастерскую Toyota либо в надежную ремонтную мастерскую.

Не пытайтесь очистить форсунку с помощью булавки или аналогичного предмета. Форсунка будет повреждена.

■ **Во избежание разрядки аккумуляторной батареи**

Когда двигатель отключен, не оставляйте стеклоочиститель включенным дольше, чем это действительно необходимо.

## Открытие крышки заливной горловины топливного бака

**Чтобы открыть крышку  
заливной горловины  
топливного бака, выполните  
следующие действия:**

### Перед заправкой автомобиля

- Закройте все двери и окна и установите переключатель двигателя в положение выключения (OFF).
- Проверьте тип топлива.

#### ■ Типы топлива

→стр. 464

#### ■ Заливная горловина топливного бака для неэтилированного бензина

Во избежание заправки топливом неправильного типа автомобиль оснащен топливным баком, заливная горловина которого рассчитана на использование только специального заправочного пистолета для неэтилированного топлива.



### ПРЕДУПРЕЖДЕНИЕ

#### ■ При заправке автомобиля

Выполняйте все приведенные ниже меры предосторожности перед заправкой автомобиля. Несоблюдение этих мер может стать причиной тяжелой травмы или смертельного исхода.

- После выхода из автомобиля и перед открыванием дверцы лючка заливной горловины топливного бака прикоснитесь к неокрашенной металлической поверхности для снятия статического заряда. Важно снять статический заряд до заправки, так как искры от разряда статического электричества могут стать причиной возгорания паров топлива.
- Обязательно держитесь за специальные ручки на крышке заливной горловины топливного бака и откручивайте крышку осторожно. При откручивании крышки заливной горловины топливного бака можно услышать шипящий звук. Подождите, пока не прекратится звук, и только затем полностью снимите крышку. В жаркую погоду находящееся под давлением топливо может выплеснуться и стать причиной травмы.
- Не разрешайте человеку, не снявшему статический заряд, приближаться к открытому топливному баку.
- Не вдыхайте пары топлива. Топливо содержит вредные для организма вещества.
- Не курите во время заправки автомобиля. Курение может стать причиной возгорания топлива и пожара.
- Не возвращайтесь к автомобилю и не касайтесь других людей или предметов со статическим зарядом. Возникающий разряд может стать причиной возгорания топлива.

**ПРЕДУПРЕЖДЕНИЕ****■ При заправке**

Во избежание переливания топлива из топливного бака соблюдайте следующие меры предосторожности:

- Осторожно вставьте заправочный пистолет в заливную горловину топливного бака.
- Прекратите наполнять бак после того, как заправочный пистолет автоматически выключится.
- Не переливайте топливо в топливный бак.

**ВНИМАНИЕ****■ Заправка**

Не проливайте топливо при заправке. Невыполнение этого требования может нанести повреждения автомобилю, например системе снижения токсичности выхлопных газов, компонентам топливной системы или окрашенной поверхности автомобиля.

### Открытие крышки заливной горловины топливного бака

- 1 Потяните вверх рычажок для открывания крышки лючка заливной горловины топливного бака.

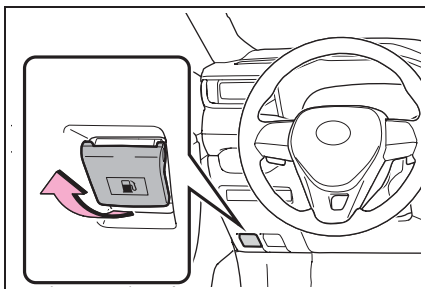

- 2 Осторожно поверните крышку заливной горловины топливного бака, чтобы открыть ее, и повесьте ее на держатель на дверце лючка заливной горловины топливного бака.

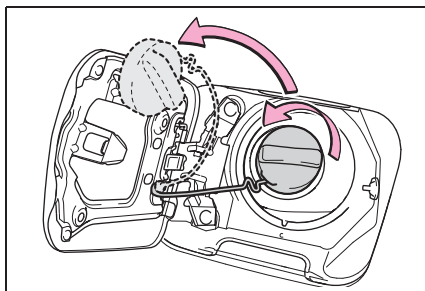

### Закрывание крышки заливной горловины топливного бака

По окончании заправки поверните крышку заливной горловины топливного бака до щелчка. После отпущения крышки она слегка повернется в противоположном направлении.

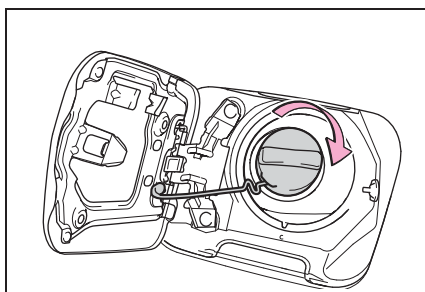

**ПРЕДУПРЕЖДЕНИЕ****■ При установке на место крышки заливной горловины топливного бака**

Пользуйтесь только оригинальной крышкой заливной горловины топливного бака Toyota, предназначенной для Вашего автомобиля. Невыполнение этого требования может стать причиной пожара или другого несчастного случая, который может привести к тяжелой травме или смертельному исходу.

## Toyota Safety Sense\*

\*: При наличии

**Система Toyota Safety Sense состоит из следующих систем помощи при вождении и помогает в обеспечении безопасности и комфорта при вождении:**

### Система помощи при вождении

- **PCS (Pre-Collision System, система предаварийной безопасности)**  
→стр. 225
- **LTA (Lane Tracing Assist, система отслеживания полосы)**  
→стр. 233
- **AHB (Automatic High Beam, Автоматический дальний свет фар)**  
→стр. 206
- **RSA (Road Sign Assist, система информирования о дорожных знаках) (при наличии)**  
→стр. 243
- **Динамический радарный круиз-контроль в полном диапазоне скоростей**  
→стр. 247



## ПРЕДУПРЕЖДЕНИЕ

### ■ Toyota Safety Sense

Система безопасности Toyota Safety Sense разработана для работы в условиях, когда предполагается, что водитель соблюдает меры предосторожности при вождении, и предназначена для снижения воздействия столкновения на водителя, пассажиров и автомобиль, а также для помощи водителю в обычных условиях. Поскольку существует ограничение на точность распознавания и эффективность управления, обеспечиваемые данной системой, не следует слишком сильно полагаться на эту систему. Водителю всегда необходимо обращать пристальное внимание на окружающую автомобиль обстановку и соблюдать все меры предосторожности при вождении.

### Датчики

Два типа датчиков, расположенных за передней решеткой и ветровым стеклом, предоставляют информацию, необходимую для работы систем помощи при вождении.

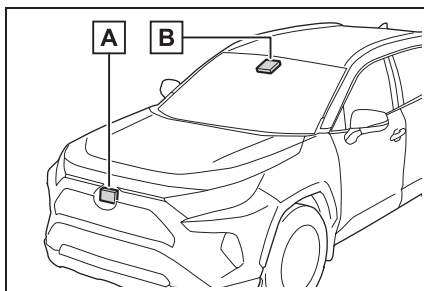

**A** Радарный датчик

**B** Передняя камера

**ПРЕДУПРЕЖДЕНИЕ**

**■ Во избежание неполадок в работе радарного датчика**

Соблюдайте следующие меры предосторожности.

Несоблюдение этих рекомендаций может привести к неправильной работе радарного датчика, что может привести к аварии с получением травм вплоть до смертельного исхода.

- Всегда содержите радарный датчик и крышку радарного датчика в чистоте.

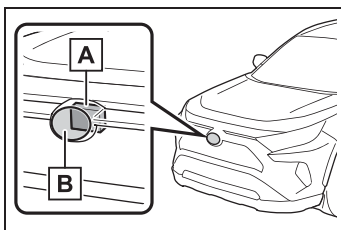

**A** Радарный датчик

**B** Крышка радарного датчика

Если передняя часть радарного датчика либо передняя или задняя часть крышки радарного датчика покрыты грязью, каплями воды, снегом и т. п., очистите их.

Очищайте радарный датчик и крышку радарного датчика мягкой тканью, чтобы не повредить их.

- Не устанавливайте на радарный датчик, крышку радарного датчика или зону вокруг них никакие принадлежности или наклейки (в том числе прозрачные).

- Не подвергайте радарный датчик или область вокруг него сильным ударам. В случае сильного удара по радарному датчику, передней решетке или переднему бамперу произведите осмотр у любого авторизованного ритейлера Toyota или в авторизованной ремонтной мастерской Toyota либо в надежной ремонтной мастерской.

- Не разбирайте радарный датчик.

- Не модифицируйте и не красьте радарный датчик и крышку радарного датчика.

- В следующих случаях следует заново выполнить калибровку радарного датчика. Обратитесь за информацией к любому авторизованному ритейлеру Toyota или в авторизованную ремонтную мастерскую Toyota либо в надежную ремонтную мастерскую.

- Если радарный датчик или передняя декоративная решетка сняты и установлены или заменены
- Если заменен передний бампер

**■ Во избежание неполадок в работе передней камеры**

Соблюдайте следующие меры предосторожности.

Несоблюдение этих рекомендаций может привести к неисправности передней камеры и возможной аварии с получением травм вплоть до смертельного исхода.



### ПРЕДУПРЕЖДЕНИЕ

- Постоянно держите ветровое стекло в чистоте.
- Если ветровое стекло покрыто грязью, масляной пленкой, дождевыми каплями, снегом и т. п., очистите его.
- Если на ветровое стекло нанесено специальное покрытие, все равно будет необходимо использовать стеклоочистители для удаления капель воды из области ветрового стекла перед передней камерой.
- При загрязнении внутренней стороны ветрового стекла в зоне, где установлена передняя камера, обратитесь к любому авторизованному дилеру Toyota или в авторизованную ремонтную мастерскую Toyota, либо в любую надежную ремонтную мастерскую.
- Не прикрепляйте предметы, такие как наклейки, прозрачные пленки и т. п., на внешней стороне ветрового стекла перед передней камерой (область на рисунке, выделенная серым цветом).

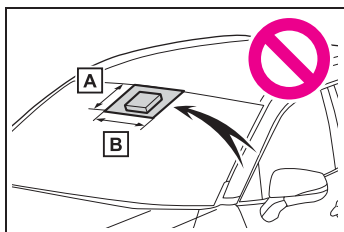

- A** От верхней части ветрового стекла приблизительно до расстояния в 1 см под местом крепления передней камеры
- B** Приблизительно 20 см (приблизительно 10 см вправо и влево от центра передней камеры)

- Если часть ветрового стекла перед передней камерой запотела либо покрыта конденсатом или льдом, используйте функцию устранения запотевания ветрового стекла перед устранения запотевания, конденсата или льда. (→стр. 305, 311)
- Если капли воды не могут быть надлежащим образом убраны из области ветрового стекла перед передней камерой при помощи стеклоочистителей, замените сменные ленты или щетки стеклоочистителей.
- Не устанавливайте на ветровое стекло тонировку.
- Замените ветровое стекло, если оно повреждено или треснуло. После замены ветрового стекла следует заново выполнить калибровку передней камеры. Обратитесь за информацией к любому авторизованному ритейлеру Toyota или в авторизованную ремонтную мастерскую Toyota либо в надежную ремонтную мастерскую.
- Не допускайте контакта жидкости с передней камерой.
- Избегайте попадания яркого света на переднюю камеру.
- Не допускайте загрязнения или повреждения передней камеры-датчика. При чистке внутренней стороны ветрового стекла следите, чтобы средство для чистки стекол и т. п. не попало на объектив передней камеры. Кроме того, не дотрагивайтесь до объектива. Если объектив загрязнен или поврежден, обратитесь к авторизованному ритейлеру Toyota или в авторизованную ремонтную мастерскую Toyota либо в надежную ремонтную мастерскую.
- Не подвергайте переднюю камеру сильным ударам.



**ПРЕДУПРЕЖДЕНИЕ**

- Не изменяйте положение или направление установки передней камеры и не снимайте ее.
- Не разбирайте переднюю камеру.
- Не модифицируйте никакие компоненты автомобиля вокруг передней камеры (внутреннее зеркало заднего вида и т. п.) или область потолка.
- Не устанавливайте на капот, переднюю декоративную решетку или передний бампер никакие аксессуары, которые могут перекрывать поле зрения передней камеры. Обратитесь за информацией к любому авторизованному ритейлеру Toyota или в авторизованную ремонтную мастерскую Toyota либо в надежную ремонтную мастерскую.
- Если на крыше требуется закрепить доску для серфинга или другой длинный объект, следите за тем, чтобы он не загораживал переднюю камеру.
- Не модифицируйте фары или другие световые приборы.

**■ Если на многофункциональном дисплее отображается предупреждающее сообщение**

Система может быть временно недоступна или неисправна.

- В следующих ситуациях выполните действия, указанные в таблице. При обнаружении нормальных условий работы сообщение исчезает и работа системы восстанавливается.

Если сообщение не исчезает, обратитесь к любому авторизованному дилеру Toyota или в ремонтную мастерскую Toyota, либо в надежную ремонтную мастерскую.

Ситуация	Действия
Если область вокруг датчика покрыта грязью, влагой (запотела, покрыта конденсатом, льдом и т. п.) или другими посторонними веществами	Чтобы очистить часть ветрового стекла, расположенную перед передней камерой, используйте щетки стеклоочистителя или функцию устранения запотевания ветрового стекла системы кондиционирования воздуха (→стр. 305, 311).
Если температура в области передней камеры находится за пределами рабочего диапазона, например когда автомобиль стоит на солнце или в очень холодную погоду	Если передняя камера нагрелась, например при парковке автомобиля на солнце, с помощью системы кондиционирования воздуха уменьшите температуру в области передней камеры.  Если в припаркованном автомобиле использовалась солнцезащитная шторка, то, в зависимости от ее типа, отраженные солнечные лучи могут очень сильно нагреть переднюю камеру.
	Если передняя камера нагрелась, например при парковке автомобиля на солнце, с помощью системы кондиционирования воздуха уменьшите температуру в зоне передней камеры.
Область перед передней камерой загорожена, например когда открыт капот или в области ветрового стекла перед передней камерой прикреплена наклейка.	Закройте капот, удалите наклейку и т. п., чтобы убрать препятствие.

- В следующих случаях, если при изменении ситуации (или после того, как автомобиль проедет некоторое расстояние) будут обнаружены нормальные условия работы, сообщение исчезает и работоспособность системы восстанавливается.

Если сообщение не исчезает, обратитесь к любому авторизованному дилеру Toyota или в ремонтную мастерскую Toyota, либо в надежную ремонтную мастерскую.

- Если температура в области радарного датчика находится за пределами рабочего диапазона, например когда автомобиль стоит на солнце или в очень холодную погоду
- Если передняя камера не может обнаруживать объекты перед автомобилем, например при движении в темноте, в снег, в тумане или когда на переднюю камеру светят яркие источники света

## PCS (Pre-Collision System, система предаварийной безопасности)\*

\*: При наличии

**Система предаварийной безопасности использует радарный датчик и переднюю камеру для обнаружения объектов (→стр. 225) перед автомобилем. Если системой обнаружена высокая вероятность фронтального столкновения с некоторым объектом, подается предупреждающий сигнал, чтобы водитель мог предпринять необходимые действия, и потенциальное торможение усиливается, помогая водителю избежать столкновения. Если системой обнаружена крайне высокая вероятность фронтального столкновения с объектом, тормоза включаются автоматически для предупреждения столкновения или для снижения воздействия столкновения.**

Систему предаварийной безопасности можно включить и отключить, а время предупреждения о возможном столкновении можно изменить. (→стр. 227)

## Обнаруживаемые объекты

Системой могут обнаруживаться следующие объекты:

- Автомобили
- Велосипедисты
- Пешеходы

## Функции системы

### ■ Предупреждение перед столкновением

Если системой обнаружена высокая вероятность фронтального столкновения, подается предупреждающий звуковой сигнал и на многофункциональном дисплее высвечивается предупреждение для водителя, чтобы он мог предпринять необходимые действия.

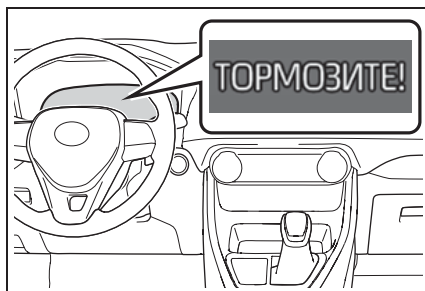

### ■ Система помощи при экстренном торможении перед столкновением

Если системой обнаружена высокая вероятность фронтального столкновения, система увеличивает тормозное усилие по сравнению с силой нажатия педали тормоза, развиваемой водителем.

### ■ Предаварийное торможение

Если системой обнаружена крайне высокая вероятность фронтального столкновения, тормоза включаются автоматически для предупреждения

столкновения или снижения воздействия столкновения.



### ПРЕДУПРЕЖДЕНИЕ

#### ■ Ограничения системы предаварийной безопасности

- Водитель несет полную ответственность за безопасное управление автомобилем. Всегда управляйте автомобилем безопасно, следя за окружающей обстановкой. Ни при каких обстоятельствах не используйте систему предаварийной безопасности вместо обычного торможения. Эта система не может предотвратить столкновение или уменьшить ущерб от столкновения или травмы во всех случаях. Не следует полностью полагаться на эту систему. Несоблюдение этих рекомендаций может привести к аварии с получением травм вплоть до смертельного исхода.
- Хотя эта система разработана таким образом, чтобы она могла помочь избежать столкновений и снизить воздействие столкновений, ее эффективность может быть разной в зависимости от условий, поэтому система не может всегда работать одинаковым образом. Внимательно прочитайте следующие указания. Не следует полностью полагаться на эту систему, следует всегда соблюдать меры предосторожности.
- Условия, при которых система может сработать даже при отсутствии возможности столкновения: →стр. 229
- Условия, в которых система может работать неправильно: →стр. 230

- Не пытайтесь самостоятельно проверять работу системы предаварийной безопасности. В зависимости от используемых для тестирования объектов (куклы, картонные предметы, имитирующие обнаруживаемые объекты и т. п.) система может сработать неправильно, что может привести к аварии.

#### ■ Предаварийное торможение

- Во время работы функции предаварийного торможения применяется большое тормозное усилие.
- Если автомобиль остановлен функцией предаварийного торможения, она будет отключена приблизительно через 2 секунды. При необходимости нажмите педаль тормоза.
- Функция предаварийного торможения может не сработать, если водитель выполняет определенные операции. Если водитель сильно нажимает педаль акселератора или поворачивает рулевое колесо, система может расценить такие действия как действия по предотвращению столкновения и не позволить включиться функции предаварийного торможения.
- В некоторых ситуациях, когда работает функция предаварийного торможения, работа функции может быть отменена, если водитель сильно нажимает педаль акселератора или поворачивает рулевое колесо, т.к. система может расценить такие действия как действия по предотвращению столкновения.
- Если водитель сильно нажимает педаль тормоза, система может расценить такие действия как действия по предотвращению столкновения и задержать включение функции предаварийного торможения.

**ПРЕДУПРЕЖДЕНИЕ****■ Когда следует отключить систему предаварийной безопасности**

В следующих ситуациях отключите систему, поскольку она может работать неправильно, что может привести к аварии с получением травм вплоть до смертельного исхода.

- При буксировке автомобиля
- При буксировке Вашим автомобилем другого автомобиля
- При транспортировке автомобиля на корабле, грузовике, поезде или похожих средствах транспортировки
- Когда автомобиль с включенным двигателем поднимается на подъемнике и шины могут свободно вращаться
- При осмотре автомобиля при помощи вращающегося испытательного барабана, например роликового испытательного стенда или тестера спидометра, либо при использовании на автомобиле устройства для балансировки колес
- Когда передний бампер или передняя решетка подвергаются сильному удару вследствие аварии или по другим причинам
- Если автомобиль не удается вести стабильно, например после аварии или при его неисправности
- При вождении автомобиля в спортивной манере или по бездорожью
- Если давление в шинах недостаточное
- При движении с сильно изношенными шинами
- Если установлены шины иного размера, чем указано в спецификациях
- Если установлены цепи противоскольжения

- Когда используется компактное запасное колесо или аварийный ремонтный комплект для устранения прокола
- Если на автомобиле временно установлено дополнительное оборудование (снегоочиститель и т. п.), которое может загромождать радарный датчик или переднюю камеру.

**Изменение настроек системы предаварийной безопасности****■ Включение/отключение системы предаварийной безопасности**

Систему предаварийной безопасности можно включать и отключать на экране  (→стр. 95) многофункционального дисплея.

Система автоматически включается каждый раз, когда переключатель двигателя переводится в режим ON.

Если система отключена, загорается контрольная лампа PCS и на многофункциональном дисплее отображается сообщение.

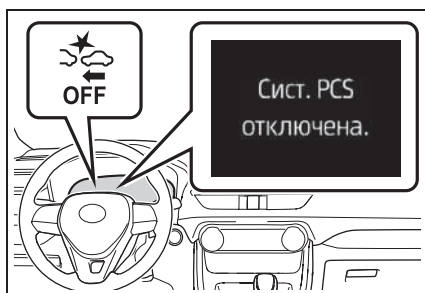
**■ Изменение времени предупреждения перед столкновением**

Время предупреждения перед столкновением можно изменить на экране  (→стр. 95)

многофункционального дисплея.

После выключения (OFF) переключателя двигателя заданное значение времени предупреждения сохраняется. Однако если отключить и снова включить систему предаварийной безопасности, восстанавливается время срабатывания по умолчанию (среднее).

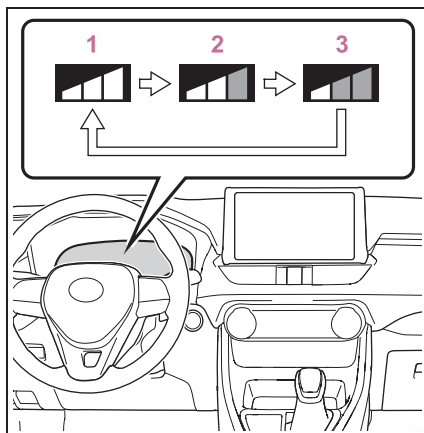

1 Раннее

2 Среднее

Это значение по умолчанию.

3 Позднее

#### ■ Условия функционирования

Система предаварийной безопасности включается и определяет, что вероятность фронтального столкновения с обнаруженным объектом высока.

Каждая функции активируется при следующих значениях скорости

##### ● Предупреждение перед столкновением

Обнаруживаемые объекты	Скорость автомобиля	Относительная скорость автомобиля и объекта
Автомобили	Прибл. 10–180 км/ч	Прибл. 10–180 км/ч
Велосипедисты и пешеходы	Прибл. 10–80 км/ч	Прибл. 10–80 км/ч

##### ● Система помощи при экстренном торможении перед столкновением

Обнаруживаемые объекты	Скорость автомобиля	Относительная скорость автомобиля и объекта
Автомобили	Прибл. 30–180 км/ч	Прибл. 30–180 км/ч
Велосипедисты и пешеходы	Прибл. 30–80 км/ч	Прибл. 30–80 км/ч

##### ● Предаварийное торможение

Обнаруживаемые объекты	Скорость автомобиля	Относительная скорость автомобиля и объекта
Автомобили	Прибл. 10–180 км/ч	Прибл. 10–180 км/ч
Велосипедисты и пешеходы	Прибл. 10–80 км/ч	Прибл. 10–80 км/ч

Система может не работать в следующих ситуациях:

- Если контакты аккумуляторной батареи отсоединены и подсоединены повторно, после чего автомобиль не перемещался в течение некоторого периода времени.
- Если рычаг управления трансмиссией находится в положении R
- Если горит индикатор VSC OFF (работает только функция предупреждения перед столкновением)

#### ■ Функция обнаружения объектов

Система обнаруживает объекты на основе их размера, профиля, движения и т. п. Однако объект может быть не обнаружен в зависимости от окружающего освещения и движения, позы и угла обнаруживаемого объекта, не позволяющих системе работать правильно. (→стр. 230)  
На рисунке показано изображение обнаруживаемых объектов.

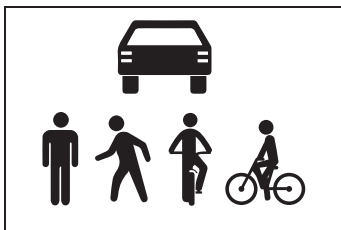

#### ■ Отключение функции предаварийного торможения

Если во время работы функции предаварийного торможения возникает одна из следующих ситуаций, функция будет отключена:

- Сильно нажата педаль акселератора.
- Рулевое колесо повернуто очень резко.

#### ■ Условия, при которых система может работать даже при отсутствии возможности столкновения

- В некоторых ситуациях, например в следующих, система может обнаружить вероятность фронтального столкновения и сработать.
- При проезде мимо обнаруживаемого объекта и т. п.
- При смене полосы во время обгона обнаруживаемого объекта и т. п.
- При приближении обнаруживаемого объекта в соседней полосе или на обочине, например при изменении направления движения или движения

по извилистой дороге

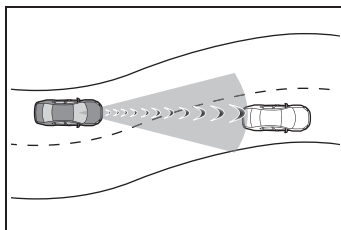

- При быстром приближении к обнаруживаемому объекту и т. п.
- При приближении к объектам на обочине дороги, таким как обнаруживаемые объекты, ограждения, столбы, деревья или стены
- При наличии обнаруживаемого объекта или другого объекта на обочине на входе в поворот

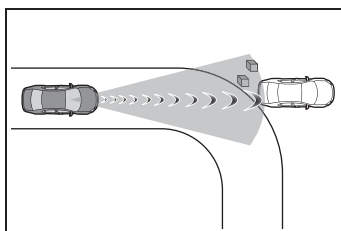

- При наличии на дороге узоров или краски перед автомобилем, которые могут быть ошибочно распознаны как обнаруживаемый объект
- Когда на переднюю часть автомобиля попадают вода, снег, пыль и т. п.
- При обгоне обнаруживаемого объекта, который изменяет полосу движения или совершает левый либо правый поворот

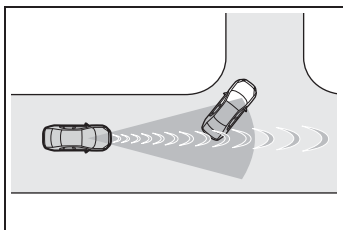

- При проезде обнаруживаемого объекта на встречной полосе, остановившегося для совершения правого/левого поворота

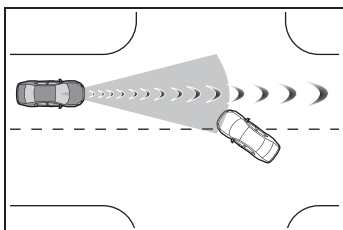

- Когда обнаруживаемый объект приближается очень близко и затем останавливается перед пересечением курса вашего автомобиля
- Когда передняя часть автомобиля поднята или опущена, например на неровной или волнистой поверхности дороги
- При движении по дороге, окруженной строительными конструкциями, например по туннелю или металлическому мосту
- При нахождении перед автомобилем металлического объекта (крышки люка, стальной пластины и т. п.), ступенек или выступа
- При проезде под объектом (дорожным знаком, рекламным щитом и т. п.)

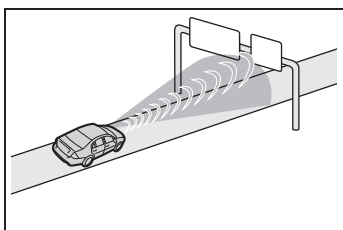

- При приближении к электрическому шлагбауму пункта сбора оплаты,

парковочной зоны или другому шлагбауму, который открывается или закрывается

- При мойке автомобиля в автоматической мойке
- При прохождении через объекты или под объектами, которые могут коснуться автомобиля, такими как густая трава, ветки деревьев или рекламный баннер

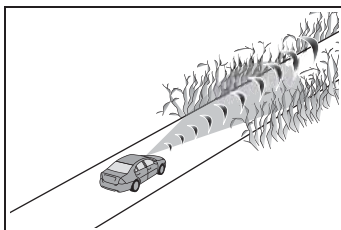

- При проезде через плотный туман или дым
- При проезде рядом с объектом, отражающим звуковые волны, таким как большой грузовик или дорожное ограждение
- При движении рядом с телевышкой, радиостанцией, электростанцией и в других местах, где возможен сильный уровень радиоволн или электромагнитного шума

#### ■ Ситуации, в которых система может работать неправильно

- В некоторых ситуациях (например, в следующих) объект может быть не обнаружен радарным датчиком и передней камерой, не позволяя системе работать правильно:
  - Если обнаруживаемый объект приближается к автомобилю
  - Если ваш автомобиль или обнаруживаемый объект раскачивается
  - Если обнаруживаемый объект совершает неожиданный маневр (неожиданный поворот, ускорение или замедление)
  - Если автомобиль быстро приближается к обнаруживаемому объекту
  - Если обнаруживаемый объект не находится прямо перед вашим автомобилем



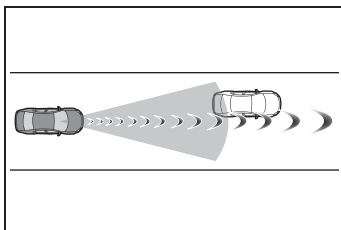

- Если обнаруживаемый объект находится рядом со стеной, оградой, ограждением, крышкой люка, автомобилем, стальной пластиной на дороге и т. п.
- Если обнаруживаемый объект находится под строительной конструкцией
- Если часть обнаруживаемого объекта скрыта другим объектом, таким как габаритный багаж, зонтик или ограждение
- Если несколько обнаруживаемых объектов расположены рядом друг с другом
- Если солнце или другой источник света светит прямо на обнаруживаемый объект
- Если обнаруживаемый объект имеет белый оттенок и выглядит очень ярким
- Если обнаруживаемый объект близок по цвету или яркости к окружающей его среде
- Если обнаруживаемый объект внезапно появляется перед вашим автомобилем
- Когда на переднюю часть автомобиля попадают вода, снег, пыль и т. п.
- Когда очень яркий свет впереди, например солнечный свет или свет фар встречного транспорта, светит прямо в переднюю камеру
- При подъезде к боковой или передней части находящегося впереди автомобиля
- Если впереди движется мотоцикл
- Если впереди движется узкое транспортное средство, такое как персональное транспортное средство
- Если движущийся впереди автомобиль имеет небольшую заднюю часть, например незагруженный грузовик
- Если движущийся впереди автомобиль имеет низкую заднюю часть, например трейлер с низко расположенным кузовом

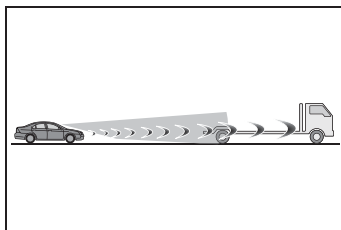

- Если движущийся впереди автомобиль имеет крайне большой дорожный просвет

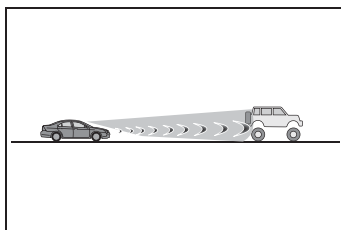

- Если движущийся впереди автомобиль везет груз, выходящий за пределы заднего бампера
- Если движущийся впереди автомобиль имеет нестандартную форму, например трактор или мотоцикл с прицепом
- Если впереди находится детский велосипед, велосипед с крупным грузом, велосипед с несколькими седоками или велосипед необычной формы (велосипед с детским сиденьем, tandemный велосипед и т. п.)
- Если рост пешехода или высота велосипедиста перед автомобилем меньше прилб. 1 м или больше прилб. 2 м
- Если пешеход или велосипедист одет в одежду слишком большого размера (плащ от дождя, длинная юбка и т. п.), которая делает силуэт нечетким
- Если пешеход наклонился вперед или сидит на корточках или если велосипедист наклонился вперед
- Если пешеход или велосипедист быстро движется
- Если пешеход толкает коляску, кресло-коляску, велосипед или другое транспортное средство
- В сложных погодных условиях, например при сильном ливне, тумане, снежной или песчаной буре

- При проезде через плотный туман или дым
- Если окружающее пространство темное, например на рассвете или закате, ночью или в тоннеле, так что цвет обнаруживаемого объекта почти не отличается от цвета окружения
- При движении в местности с быстрой сменой уровня освещенности, например на входе в туннель и выходе из него
- Если после запуска двигателя автомобиль не двигался в течение некоторого времени
- Во время совершения левого/правого поворота и в течение нескольких секунд после совершения левого/правого поворота
- Во время движения по кривой и в течение нескольких секунд после движения по кривой
- Если автомобиль находится в заносе
- Когда передняя часть автомобиля поднята или опущена

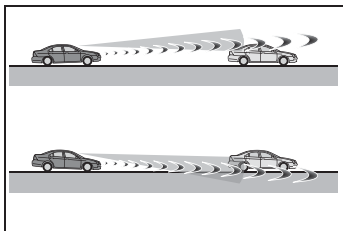

- Если колеса не выровнены
- Если щетка стеклоочистителя блокирует переднюю камеру
- Автомобиль движется на очень высокой скорости
- При движении по холму
- Когда радарный датчик или передняя камера не выровнены
- В некоторых ситуациях (например, в следующих) может быть не достигнуто требуемое тормозное усилие, что препятствует правильной работе системы:
  - Если функции торможения не могут работать в полную силу, например когда детали тормозной системы очень холодные, очень горячие или очень мокрые
  - Если автомобиль неправильно оснащен (сильный износ тормозов или шин,

неправильное давление в шинах и т.п.)

- Когда автомобиль движется по гравийной дороге или другой скользкой поверхности

#### ■ Если система VSC отключена

- Если система VSC отключена (→стр. 288), усилитель экстренного торможения перед столкновением и функции предаварийного торможения также отключены.
- Загорается контрольная лампа PCS, и на многофункциональном дисплее высвечивается сообщение “Система предотвр.столкн. недоступна. Сист. VSC выкл.”.

### LTA (Lane Tracing Assist, система отслеживания полосы)\*

\*: При наличии

При движении по автомагистрали с белыми (желтыми) линиями разметки полос эта функция предупреждает водителя, когда автомобиль может выйти за пределы полосы\* или уйти с курса, и помогает, принимая на себя управление рулевым колесом с целью удержания автомобиля внутри полосы\* или на курсе. Кроме того, система обеспечивает помощь в рулевом управлении, когда работает динамический радарный круиз-контроль в полном диапазоне скоростей, и помогает удерживать автомобиль в пределах полосы.

Система LTA распознает белые (желтые) линии разметки полос или курс\* с помощью передней камеры. Кроме того, она обнаруживает следующие впереди автомобили с помощью передней камеры и радара.

\*: Граница между асфальтом и обочиной дороги, такой как трава, почва или бордюрный камень

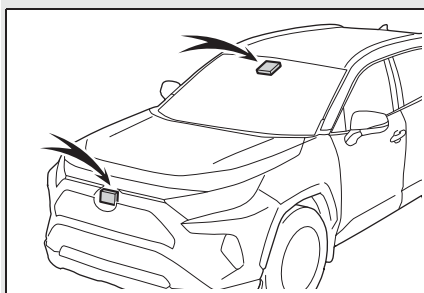

#### ПРЕДУПРЕЖДЕНИЕ

##### ■ Перед использованием системы LTA

- Не следует полностью полагаться на систему LTA. Система LTA не управляет автомобилем автоматически, ее использование не позволяет снижать внимание водителя к области перед автомобилем. Поэтому вся ответственность за правильное восприятие окружающей обстановки, управление рулевым колесом для коррекции траектории движения и безопасность движения всегда полностью лежит на водителе. Если движение осуществляется в течение продолжительного времени, следует делать периодические остановки для отдыха.

- Неправильное или невнимательное управление может привести к аварии с серьезными травмами вплоть до смертельного исхода.

- Если система LTA не используется, выключите ее с помощью переключателя LTA.

##### ■ Ситуации, неподходящие для использования системы LTA

В следующих ситуациях выключите систему LTA с помощью ее переключателя. Несоблюдение этих рекомендаций может привести к аварии с получением травм вплоть до смертельного исхода.



### ПРЕДУПРЕЖДЕНИЕ

- При движении по дорожному покрытию, скользкому из-за дождя, выпавшего снега, заморозков и т.п.
- При движении по занесенной снегом дороге.
- Белые (желтые) линии плохо видны вследствие дождя, снега, тумана, песчаной пыли и т.п.
- При движении по временной полосе или специально выделенной полосе вследствие проведения ремонтных работ.
- При движении в области проведения строительных работ.
- Установлены запасное колесо, цепи противоскольжения и т.п.
- При слишком высоком износе шин или при низком давлении в шинах.
- Если установлены шины иного размера, чем указано в спецификациях.
- При движении по полосе на дорогах, отличных от автомагистралей.
- При буксировке прицепа или аварийной буксировке

### Предотвращение неисправности системы LTA и выполнения системой ошибочных операций

- Не модифицируйте фары и не закрепляйте наклейки на поверхности фар.
- Не модифицируйте подвеску и т.п. Если подвеску и т.п. нужно заменить, обратитесь к авторизованному ритейлеру Toyota или в авторизованную ремонтную мастерскую Toyota либо в надежную ремонтную мастерскую.
- Не устанавливайте и не размещайте на капоте или решетке никакие предметы или детали. Кроме того, не устанавливайте защиту решетки ("кенгурятники" и т. п.).

- Если требуется ремонт ветрового стекла, обратитесь к авторизованному ритейлеру Toyota или в авторизованную ремонтную мастерскую Toyota либо в надежную ремонтную мастерскую.

### Условия, в которых функции могут работать неправильно

В следующих ситуациях функции могут работать неправильно, и автомобиль может выйти из полосы движения. Для безопасности при движении всегда следите за окружающей обстановкой и корректируйте направление движения автомобиля рулевым колесом, не полагаясь исключительно на данные функции.

- Когда отображается экран движения за следующим впереди автомобилем (→стр. 238) и этот автомобиль перестраивается в другую полосу. (Ваш автомобиль может последовать за следующим впереди автомобилем и тоже перестроиться в другую полосу.)

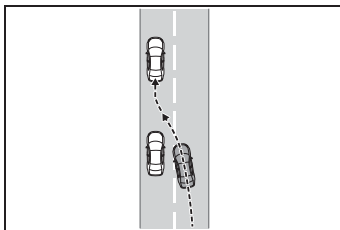

- Когда отображается экран движения за следующим впереди автомобилем (→стр. 238) и этот автомобиль движется с колебаниями курса. (Ваш автомобиль может начать колебаться аналогичным образом и выйти за пределы полосы движения.)
- Когда отображается экран движения за следующим впереди автомобилем (→стр. 238) и этот автомобиль выезжает за пределы полосы. (Ваш автомобиль может последовать за следующим впереди автомобилем и выехать за пределы полосы.)



### ПРЕДУПРЕЖДЕНИЕ

- Когда отображается экран движения за следующим впереди автомобилем (→стр. 238) и этот автомобиль движется очень близко к левой или правой линии полосы. (Ваш автомобиль может последовать за следующим впереди автомобилем и выехать за пределы полосы.)
- Автомобиль движется в крутом повороте.
- Сбоку дороги присутствуют объекты, которые могут быть ошибочно приняты системой за белые (желтые) линии (ограждения, отражающие столбы и т. п.).

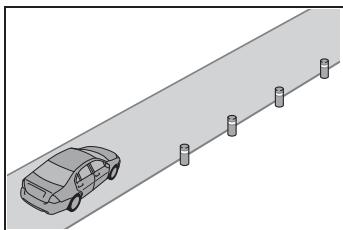

- При движении по дороге с ответвлениями, примыканиями и т. п.

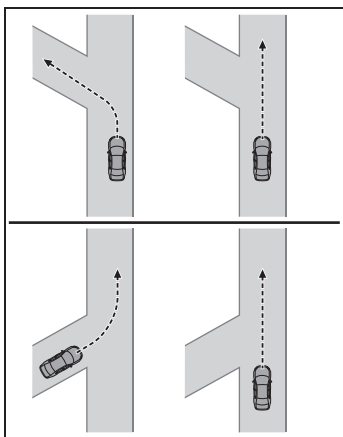

- На дороге имеются метки от ремонта асфальтового покрытия, белые (желтые) линии и т. п. вследствие проведения ремонтных работ.

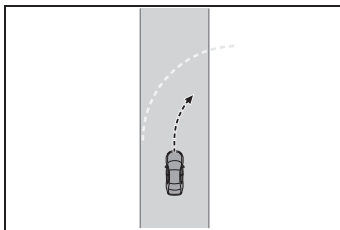

- На дороге присутствуют тени, которые идут параллельно белым (желтым) линиям или закрывают их.
- Автомобиль движется в области без белых (желтых) линий, например перед постом контроля оплаты, постом дорожно-транспортной службы или на перекрестке и т.п.
- Белые (желтые) линии потрескались, присутствуют "маркеры поднятого тротуара" или камни.
- Белые (желтые) линии не видны или плохо различимы вследствие песка и т.п.
- При движении по дорожному покрытию, влажному из-за дождя, луж и т.п.
- Линии разделения полос желтые (их сложнее различать, чем белые линии).
- Белые (желтые) линии пересекают бордюр и т.п.
- При движении по особенно яркому дорожному покрытию, например бетону.
- Если край дороги нечеткий или не прямой.
- При движении по дорожному покрытию, яркому из-за отраженного света и т.п.



### ПРЕДУПРЕЖДЕНИЕ

- При движении в местности с быстрой сменой уровня освещенности, например на входе в туннель и выходе из него.
- В камеру поступает свет от фар встречных автомобилей, солнца и т.п.
- При движении по склону.
- При движении по дороге, наклоненной вправо или влево, либо по извилистой дороге.
- При движении по дороге без покрытия или по неровной дороге.
- Если полоса очень узкая или очень широкая.
- Автомобиль очень сильно наклонен из-за тяжелого багажа или неправильного давления в шинах.
- Если расстояние до движущегося впереди автомобиля очень мало.
- Автомобиль сильно перемещается вверх-вниз при движении по плохой дороге или по швам дорожного покрытия.
- При движении в тоннеле или ночью с выключенными фарами или когда фары тусклые из-за грязи или их неправильной регулировки.
- Автомобиль подвергается воздействию бокового ветра.
- На автомобиль воздействуют порывы ветра от автомобилей в соседней полосе.
- Автомобиль только что сменил полосу или переехал через перекресток.
- Не устанавливайте на автомобиль одновременно шины различной структуры, различных производителей и марок, с разным рисунком протектора.
- Установлены зимние шины и т.п.

- Автомобиль движется на очень высокой скорости.

### Функции, предусмотренные в системе LTA

#### ■ Функция предупреждения о выходе за пределы полосы

Если система обнаруживает, что автомобиль может выйти за пределы полосы или отклониться курса\*, она предупреждает водителя предупреждением на многофункциональном дисплее и частыми звуковыми сигналами.

Когда звучит предупреждающий звуковой сигнал, проверьте обстановку вокруг автомобиля и, действуя аккуратно рулевым колесом, вернитесь ближе к центру полосы.

\*: Граница между асфальтом и обочиной дороги, такой как трава, почва или бордюрный камень

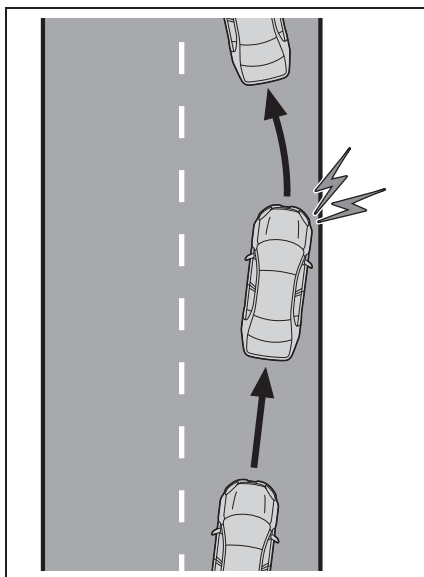

### ■ Функция помощи в рулевом управлении

Если система обнаруживает, что автомобиль может выйти за пределы полосы или отклониться от курса\*, она по необходимости помогает водителю, перемещая рулевое колесо на небольшой угол в течение коротких промежутков времени, чтобы удерживать автомобиль в пределах полосы.

Если система обнаруживает, что рулевое управление не использовалось в течение определенного промежутка времени или рулевое колесо не удерживается достаточно крепко в руках водителя, на многофункциональном дисплее отображается предупреждение и функция временно отключается.

\*: Граница между асфальтом и обочиной дороги, такой как трава, почва или бордюрный камень

пределах полосы, система предупреждает водителя звуковым сигналом и сообщением на многофункциональном дисплее.

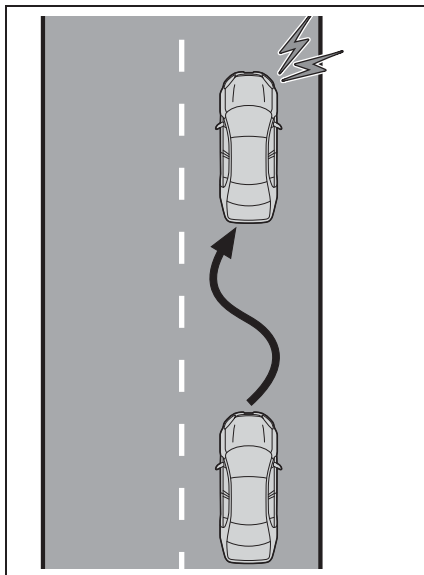

### ■ Функция помощи следованию по центру полосы

Эта функция связана с динамическим радарным круиз-контролем в полном диапазоне скоростей и обеспечивает требуемую помощь путем управления рулевым колесом для удержания автомобиля в текущей полосе.

Когда динамический радарный круиз-контроль в полном диапазоне скоростей не работает, функция помощи следованию по центру полосы не работает.

В ситуациях, в которых белые (желтые) линии разметки полос плохо различимы или не видны, например в пробке, эта функция помогает следовать за находящимся впереди автомобилем, контролируя его положение.

Если система обнаруживает, что рулевое

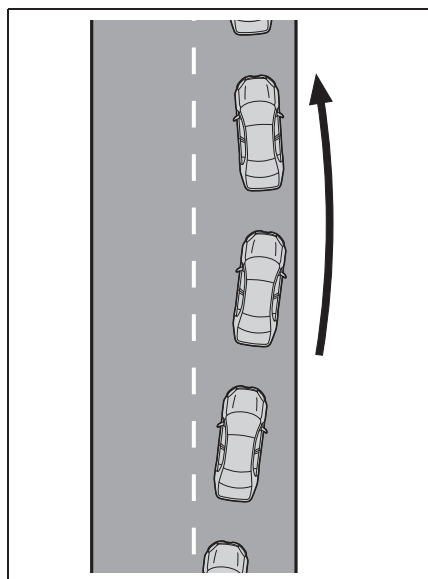

### ■ Функция предупреждения о рыскании автомобиля

Когда автомобиль рыскает в

управление не использовалось в течение определенного промежутка времени или рулевое колесо не удерживается достаточно крепко в руках водителя, на многофункциональном дисплее отображается предупреждение и функция временно отключается.

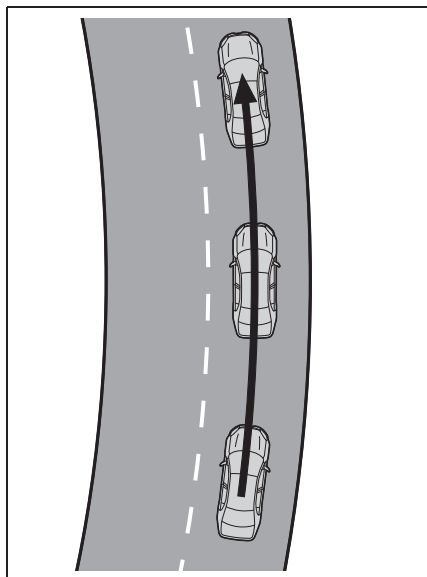

### Включение системы LTA

Для включения системы LTA нажмите переключатель LTA.

Загорается индикатор LTA и на многофункциональном дисплее отображается сообщение.

Для выключения системы LTA нажмите переключатель LTA еще раз.

Состояние системы LTA (включена или выключена) после запуска двигателя остается таким же, каким оно было при последнем выключении двигателя.

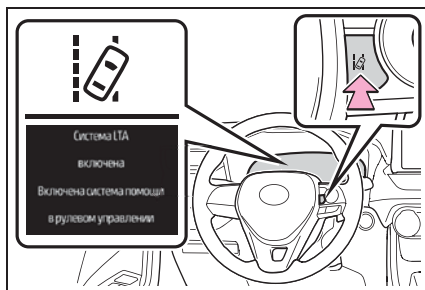

### Индикация на многофункциональном дисплее

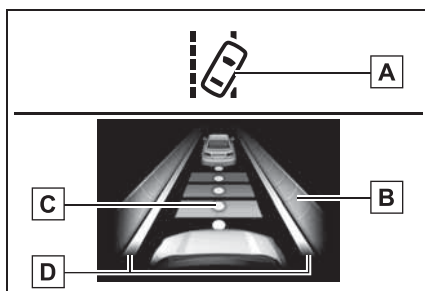

#### А Индикатор LTA

Индикатор загорается, чтобы информировать водителя о работе системы.

Подсвечивается белым: Система LTA работает.

Подсвечивается зеленым: включена помощь в управлении рулевым колесом со стороны функции помощи в рулевом управлении или функции помощи следованию по центру полосы.

Мигает оранжевым: включена функция предупреждения о выходе за пределы полосы.

#### В Отображение работы функции рулевого управления

Отображается, когда многофункциональный дисплей



переключается на информационный экран систем помощи при вождении. Указывает на то, что включена помощь в управлении рулевым колесом со стороны функции помощи в рулевом управлении или функции помощи следованию по центру полосы.

Отображаются обе наружные стороны полосы: Указывает, что включена помощь в управлении рулевым колесом функции центрирования на полосе.

Отображается одна наружная сторона полосы: Указывает на то, что включена помощь в управлении рулевым колесом функции помощи в рулевом управлении.

Мигают обе наружные стороны полосы: Предупреждает водителя, что требуется его вмешательство для удержания в центре полосы (функция помощи следованию по центру полосы).

#### **C** Индикация следования за находящимся впереди автомобилем

Отображается, когда многофункциональный дисплей переключается на информационный экран систем помощи при вождении. Указывает, что управление рулевым колесом функции помощи следованию по центру полосы работает в режиме контроля положения находящегося впереди автомобиля.

Если отображается индикация следования за находящимся впереди автомобилем и этот автомобиль движется, ваш автомобиль может двигаться аналогичным образом. Всегда внимательно следите за окружающей обстановкой и управляйте рулевым колесом для коррекции траектории автомобиля и обеспечения безопасности.

#### **D** Отображение работы функции предупреждения о выходе за пределы полосы

Отображается, когда многофункциональный дисплей переключается на информационный экран систем помощи при вождении.

##### ► Внутренняя область отображаемых линий белая

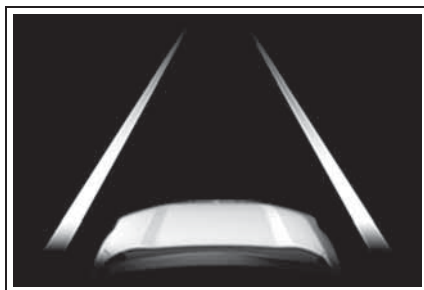

Указывает на то, что система распознает белые (желтые) линии или курс\*. При выходе автомобиля за пределы полосы линия полосы на экране с той стороны, в которую отклоняется автомобиль, будет мигать оранжевым.

##### ► Внутренняя область отображаемых линий черная

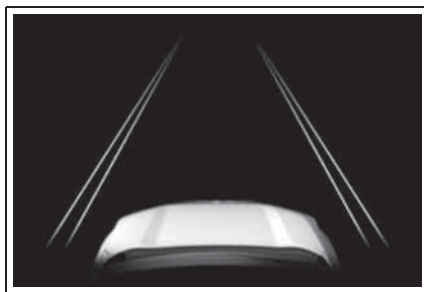

Указывает на то, что система не может распознать белые (желтые) линии или курс\*, либо временно отключена.

\*: Граница между асфальтом и обочиной

дороги, такой как трава, почва или бордюрный камень

### ■ Условия работы каждой из функций

- Функция предупреждения о выходе за пределы полосы

Функция будет работать только при соблюдении всех перечисленных ниже условий.

- Система LTA включена.
- Автомобиль движется со скоростью 50 км/ч или быстрее.\*1
- Система распознает белые (желтые) линии разметки полос или курс\*2. (Когда белая [желтая] линия или курс\*2 распознаны только с одной стороны, система работает только для распознанной стороны.)
- Ширина полосы составляет 3 м и более.
- Рычаг указателей поворота не нажат.
- Автомобиль не движется в крутом повороте.
- Не обнаружены неисправности системы. (→стр. 242)

\*1: Функция работает, даже если скорость автомобиля меньше прилб. 50 км/ч, когда работает функция помощи следованию в полосе.

\*2: Граница между асфальтом и обочиной дороги, такой как трава, почва или бордюрный камень

- Функция помощи в рулевом управлении

Эта функция работает при выполнении всех следующих условий в дополнение к условиям работы для функции предупреждения о выходе за пределы полосы.

- На многофункциональном дисплее параметр “Усил.рул.упр.” на экране  имеет значение “ВКЛ.”. (→стр. 89)
- Автомобиль не ускоряет и не замедляет движение на определенную величину.
- Рулевое колесо не перемещается с уровнем силы, подходящим для смены полос.
- Системы ABS, VSC, TRC и PCS не

работают.

- Функция TRC или VSC не выключена.
- Предупреждение о том, что руки убраны с рулевого колеса, не отображается. (→стр. 241)

- Функция предупреждения о рыскании автомобиля

Функция будет работать только при соблюдении всех перечисленных ниже условий.

- На многофункциональном дисплее параметр “рыскание” на экране  имеет значение “ВКЛ.”. (→стр. 89)
- Автомобиль движется со скоростью 50 км/ч или быстрее.
- Ширина полосы составляет 3 м и более.
- Не обнаружены неисправности системы. (→стр. 242)

- Функция помощи следованию по центру полосы

Функция будет работать только при соблюдении всех перечисленных ниже условий.

- Система LTA включена.
- Параметры “Усил.рул.упр.” и “Центр.полож.” на экране  многофункционального дисплея имеют значение “ВКЛ.”. (→стр. 89)

- Эта функция распознает белые (желтые) линии разметки полос или положение следующего впереди автомобиля (кроме случая, когда впереди следует небольшое транспортное средство, например мотоциклист).
- Система динамического радарного круиз-контроля в полном диапазоне скоростей работает в режиме контроля расстояния между автомобилями.
- Ширина полосы составляет прилб. от 3 до 4 м.
- Рычаг указателей поворота не нажат.
- Автомобиль не движется в крутом повороте.
- Не обнаружены неисправности системы. (→стр. 242)
- Автомобиль не ускоряет и не замедляет движение на определенную величину.
- Рулевое колесо не перемещается с

уровнем силы, подходящим для смены полос.

- Системы ABS, VSC, TRC и PCS не работают.
- Функция TRC или VSC не выключена.
- Предупреждение о том, что руки убраны с рулевого колеса, не отображается. (→стр. 241)
- Автомобиль движется по центру полосы.
- Функция помощи в рулевом управлении не работает.

#### ■ Временное отключение функций

- Если условия работы функции перестают выполняться, функция может быть временно отключена. Однако когда все условия работы функции выполняются вновь, работа функции автоматически возобновляется. (→стр. 240)
- Если во время работы функции помощи следованию по центру полосы перестают выполняться условия ее работы (→стр. 240), может подаваться звуковой сигнал, указывая, что эта функция временно отключена.

#### ■ Функция помощи в рулевом управлении/функция помощи следованию по центру полосы

- В зависимости от скорости автомобиля, ситуации с выходом за пределы полосы, состояния дорожного покрытия и т.п. водитель может не чувствовать работу функции либо функция может не работать.
- Рулевое усилие функции преодолевается воздействием водителя на рулевое колесо.
- Не пытайтесь проверять работу функции помощи в рулевом управлении.

#### ■ Функция предупреждения о выходе за пределы полосы

- Предупреждающий звуковой сигнал может быть плохо слышен из-за внешних шумов, воспроизведения аудио и т.п.
- Если край курса\* не является четким или прямым, функция предупреждения о

выходе за пределы полосы может не работать.

- Не пытайтесь проверять работу функции предупреждения о выходе за пределы полосы.

\*: Граница между асфальтом и обочиной дороги, такой как трава, почва или бордюрный камень

#### ■ Предупреждение о том, что руки убраны с рулевого колеса

В следующих ситуациях на многофункциональном дисплее отображается предупреждение водителю о необходимости держать рулевое колесо и показанный на рисунке символ. Подача предупреждения прекращается, когда система определяет, что водитель держит рулевое колесо. При использовании этой системы всегда держите руки на рулевом колесе, независимо от предупреждения.

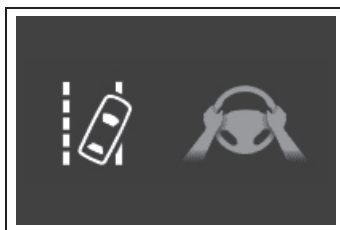

- Когда система обнаруживает, что во время ее работы водитель при движении не держит руки на рулевом колесе

Если водитель по-прежнему не держит руки на рулевом колесе, подается звуковой сигнал, водитель получает предупреждение и функция временно отключается. Такое же предупреждение подается, если водитель постоянно оказывает только небольшое воздействие на рулевое колесо.

- Когда при движении в повороте система обнаруживает, что автомобиль не поворачивает, а вместо этого выходит из своей полосы движения

В зависимости от состояния автомобиля и дороги предупреждение может не

сработать. Кроме того, если система определила, что автомобиль движется в повороте, предупреждение подается раньше, чем при движении по прямой полосе.

- Когда система обнаруживает, что водитель при движении не держит руки на рулевом колесе во время работы помощи в управлении рулевым колесом функции помощи в рулевом управлении.

Если водитель не возьмет в руки рулевое колесо во время работы функции помощи в рулевом управлении, подается звуковой сигнал для предупреждения водителя.

Длительность каждого следующего звукового сигнала увеличивается.

#### ■ Функция предупреждения о рыскании автомобиля

Если при работе функции предупреждения о рыскании автомобиля система обнаружила рыскание автомобиля, подается звуковой сигнал и на многофункциональный дисплей одновременно выводится предупреждение, предлагающее водителю отдохнуть, и показанный на рисунке символ.



В зависимости от состояния автомобиля и дороги предупреждение может не сработать.

#### ■ Предупреждающее сообщение

Если на многофункциональном дисплее отображается следующее предупреждающее сообщение, и индикатор LTA загорается оранжевым, следуйте соответствующей процедуре устранения неисправностей. Кроме того, если на многофункциональном дисплее отображается другое предупреждающее сообщение, следуйте указаниям на

экране.

- “Неисправность системы LTA  
Обратитесь к дилеру”

Система может работать неправильно.

Для осмотра автомобиля обращайтесь к любому авторизованному ритейлеру Toyota или в авторизованную ремонтную мастерскую Toyota либо в надежную ремонтную мастерскую.

- “Система LTA недоступна”

Система временно отключена из-за неисправности датчика, отличного от передней камеры-датчика. Отключите систему LTA, подождите немного, затем вновь включите систему LTA.

- “Система LTA недоступна при текущем значении скорости”

Эта функция не может использоваться, поскольку скорость автомобиля не находится в диапазоне работы системы LTA. Снизьте скорость.

#### ■ Персональная настройка

Параметры функции можно изменить. (→стр. 95)

## RSA (Road Sign Assist, система информирования о дорожных знаках)\*

\*: При наличии

**Система RSA распознает определенные дорожные знаки при помощи передней камеры и/или навигационной системы (при наличии сведений об ограничении скорости) и предоставляет информацию водителю с помощью дисплея.**

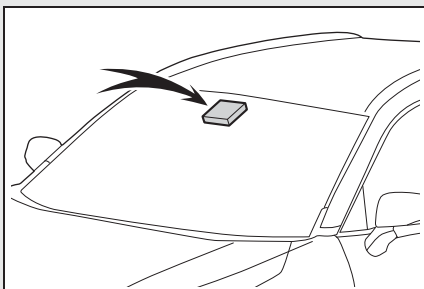

**Если система на основании распознанных дорожных знаков определяет, что скорость автомобиля превышает предельное значение или автомобиль выполняет запрещенные действия, она предупреждает водителя при помощи уведомлений на дисплее и звукового сигнала.**

## ⚠ ПРЕДУПРЕЖДЕНИЕ

### ■ Перед использованием системы RSA

Не следует полностью полагаться на систему RSA. Система RSA помогает водителю, предоставляя ему информацию, но не заменяет собой зрение и осведомленность водителя. Следует вести автомобиль с осторожностью, всегда соблюдая ПДД.

## Индикация на многофункциональном дисплее

Когда передняя камера распознает знак и/или когда информация о знаке доступна в навигационной системе, этот знак отображается на многофункциональном дисплее.

- Если выбрана информация систем помощи при вождении, могут отображаться не более 3 знаков. (→стр. 89)

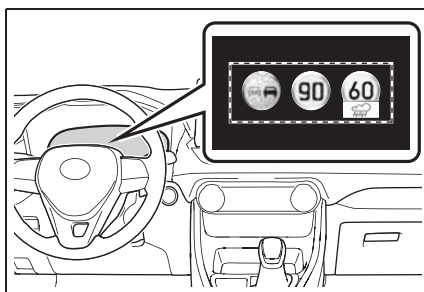

- Если выбрана вкладка, отличная от отображения информации систем помощи при вождении, отображаются дорожные знаки следующих типов. (→стр. 89)
  - Знак начала/конца действия ограничения скорости
  - Знак информации, связанной с ограничением скорости (автомагистраль, скоростная дорога, населенный пункт, жилая зона)
  - Знак отмены всех ограничений

- Знак "Въезд запрещен"<sup>\*</sup> (когда требуется уведомление)
- Знак ограничения скорости с дополнительным знаком (только на съезде)
- <sup>\*</sup>: Для автомобилей с навигационной системой

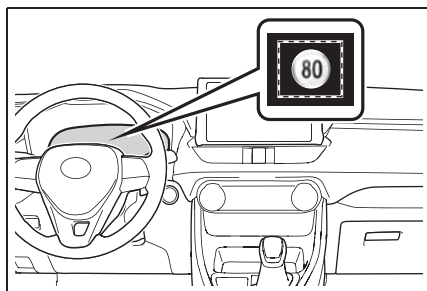

Если распознаны другие знаки, кроме ограничения скорости, они отображаются наложенными друг на друга в стопке под действующим в настоящий момент знаком ограничения скорости.

### Поддерживаемые типы дорожных знаков

Распознаются следующие типы дорожных знаков, включая электронные и мигающие знаки.

Неофициальный (не соответствующий Венской конвенции) или недавно введенный дорожный знак может быть не распознан.

- Знаки ограничения скорости



Начало ограничения скорости/Начало зоны ограничения максимальной скорости



Конец ограничения скорости/Конец зоны ограничения максимальной скорости

- Информация, связанная с ограничением скорости<sup>\*</sup>



Выезд на автомагистраль



Съезд с автомагистрали



Въезд на дорогу для автомобилей



Съезд с дороги для автомобилей



Начало населенного пункта



Конец населенного пункта



Начало жилой зоны



Конец жилой зоны



Начало жилой зоны



Конец жилой зоны

<sup>\*</sup>: Отображаются, когда знак распознан, но сведения об ограничении скорости движения от навигационной системы недоступны

- Дорожные знаки запрета обгона



Начало запрета обгона



Конец запрета обгона

## ● Прочие дорожные знаки



Въезд запрещен\*



Отмена всех ограничений



Остановка

\*: Для автомобилей с навигационной системой

● Предельное значение скорости с сопроводительным знаком\*<sup>1</sup>

Мокрая дорога



Дождь



Лед

Существует  
дополнительный знак\*<sup>2</sup>Съезд направо\*<sup>3</sup>Съезд налево\*<sup>3</sup>

Время

\*<sup>1</sup>: Отображается одновременно с ограничением скорости\*<sup>2</sup>: Содержимое не распознано.\*<sup>3</sup>: Если индикатор сигнала поворота не работает при смене полосы, знак не отображается.**Функция уведомления**

В указанных ниже ситуациях система RSA уведомляет водителя.

- Когда скорость автомобиля превышает порог уведомления для отображаемого знака ограничения скорости, индикация этого дорожного знака выделяется и подается звуковой сигнал.
- Когда система RSA распознает знак "Въезд запрещен" и на основании информации карты навигационной системы обнаруживает, что автомобиль въехал в запрещенную область, знак "Въезд запрещен" мигает на дисплее и подается звуковой сигнал. (Для автомобилей с навигационной системой)
- Если система обнаруживает, что автомобиль совершает обгон, когда на многофункциональном дисплее отображается знак запрета обгона, этот знак мигает и подается звуковой сигнал.

В зависимости от ситуации обстановка на дороге (направление движения, скорость, единица измерения) может быть обнаружена неверно и функция уведомления может работать неправильно.

**■ Процедура задания**

→стр. 95

**■ Автоматическое отключение отображения знаков системой RSA**

Один или больше знаков автоматически выключаются в следующих ситуациях.

- Новый знак не распознается на определенном расстоянии.

- Дорога изменилась вследствие левого или правого поворота и т.п.
- **Условия, в которых функция может не работать или обнаруживать неправильно**
- В следующих ситуациях RSA работает неверно и может не распознавать знаки, отображать знаки неверно и т.п. Однако это не является признаком неисправности.
- Если передняя камера сместилась из-за сильного удара по датчику и т.п.
- Грязь, снег, наклейки и т.п. на ветровом стекле рядом с передней камерой.
- В сложных погодных условиях, например при сильном ливне, тумане, снежной или песчаной буре.
- В переднюю камеру поступает свет от встречных автомобилей, солнца и т.п.
- Знак загрязнен, выцвел, наклонен или погнут.
- Весь знак или его часть скрыты листьями дерева, шестом и т.п.
- Знак виден передней камере только в течение короткого периода времени.
- Окружающая обстановка (поворот, смена полосы и т.п.) оценивается неверно.
- Даже если знак не соответствует полосе, по которой едет автомобиль, такой знак существует непосредственно после разветвления магистрали или в соседней полосе перед слиянием полос.
- К задней стороне движущегося впереди автомобиля прикреплены наклейки.
- Распознается знак, напоминающий знак, совместимый с системой.
- Знаки ограничения скорости, установленные на боковых дорогах, могут быть обнаружены и отображены (если попадают в область обнаружения передней камеры), когда автомобиль движется по главной дороге.
- Знаки ограничения скорости на съезде с круговой развязки могут быть обнаружены и отображены (если попадают в область обнаружения передней камеры), пока автомобиль

движется по круговой развязке.

- Передняя часть автомобиля поднята или опущена из-за перевозимого груза.
- Освещенность окружающей обстановки недостаточна или внезапно изменилась.
- Когда распознан знак, предназначенный для грузовиков и т.п.
- Автомобиль движется в стране с другим направлением движения автотранспорта.
- Данные навигационной системы устарели. (Для автомобилей с навигационной системой)
- Навигационная система не работает. (Для автомобилей с навигационной системой)
- Информация о скорости, отображаемая на приборе, и информация, отображаемая на экране навигационной системы, могут различаться вследствие того, что в навигационной системе используются данные карты.

#### ■ **Отображение знака ограничения скорости**

Если переключатель двигателя в последний раз был выключен, когда на многофункциональном дисплее отображался знак ограничения скорости, этот знак будет отображаться снова после перевода переключателя двигателя в положение ON.

#### ■ **Если отображается сообщение “Неисправность системы RSA. Обратитесь к дилеру.”**

Система может быть неисправна. Для осмотра автомобиля обращайтесь к любому авторизованному ритейлеру Toyota или в авторизованную ремонтную мастерскую Toyota либо в надежную ремонтную мастерскую.

#### ■ **Персональная настройка**

Для некоторых функций можно выполнить персональную настройку. (Персональные настраиваемые функции: →стр. 95)



## Динамический радарный круиз-контроль в полном диапазоне скоростей\*

\* При наличии

В режиме контроля расстояния между автомобилями автомобиль автоматически ускоряется, замедляется и останавливается для соответствия изменениям скорости движущегося впереди автомобиля, даже если педаль акселератора не нажимается. В режиме поддержания постоянной скорости автомобиль движется с фиксированной скоростью.

Используйте динамический радарный круиз-контроль в полном диапазоне скоростей на автомагистралях.

- Режим контроля расстояния между автомобилями (→стр. 250)
- Режим поддержания постоянной скорости (→стр. 254)

## Компоненты системы

### ■ Индикация приборов

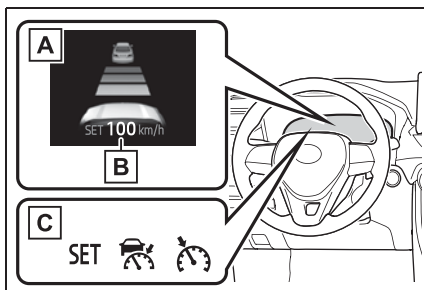

- A** Многофункциональный дисплей
- B** Заданная скорость
- C** Индикаторы

### ■ Переключатели управления

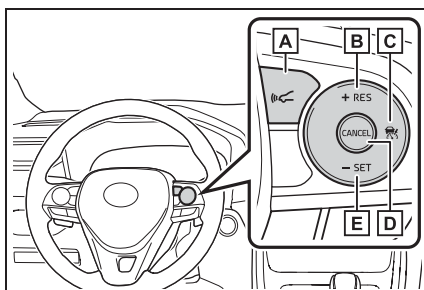

- A** Переключатель установки расстояния между автомобилями
- B** Переключатель "+RES"
- C** Главный переключатель круиз-контроля
- D** Переключатель отмены
- E** Переключатель "-SET"



### ПРЕДУПРЕЖДЕНИЕ

#### ■ Перед использованием динамического радарного круиз-контроля в полном диапазоне скоростей

- Безопасность движения является исключительной обязанностью водителя. Не надейтесь исключительно на систему и соблюдайте меры предосторожности, всегда внимательно наблюдая за окружающей обстановкой.
- Динамический радарный круиз-контроль в полном диапазоне скоростей обеспечивает помощь водителю с целью снижения нагрузки на него. Однако у системы существуют ограничения.

Внимательно прочитайте следующие указания. Не следует полностью полагаться на эту систему, следует всегда соблюдать меры предосторожности.

- Ситуации, в которых датчик может неправильно обнаруживать находящийся впереди автомобиль: →стр. 257
- Условия, в которых режим контроля расстояния между автомобилями может работать неправильно: →стр. 257
- Задавайте скорость в соответствии с ограничением скорости, плотностью трафика, состоянием дорожного покрытия, погодными условиями и т. д. За задание скорости движения отвечает водитель.

- Даже если система функционирует нормально, параметры движущегося впереди автомобиля, обнаруженного системой, могут отличаться от того, что видит водитель. Поэтому водитель всегда должен оставаться бдительным и способным оценивать потенциальную опасность в любой ситуации и соблюдать меры предосторожности при вождении. Если полагаться исключительно на эту систему или считать, что система полностью обеспечивает безопасность во время движения автомобиля, может произойти авария с тяжелыми травмами или смертельным исходом.

- Выключите динамический радарный круиз-контроль в полном диапазоне скоростей при помощи главного переключателя круиз-контроля, когда он не используется.

#### ■ Меры предосторожности в отношении систем помощи при вождении

Соблюдайте перечисленные ниже меры предосторожности, поскольку у системы существуют ограничения. Несоблюдение этих рекомендаций может привести к аварии с получением травм вплоть до смертельного исхода.

- Помощь водителю при измерении расстояния

Динамический радарный круиз-контроль в полном диапазоне скоростей предназначен только для помощи водителю в определении расстояния между его автомобилем и определенным автомобилем, движущимся впереди. Он не является средством, позволяющим водить автомобиль беспечно и невнимательно, и не может помочь водителю в условиях плохой видимости.

Водителю все равно необходимо обращать пристальное внимание на окружающую автомобиль обстановку.

**ПРЕДУПРЕЖДЕНИЕ**

● Помощь водителю при оценке правильного расстояния

Динамический радарный круиз-контроль в полном диапазоне скоростей определяет, находится ли расстояние между данным автомобилем и автомобилем, движущимся впереди, в заданном диапазоне. Он не способен оценивать другие факторы. Поэтому водителю необходимо сохранять бдительность и определять, существует ли вероятность возникновения опасности в каждой конкретной ситуации.

● Помощь водителю в управлении автомобилем

Динамический радарный круиз-контроль в полном диапазоне скоростей не включает в себя функции, которые позволяют предотвратить или избежать столкновения с движущимися впереди автомобилями. Поэтому при возникновении возможной опасности водитель обязан предпринять непосредственные и безотлагательные действия, чтобы обеспечить безопасность всех вовлеченных лиц.

■ **Ситуации, не подходящие для использования динамического радарного круиз-контроля в полном диапазоне скоростей**

Не пользуйтесь динамическим радарным круиз-контролем в полном диапазоне скоростей в любой из перечисленных ниже ситуаций. Это может привести к потере управления автомобилем и последующей аварии, которая может повлечь за собой серьезные травмы или смерть.

- Дороги, на которых присутствуют пешеходы, мотоциклы, велосипеды и т. п.
- В условиях интенсивного движения

- На дорогах с крутыми поворотами
- На извилистых дорогах
- На дорогах со скользким покрытием, например мокрых, обледенелых или покрытых снегом
- На крутых склонах или где возможно чередование крутых подъемов и спусков

Скорость автомобиля может превышать установленную скорость при движении вниз по крутому склону.

- При въезде на автомагистраль
- При плохих погодных условиях, которые могут повлиять на правильность работы датчиков (туман, снег, метель и т.д.)
- Грязь, дождевые капли, лед, снег и т. п. на передней поверхности радара или передней камеры
- В условиях, которые требуют частого повторного ускорения или снижения скорости
- При буксировке прицепа или аварийной буксировке
- Если часто звучит звуковой сигнал сближения

## Движение в режиме контроля расстояния между автомобилями

В этом режиме для обнаружения автомобилей, следующих впереди на расстоянии до 100 м, для определения расстояния между вашим автомобилем и соседними автомобилями, а также для обеспечения надлежащего расстояния до автомобиля, следующего перед вами, используется радар. Можно также задать расстояние между автомобилями с помощью соответствующего переключателя.

При движении на спусках расстояние между автомобилями может уменьшаться.

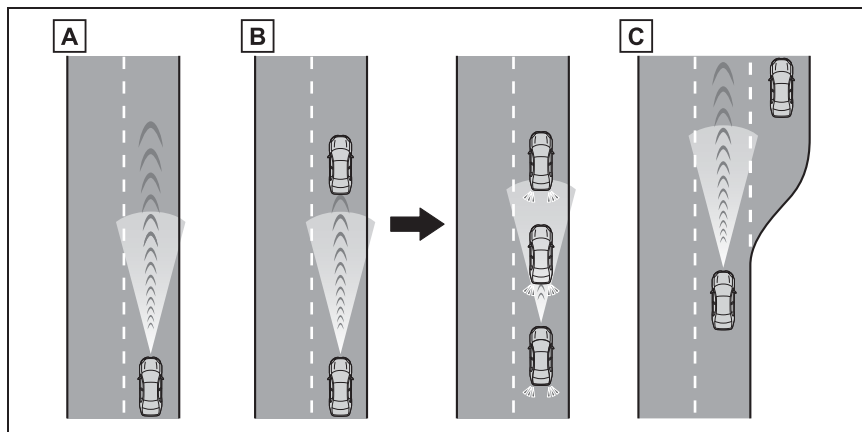

### **A** Пример движения с постоянной скоростью

Когда впереди нет автомобилей

Автомобиль движется со скоростью, заданной водителем.

### **B** Пример движения с замедлением и следования за другим автомобилем

Если находящийся впереди автомобиль движется со скоростью, которая ниже заданной

Если впереди обнаружен другой автомобиль, система автоматически замедляет Ваш автомобиль. Если требуется более быстрое замедление, система использует тормозную систему (в это время загораются стоп-сигналы). Система подстраивается под изменение скорости движущегося впереди автомобиля для поддержания заданного водителем расстояния между автомобилями. Если система не может обеспечить достаточное замедление для предотвращения сближения с находящимся впереди автомобилем, подается предупреждение о сближении.

Если движущийся впереди автомобиль останавливается, Ваш автомобиль тоже остановится (автомобиль останавливается системой). После того как находящийся впереди автомобиль начнет движение, возобновить следование за ним можно нажатием переключателя “+RES” или нажатием педали акселератора (операция начала движения). Если не выполнить операцию начала движения, система продолжит удерживать ваш автомобиль на месте.

Если включен рычаг указателей поворота и ваш автомобиль перемещается в левую полосу при движении со скоростью 80 км/ч и более, автомобиль быстро ускорится, чтобы увереннее обогнать другой автомобиль.

### С Пример ускорения

Если впереди больше нет автомобилей, движущихся со скоростью, которая ниже заданной скорости Вашего автомобиля

Система разгоняет автомобиль до достижения заданной скорости. После этого система переходит в режим поддержания постоянной скорости.

### Задание скорости автомобиля (режим контроля расстояния между автомобилями)

- 1 Для включения круиз-контроля нажмите главный переключатель круиз-контроля.

Загорается индикатор динамического радарного круиз-контроля, и на многофункциональном дисплее отображается сообщение. Для выключения круиз-контроля нажмите этот переключатель еще раз.

Если нажат главный переключатель круиз-контроля и удерживается в течение 1,5 секунд и больше, система включается в режиме поддержания постоянной скорости. (→стр. 254)

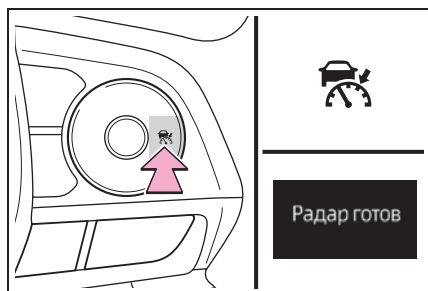

- 2 Чтобы задать скорость, разгоните или замедлите автомобиль до желаемой скорости (не ниже припл. 30 км/ч) при помощи

педали акселератора и нажмите переключатель “-SET”.

Загорится индикатор “SET” системы круиз-контроля.

Скорость автомобиля в момент отпущения переключателя становится заданной скоростью.

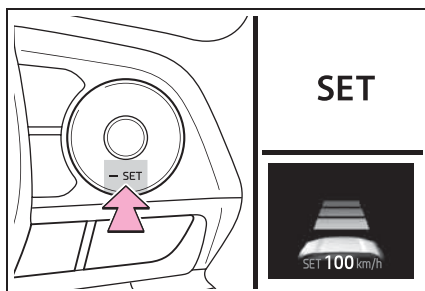

### Регулировка заданной скорости

Для изменения заданной скорости нажимайте переключатель “+RES” или “-SET”, пока не отобразится требуемая скорость.

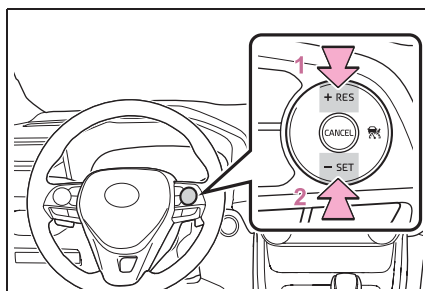

**1** Повышение скорости (Кроме ситуации, когда автомобиль остановлен системой при активном режиме контроля расстояния между автомобилями)

**2** Снижение скорости

Точная настройка: нажмите переключатель.

Значительная регулировка: нажмите и удерживайте переключатель для изменения скорости. Когда достигнута нужная скорость, отпустите переключатель.

В режиме контроля расстояния между автомобилями заданная скорость увеличивается или уменьшается следующим образом:

Точная настройка: на  $1 \text{ км/ч}^{*1}$  или  $1 \text{ милю/ч}^{*2}$  при каждом нажатии переключателя

Значительная регулировка: увеличение или снижение с шагом в  $5 \text{ км/ч}^{*1}$  или  $5 \text{ миль/ч}^{*2}$  в течение периода, пока удерживается переключатель

В режиме поддержания постоянной скорости (→стр. 254) заданная скорость увеличивается или уменьшается следующим образом:

Точная настройка: на  $1 \text{ км/ч}^{*1}$  или  $1 \text{ милю/ч}^{*2}$  при каждом нажатии переключателя

Значительная регулировка: скорость продолжает изменяться, пока удерживается переключатель.

\*<sup>1</sup>: Если заданная скорость отображается в "km/h"

\*<sup>2</sup>: Если заданная скорость отображается в "MPH"

### Изменение расстояния между автомобилями (режим контроля расстояния между автомобилями)

При каждом нажатии переключателя изменяется расстояние между автомобилями:

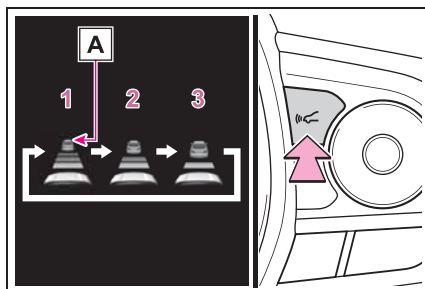

- 1** Большое
- 2** Среднее
- 3** Короткое

При переводе переключателя двигателя в режим ON для режима контроля расстояния между автомобилями автоматически выбирается большое расстояние.

Если перед вами движется другой автомобиль, то отображается также метка движущегося впереди автомобиля **A**.

### Настройка расстояния между автомобилями (режим контроля расстояния между автомобилями)

Выберите расстояние из приведенной ниже таблицы. Обратите внимание, что указанные расстояния относятся к движению со скоростью  $80 \text{ км/ч}$ . Расстояние между автомобилями увеличивается/уменьшается в зависимости от скорости автомобиля. Когда

автомобиль останавливается системой, он останавливается на определенном расстоянии до другого автомобиля, которая зависит от ситуации.

Настройка расстояния	Расстояние между автомобилями
Большое	Приблизительно 50 м
Среднее	Приблизительно 40 м
Короткое	Приблизительно 30 м

### Возобновление следования за другим автомобилем, когда ваш автомобиль остановлен системой (режим контроля расстояния между автомобилями)

После того как находящийся впереди автомобиль начнет движение, нажмите переключатель "+RES".

Ваш автомобиль возобновит следование за другим автомобилем, если педаль акселератора нажата после того, как находящийся впереди автомобиль возобновит движение.



### Отмена и возобновление контроля скорости

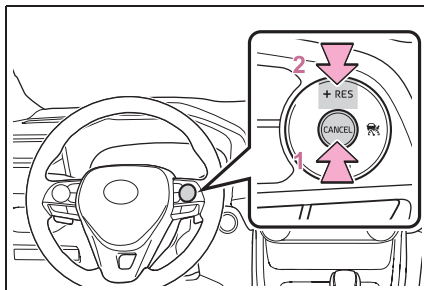

**1** Нажатие переключателя отмены отключает режим контроля скорости.

Управление скоростью также отменяется при нажатии на педаль тормоза. (Если автомобиль был остановлен системой, нажатие педали тормоза не отменяет эту настройку.)

**2** Нажатие переключателя "+RES" приводит к возобновлению круиз-контроля и устанавливает заданное ранее значение скорости движения.

### Предупреждение о приближении (режим контроля расстояния между автомобилями)

Если Ваш автомобиль слишком сблизился с движущимся впереди автомобилем и система круиз-контроля не может обеспечить достаточное автоматическое замедление, для предупреждения водителя начинает мигать дисплей и подается звуковой сигнал. Например, такая ситуация может возникнуть, если кто-то встраивается между Вашим автомобилем и автомобилем, за которым Вы следуете. Нажмите на

тормоз для сохранения безопасного расстояния между автомобилями.

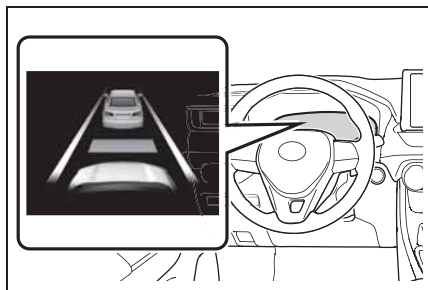

**■ Предупреждения могут не подаваться в следующих ситуациях**

В приведенных ниже случаях предупреждение может не подаваться, даже если расстояние между автомобилями мало.

- Если скорость движущегося впереди автомобиля равна скорости Вашего автомобиля или превышает ее
- Если скорость движущегося впереди автомобиля очень мала
- Сразу же после задания скорости в системе круиз-контроля
- При нажатии педали акселератора

**Выбор режима поддержания постоянной скорости**

При выборе режима поддержания постоянной скорости автомобиль поддерживает заданную скорость, не контролируя расстояние до других автомобилей. Выбирайте этот режим только в том случае, когда режим контроля расстояния между автомобилями работает неверно вследствие загрязнения радара и т. п.

- 1 Когда круиз-контроль отключен, нажмите главный переключатель

круиз-контроля и удерживайте его не менее 1,5 секунд.

Мгновенно после нажатия переключателя загорится индикатор динамического радарного круиз-контроля. Затем он переключится на индикатор круиз-контроля.

Переключение в режим поддержания постоянной скорости возможно только при использовании переключателя и отключенном круиз-контроле.

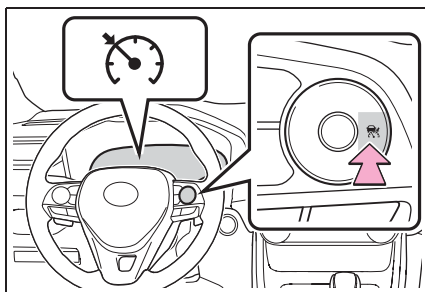

- 2 Чтобы задать скорость, разгоните или замедлите автомобиль до желаемой скорости (не ниже прибрл. 30 км/ч) при помощи педали акселератора и нажмите переключатель “-SET”.

Загорится индикатор “SET” системы круиз-контроля.

Скорость автомобиля в момент отпускания переключателя становится заданной скоростью.

Регулировка заданной скорости: →стр. 251

Отмена и возобновление движения с



заданной скоростью: →стр. 253

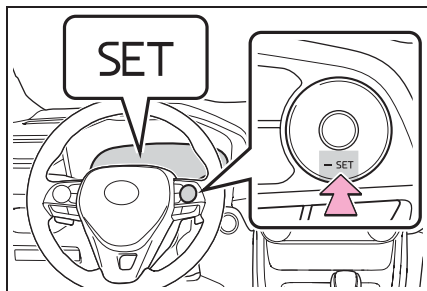

### Динамический радарный круиз-контроль с распознаванием дорожных знаков (автомобили с системой RSA)

Если эта функция включена и система работает в режиме контроля расстояния между автомобилями (→стр. 250), при обнаружении знака ограничения скорости распознанное ограничение скорости отображается со стрелкой вверх или вниз.

Заданную скорость можно увеличить или уменьшить до распознанного значения ограничения скорости, нажав и удерживая переключатель “+RES”/“-SET”.

- Если текущая заданная скорость ниже распознанного значения ограничения скорости

Нажмите и удерживайте переключатель “+RES”.

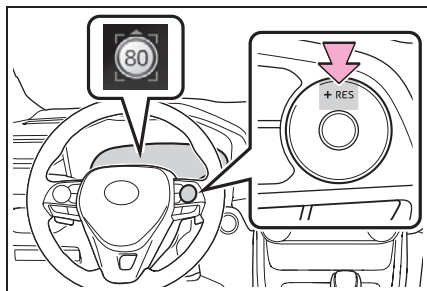

- Если текущая заданная скорость

выше распознанного значения ограничения скорости

Нажмите и удерживайте переключатель “-SET”.

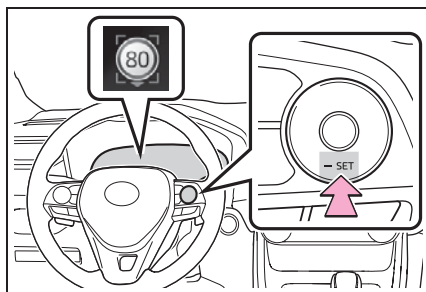

### Включение/выключение динамического радарного круиз-контроля с распознаванием дорожных знаков (автомобили с системой RSA)

Динамический радарный круиз-контроль с распознаванием дорожных знаков можно включить

или отключить на экране  многофункционального дисплея. (→стр. 95)

#### ■ Динамический радарный круиз-контроль в полном диапазоне скоростей можно включить, если

- Рычаг управления трансмиссией находится в положении D.
- Требуемая заданная скорость может быть установлена, когда скорость автомобиля составляет приблизительно 30 км/ч и более. (Однако если скорость автомобиля устанавливается во время движения со скоростью ниже прилб. 30 км/ч, будет установлена скорость прилб. 30 км/ч.)

#### ■ Разгон после установки заданной скорости движения

Автомобиль можно разогнать при помощи педали акселератора. После ускорения

автомобиль возобновляет движение с заданной скоростью. Однако в режиме контроля расстояния между автомобилями скорость автомобиля может уменьшиться до уровня ниже заданной для поддержания требуемого расстояния до движущегося впереди автомобиля.

■ **Когда автомобиль останавливается в режиме следования за находящимся впереди автомобилем**

- При нажатии переключателя "+RES", когда находящийся впереди автомобиль останавливается, режим следования за ним возобновляется, если он начинает движение в течение прибл. 3 секунд после нажатия переключателя.
- Если находящийся впереди автомобиль снова начинает движение не позднее чем через 3 секунды после остановки вашего автомобиля, следование за ним возобновляется.

■ **Автоматическая отмена режима контроля расстояния между автомобилями**

Режим контроля расстояния между автомобилями автоматически отключается в указанных ниже ситуациях.

- Активирована система VSC.
- На некоторое время включилась система TRC.
- Когда система VSC или TRC выключена.
- Датчик не работает должным образом, так как он чем-то закрыт.
- Активирована функция предаварийного торможения.
- Стояночный тормоз включен.
- Автомобиль остановлен системой на крутом склоне.
- Когда автомобиль остановлен системой, обнаруживается следующее:
  - Водитель не пристегнул ремень безопасности.
  - Открыта дверь водителя.
  - Автомобиль стоит в течение 3 минут.

Если режим контроля расстояния между автомобилями автоматически

отключается по любой другой причине, кроме указанных выше, возможно, что система неисправна. Обратитесь к любому авторизованному ритейлеру Toyota или в авторизованную ремонтную мастерскую Toyota либо в надежную ремонтную мастерскую.

■ **Автоматическая отмена режима поддержания постоянной скорости**

Режим поддержания постоянной скорости автоматически отменяется в следующих ситуациях:

- Фактическая скорость автомобиля более чем на 16 км/ч ниже заданной скорости.
- Фактическая скорость автомобиля опускается ниже прибл. 30 км/ч.
- Активирована система VSC.
- На некоторое время включилась система TRC.
- Когда система VSC или TRC выключена.
- Активирована функция предаварийного торможения.

Если режим поддержания постоянной скорости автоматически отключается по любой другой причине, кроме описанных выше, возможно, что система неисправна. Обратитесь к любому авторизованному ритейлеру Toyota или в авторизованную ремонтную мастерскую Toyota либо в надежную ремонтную мастерскую.

■ **Динамический радарный круиз-контроль с распознаванием дорожных знаков может не работать, когда (автомобили с системой RSA)**

Так как динамический радарный круиз-контроль с распознаванием дорожных знаков может неправильно работать в условиях, когда система RSA не работает или работает неправильно (→стр. 246), при использовании этой функции обязательно проверяйте отображаемый знак ограничения скорости.

В следующих ситуациях заданная скорость может не изменяться до

распознанного значения ограничения скорости путем нажатия и удерживания переключателя “+RES”/“-SET”.

- Если информация об ограничении скорости недоступна
- Если распознанное значение ограничения скорости совпадает с заданной скоростью
- Если распознанное значение ограничения скорости находится вне рабочего диапазона скоростей системы динамического радарного круиз-контроля.

#### ■ Срабатывание тормозов

Может быть слышен звук работы тормозов или может изменяться реакция педали тормоза, однако это не является признаком неисправности.

#### ■ Предупреждения и звуковые сигналы для динамического радарного круиз-контроля в полном диапазоне скоростей

Предупреждающие сообщения и звуковые сигналы используются для индикации неполадки системы или предупреждения водителя о необходимости соблюдения осторожности при вождении. Если на многофункциональном дисплее отображается предупреждающее сообщение, прочитайте его и следуйте приведенным в нем указаниям. (→стр. 223, 424)

#### ■ Ситуации, в которых датчик может неправильно обнаруживать находящийся впереди автомобиль

В следующих случаях и в зависимости от условий нажмите педаль тормоза, если замедление скорости системой недостаточно, либо нажмите педаль акселератора, если требуется ускорение.

Так как датчик может неправильно определять такие транспортные средства, сигнал предупреждения о сближении (→стр. 253) может не включиться.

- Внезапно перестраивающиеся автомобили
- Автомобили, движущиеся с низкой скоростью

- Автомобили, следующие в другой полосе
- Транспортные средства с небольшой задней частью (прицепы без нагрузки и т.д.)

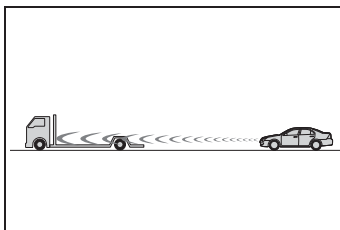

- Мотоциклы, движущиеся по той же полосе
- Если работе датчика препятствуют вода или снег, летящие из-под окружающих автомобилей
- Если передняя часть Вашего автомобиля приподнята вверх (из-за тяжелого груза в багажном отделении и т.п.)

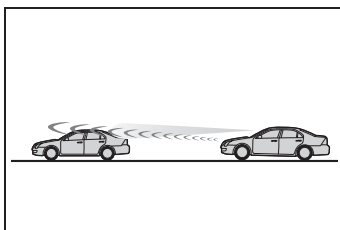

- Движущиеся впереди автомобили с крайне большим дорожным просветом

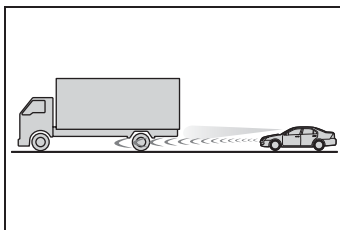

#### ■ Условия, в которых режим контроля расстояния между автомобилями может работать неправильно

В случае следующих обстоятельств при необходимости используйте педаль тормоза (или педаль акселератора, в

зависимости от ситуации).

Поскольку датчик может не суметь правильно обнаружить впереди движущиеся автомобили, система может работать неправильно.

- Если дорога поворачивает или имеет узкие полосы

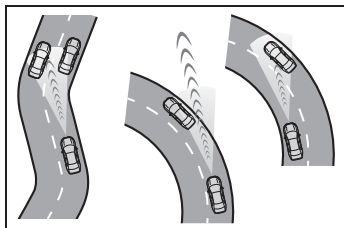

- При интенсивной работе рулевым колесом или если положение автомобиля в пределах полосы нестабильно

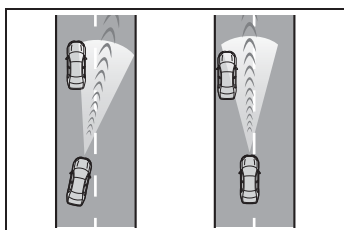

- Если следующий впереди автомобиль внезапно замедляется
- При движении по дороге, окруженной строительными конструкциями, например по туннелю или мосту
- Пока скорость автомобиля уменьшается до заданной скорости после ускорения автомобиля путем нажатия педали акселератора

## Круиз-контроль\*

\*: При наличии

**Используйте систему круиз-контроля для поддержания заданной скорости без нажатия педали акселератора.**

## Компоненты системы

### ■ Индикация приборов

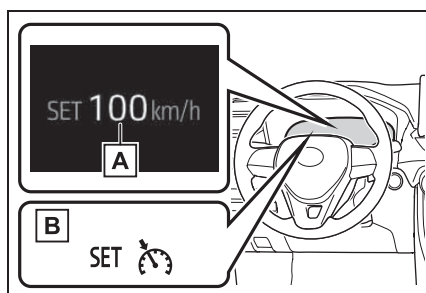

**A** Заданная скорость

**B** Индикаторы

### ■ Переключатели управления

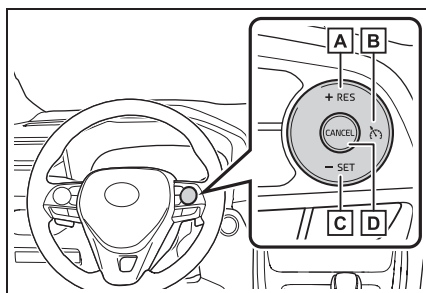

**A** Переключатель "+RES"

**B** Главный переключатель круиз-контроля

**C** Переключатель "-SET"

## D Переключатель отмены

### ⚠ ПРЕДУПРЕЖДЕНИЕ

#### ■ Во избежание случайного включения круиз-контроля

Выключите круиз-контроль при помощи главного переключателя круиз-контроля, когда он не используется.

#### ■ Ситуации, в которых нельзя использовать круиз-контроль

Не используйте круиз-контроль в следующих ситуациях. Несоблюдение этого правила может привести к потере контроля над автомобилем и последующей аварии с тяжелыми травмами или смертельным исходом.

- В условиях интенсивного движения
- На дорогах с крутыми поворотами
- На извилистых дорогах
- На дорогах со скользким покрытием, например мокрых, обледенелых или покрытых снегом
- На крутых склонах  
Скорость автомобиля может превышать установленную скорость при движении вниз по крутому склону.
- При буксировке прицепа или аварийной буксировке

### Настройка скорости автомобиля

- 1 Для включения круиз-контроля нажмите главный переключатель круиз-контроля.

Отображается индикатор работы системы круиз-контроля.

Для выключения круиз-контроля нажмите

этот переключатель еще раз.

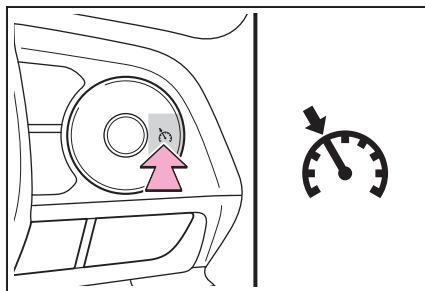

- 2 Чтобы задать скорость, разгоните или замедлите автомобиль до желаемой скорости (не ниже прибл. 30 км/ч) при помощи педали акселератора и нажмите переключатель “-SET”.

Отображается индикатор “SET” системы круиз-контроля.

Скорость автомобиля в момент отпускания переключателя становится заданной скоростью.

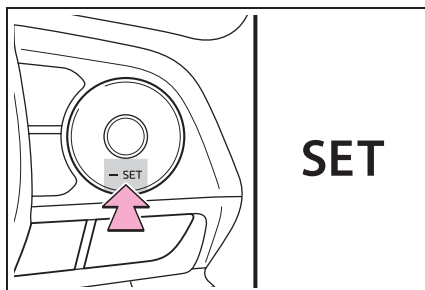

### Регулировка заданной скорости

Для изменения заданной скорости работайте переключателем “+RES” или “-SET”, пока не будет получена требуемая скорость.

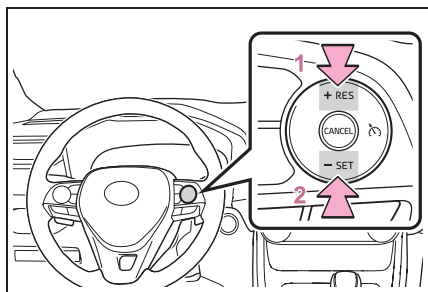

1 Повышение скорости

2 Снижение скорости

Точная настройка: нажмите переключатель.

Значительная регулировка: нажмите и удерживайте переключатель для изменения скорости. Когда достигнута нужная скорость, отпустите переключатель.

Установленная скорость увеличивается или уменьшается следующим образом:

Точная настройка: на 1 км/ч<sup>\*1</sup> или 1 милю/ч<sup>\*2</sup> при каждом нажатии переключателя.

Значительная регулировка: заданная скорость может непрерывно увеличиваться или уменьшаться, пока не будет отпущен переключатель.

\*1: Если заданная скорость отображается в "km/h"

\*2: Если заданная скорость отображается в "MPH"

## Отмена и возобновление движения с заданной скоростью

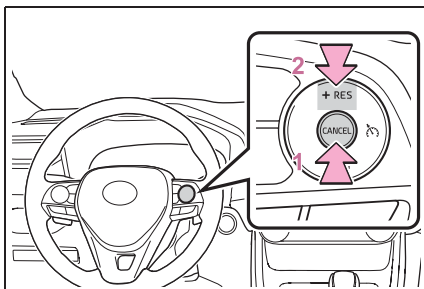

1 Нажатие переключателя отмены отключает режим поддержания постоянной скорости.

Заданная скорость движения также отменяется при торможении или нажатии педали сцепления (только для механической коробки передач).

2 Нажатие переключателя "+RES" приводит к возобновлению режима поддержания постоянной скорости.

Возобновление возможно при скорости автомобиля, равной 30 км/ч или выше.

### ■ Систему круиз-контроля можно включить при следующих условиях

- Рычаг управления трансмиссией находится в положении D.
- Скорость автомобиля превышает 30 км/ч.

### ■ Разгон после установки заданной скорости движения

- Автомобиль можно разгонять обычным образом. После ускорения автомобиль возобновляет движение с заданной скоростью.
- Даже без отмены круиз-контроля заданную скорость можно увеличить, сперва разогнав автомобиль до требуемой скорости, а затем нажав переключатель "-SET" для установки

нового значения скорости.

#### ■ Автоматическое прекращение работы круиз-контроля

Система круиз-контроля прекращает поддерживать заданную скорость автомобиля в любой из следующих ситуаций.

- Фактическая скорость автомобиля уменьшается более чем на 16 км/ч относительно заданной скорости.
- Фактическая скорость автомобиля ниже 30 км/ч.
- Активирована система VSC.
- На некоторое время включилась система TRC.
- Когда система VSC или TRC выключена.

#### ■ Если на многофункциональном дисплее отображается предупреждающее сообщение относительно круиз-контроля

Один раз нажмите главный переключатель круиз-контроля, чтобы выключить систему, и затем снова нажмите его для повторного включения системы.

Если не удастся занести значение скорости в память системы или если работа системы прекращается сразу же после включения, то возможно, что система круиз-контроля неисправна. Для осмотра автомобиля обращайтесь к любому авторизованному ритейлеру Toyota или в авторизованную ремонтную мастерскую Toyota либо в надежную ремонтную мастерскую.

### BSM (Blind Spot Monitor, монитор слепых зон)\*

\*: При наличии

#### Монитор слепых зон – это система, выполняющая две функции:

- Функция BSM (Blind Spot Monitor, монитор слепых зон)

Помогает водителю принимать решение при перестроении

- Функция RCTA (Rear Crossing Traffic Alert, функция предупреждения водителя о наличии других автомобилей)

Помогает водителю при движении задним ходом

**Эти функции используют одни и те же датчики.**



### ПРЕДУПРЕЖДЕНИЕ

#### ■ Меры предосторожности, касающиеся использования функции BSM

Водитель несет полную ответственность за безопасное управление автомобилем. Всегда управляйте автомобилем безопасно, следя за окружающей обстановкой. Функция BSM является вспомогательной функцией, служащей для предупреждения водителя о том, что транспортное средство попало в слепую зону наружных зеркал заднего вида или быстро приближается сзади в слепую зону. Не следует полностью полагаться на функцию BSM. Поскольку функция не может оценить, насколько безопасно может быть выполнено перестроение, излишние доверие ее показаниям может привести к аварии со смертельными последствиями или тяжелыми травмами.

Поскольку в некоторых условиях система может работать некорректно, водитель должен обязательно сам визуально контролировать безопасность.

#### ■ Меры предосторожности, касающиеся использования функции RCTA

Водитель несет полную ответственность за безопасное управление автомобилем. Всегда управляйте автомобилем безопасно, следя за окружающей обстановкой.

Функция RCTA является вспомогательной функцией, служащей для предупреждения водителя о том, что транспортное средство приближается к автомобилю справа сзади или слева сзади. Поскольку в некоторых условиях функция RCTA может работать некорректно, водитель должен обязательно сам визуально контролировать безопасность.

Нельзя слишком сильно полагаться на эту функцию: это может привести к аварии с получением травм вплоть до смертельного исхода.

### Компоненты системы

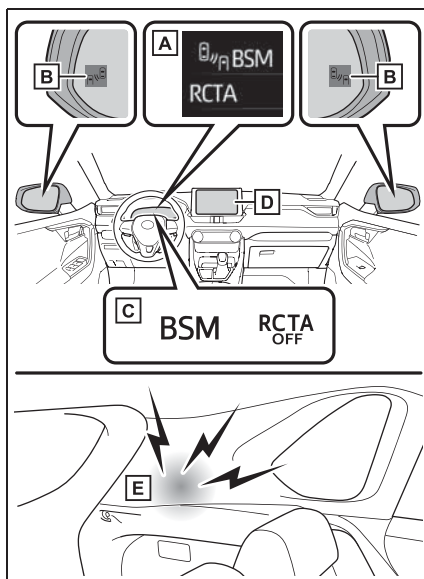

**A** Многофункциональный дисплей  
Включение/выключение функции BSM/



функции RCTA.

### **B** Индикаторы в наружных зеркалах заднего вида

Функция BSM:

Когда в слепой зоне обнаружено транспортное средство, загорается индикатор в наружном зеркале заднего вида с той стороны, где обнаружено транспортное средство. Если рычаг указателей поворота нажат в сторону, где обнаружено транспортное средство, индикатор в наружном зеркале заднего вида начинает мигать.

Функция RCTA:

Когда обнаруживается транспортное средство, приближающееся сзади (с правой или левой стороны), оба индикатора в наружных зеркалах заднего вида мигают.

### **C** Индикатор BSM/индикатор RCTA OFF

Если включен монитор слепых зон, горит индикатор BSM.

Когда функция RCTA отключена, горит индикатор RCTA OFF.

### **D** Индикация на экране монитора (только функция RCTA)

Когда обнаруживается транспортное средство, приближающееся сзади (с правой или левой стороны), с соответствующей стороны отображается значок RCTA (→стр. 267).

### **E** Звуковой сигнал системы RCTA (только функция RCTA)

Когда обнаруживается транспортное средство, приближающийся сзади (с правой или левой стороны), из-за заднего сиденья подается звуковой сигнал.

## Включение/выключение функции BSM/функции RCTA

Функции BSM и RCTA можно

включать и выключать на экране многофункционального дисплея.   
(→стр. 95)

### ■ Видимость индикаторов в наружных зеркалах заднего вида

При ярком солнечном свете индикатор в наружном зеркале заднего вида может быть плохо виден.

### ■ Распознавание звукового сигнала системы RCTA

Звуковой сигнал системы RCTA может быть плохо слышно из-за шума, например из-за громкого воспроизведения аудио.

### ■ Если на многофункциональном дисплее отображается сообщение “Система BSM недоступна” или “Система RCTA недоступна”

Аномальное напряжение датчика или вблизи области датчика над задним бампером могла накопиться вода, снег, грязь и т. п. (→стр. 264)

Удаление воды, снега, грязи и т.п. из области датчика должно привести к нормальной работе системы.

Кроме того, датчик может работать неправильно в условиях слишком жаркой или холодной погоды.

### ■ Если на многофункциональном дисплее отображается сообщение “Неисправность системы BSM Обратитесь к дилеру” или “Неисправность системы RCTA Обратитесь к дилеру”

Возможны неисправность или смещение датчика. Для осмотра автомобиля обращайтесь к любому авторизованному ритейлеру Toyota или в авторизованную ремонтную мастерскую Toyota либо в надежную ремонтную мастерскую.

### ■ Персональная настройка

Для некоторых функций можно выполнить персональную настройку. (→стр. 95)



### ПРЕДУПРЕЖДЕНИЕ

#### ■ Обращение с радарным датчиком

Датчики монитора слепых зон установлены внутри с левой и правой сторон заднего бампера автомобиля. Для обеспечения правильной работы монитора слепых зон соблюдайте следующие правила.

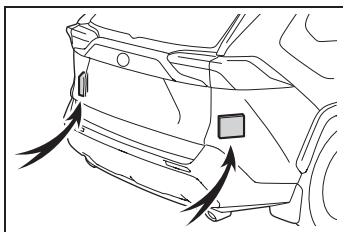

- Всегда содержите датчики и окружающую их область на заднем бампере в чистоте. Если датчики или окружающая их область покрыты грязью или снегом, монитор слепых зон может не работать, в таком случае отобразится предупреждение (→стр. 263). В такой ситуации очистите грязь или снег и передвигайтесь на автомобиле, соблюдая условия работы функции BSM (→стр. 266) приблизительно в течение 10 минут. Если предупреждающее сообщение не исчезает, для осмотра автомобиля обратитесь к любому авторизованному ритейлеру Toyota или в авторизованную ремонтную мастерскую Toyota либо в надежную ремонтную мастерскую.

- Не допускайте сильных ударов по датчику или зоне бампера около него. В случае даже небольшого смещения датчика система может работать неправильно и транспортные средства могут не обнаруживаться. В следующих ситуациях для осмотра автомобиля обращайтесь к любому авторизованному ритейлеру Toyota или в авторизованную ремонтную мастерскую Toyota либо в надежную ремонтную мастерскую.
- Датчик или окружающая его область подверглись сильному удару.
- Если окружающая датчик область поцарапана или часть датчиков отсоединилась.
- Не разбирайте датчик.
- Не закрепляйте аксессуары, наклейки (включая прозрачные наклейки), алюминиевую ленту и т. п. на датчике или на заднем бампере вокруг него.
- Не модифицируйте датчик или окружающую его область на бампере.
- Если требуется замена радарного датчика, передней решетки или переднего бампера, обратитесь к любому авторизованному ритейлеру Toyota или в авторизованную ремонтную мастерскую Toyota либо в любую другую надежную ремонтную мастерскую.
- Не покрывайте задний бампер никакой другой краской, кроме официально сертифицированной краски Toyota.

## Функция монитора слепых зон

### ■ Автомобили, которые могут обнаруживаться монитором слепых зон

Функция BSM использует радарные датчики для обнаружения транспортных средств, следующих в соседней полосе, и предупреждает водителя о наличии таких транспортных средств с помощью индикаторов в наружных зеркалах заднего вида.

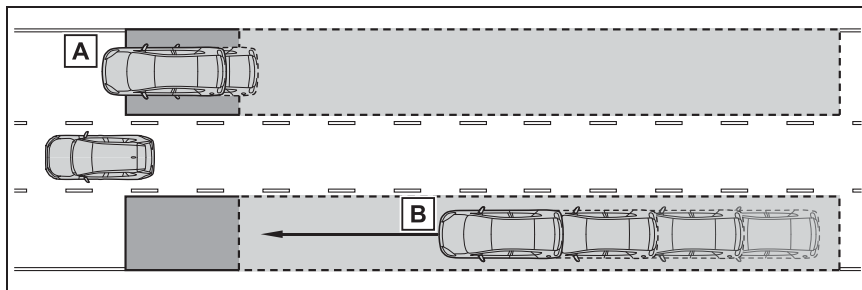

**A** Транспортные средства, движущиеся в областях, которые не видны в наружные зеркала заднего вида (слепые зоны)

**B** Транспортные средства, быстро приближающиеся сзади в областях, которые не видны в наружные зеркала заднего вида (слепые зоны)

### ■ Области обнаружения функции BSM

Ниже показаны области, в которых возможно обнаружение транспортных средств.

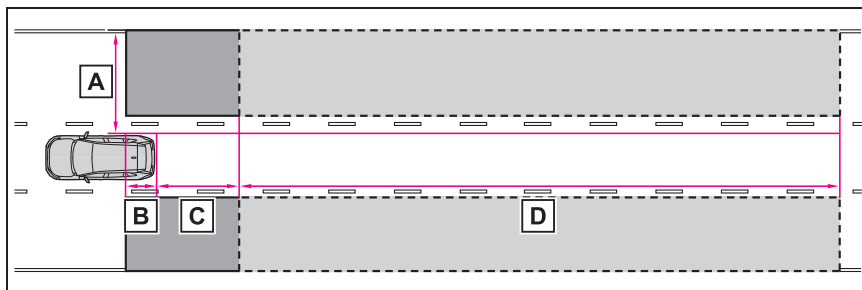

Зона обнаружения имеет следующие размеры:

**A** Приблизительно 0,5–3,5 м с обеих сторон автомобиля

Область, находящаяся в 0,5 м от боковой стороны автомобиля, не может быть обнаружена.

**B** Приблизительно 1 м вперед от заднего бампера

**C** Приблизительно 3 м от заднего бампера

#### **D** Приблизительно 3–60 м от заднего бампера

Чем больше разница в скорости между Вашим автомобилем и обнаруженным транспортным средством, тем дальше оно будет обнаружено; при этом загорится или будет мигать индикатор в наружном зеркале заднего вида.

#### ■ **Функция BSM активна, когда**

Функция BSM активна, когда выполняются все приведенные ниже условия:

- Функция BSM включена.
- Рычаг управления трансмиссией находится в любом положении, кроме R.
- Скорость движения автомобиля превышает 16 км/ч.

#### ■ **Функция BSM обнаруживает транспортное средство, когда**

Функция BSM обнаруживает транспортное средство, находящееся в зоне обнаружения, в следующих ситуациях:

- Транспортное средство в соседней полосе обгоняет Ваш автомобиль.
- Вы медленно обгоняете автомобиль в соседней полосе.
- Другое транспортное средство при смене полосы движения оказывается в зоне обнаружения.

#### ■ **Условия, при которых функция BSM не обнаруживает транспортное средство**

Функция BSM не предназначена для обнаружения транспортных средств и/или объектов следующих типов:

- Небольшие мотоциклы, велосипеды, пешеходы и т.п.\*
- Транспортные средства, движущиеся в противоположном направлении
- Ограждения, стены, дорожные знаки, припаркованные автомобили и аналогичные неподвижные объекты\*
- Находящиеся сзади транспортные средства, следующие в той же полосе\*
- Транспортные средства, двигающиеся за 2 полосы движения от вашего автомобиля\*

- Транспортные средства, которые быстро обгоняют ваш автомобиль

\*: В зависимости от условий, возможно обнаружение транспортного средства и/или объекта.

#### ■ **Условия, в которых функция BSM может работать неправильно**

- Функция BSM может не обнаруживать должным образом транспортные средства в следующих ситуациях:
  - Если датчик сместился из своего положения из-за сильного удара по нему или окружающей его области.
  - Когда датчик или окружающую его область на заднем бампере покрывают грязь, снег, лед, наклейки и т.п.
  - При движении по дорожному покрытию, влажному из-за стоячей воды во время плохих погодных условий, таких как сильный дождь, снегопад или туман
  - При приближении нескольких транспортных средств с небольшим интервалом между ними
  - При малом расстоянии между Вашим автомобилем и транспортным средством, следующим за Вами
  - При значительной разнице в скорости Вашего автомобиля и транспортного средства, попадающего в зону обнаружения
  - При изменении разницы в скорости Вашего автомобиля и другого транспортного средства
  - Если транспортное средство, входящее в область обнаружения, движется приблизительно с той же скоростью, что и Ваш автомобиль
  - Когда Ваш автомобиль начинает движение после остановки, другое транспортное средство остается в зоне обнаружения
  - При движении вверх и вниз по следующим друг за другом крутым уклонам, например по холмам, понижениям дороги и т.п.

- На дорогах с крутыми поворотами, сериями поворотов или неровными поверхностями
- Если при широких полосах или при движении по краю полосы транспортное средство в соседней полосе находится далеко от Вашего автомобиля
- Если на задней части автомобиля установлено дополнительное устройство (например, держатель велосипеда)
- При значительной разнице в высоте Вашего автомобиля и транспортного средства, входящего в зону обнаружения
- Сразу же после включения функции BSM/функции RCTA
- При буксировке прицепа
- Частота ложного обнаружения транспортных средств и/или объектов функцией BSM может увеличиваться в следующих условиях:
  - Если датчик сместился из своего положения из-за сильного удара по нему или окружающей его области.
  - При малом расстоянии от Вашего автомобиля до ограждения, стены и т.п., попадающих в зону обнаружения
  - При движении вверх и вниз по следующим друг за другом крутым уклонам, например по холмам, понижениям дороги и т.п.
  - Если при узких полосах или при движении по краю полосы транспортное средство в полосе, не являющейся соседней, входит в зону обнаружения
  - На дорогах с крутыми поворотами, сериями поворотов или неровными поверхностями
  - Когда шины проскальзывают или прокручиваются
  - При малом расстоянии между Вашим автомобилем и транспортным средством, следующим за Вами
  - Если на задней части автомобиля установлено дополнительное устройство (например, держатель велосипеда)
  - Если из под колес автомобиля летят вода или снег

## Функция предупреждения водителя о наличии других автомобилей

### ■ Работа функции RCTA

Функция RCTA использует радарные датчики для обнаружения транспортных средств, приближающихся к автомобилю справа сзади или слева сзади, и предупреждает водителя о наличии таких транспортных средств при помощи мигания индикаторов на наружных зеркалах заднего вида и подачи звукового сигнала.

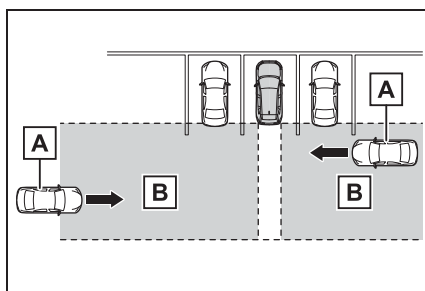

**A** Приближающиеся автомобили

**B** Области обнаружения

### ■ Отображение значков RCTA (при наличии)

Когда обнаруживается транспортное средство, приближающееся сзади (с правой или левой стороны), на экране навигационной системы (при наличии) или мультимедийной системы (при наличии) отображаются следующие значки.

- Когда отображается монитор помощи при парковке Toyota (при наличии).

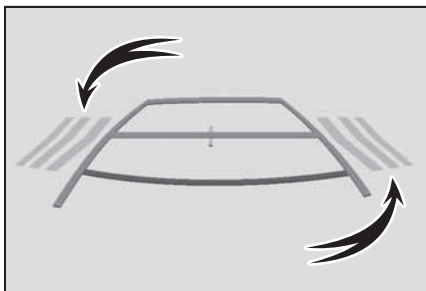

- Когда отображается система контроля области вокруг автомобиля (при наличии):

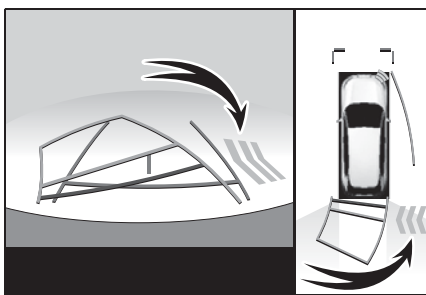

 Функция RCTA неисправна (→стр. 263)

### ■ Области обнаружения функции RCTA

Ниже показаны области, в которых возможно обнаружение транспортных средств.

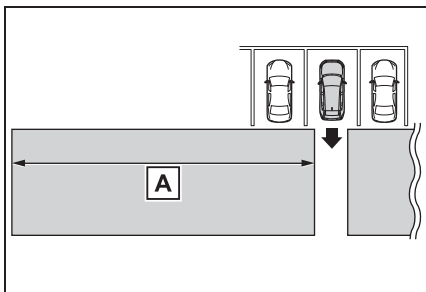

Звуковой сигнал может предупредить водителя о приближении издалека транспортных средств, скорость которых превышает скорость данного автомобиля.

Пример:

Приближающееся транспортное средство	Скорость	<b>A</b> Прибл. расстояние подачи предупреждения
Высокая скорость	28 км/ч	20 м
Низкая скорость	8 км/ч	5,5 м

### ■ Функция RCTA активна, когда

Функция RCTA будет работать только при соблюдении всех перечисленных ниже условий:

- Функция RCTA включена.
- Рычаг управления трансмиссией находится в положении R.
- Скорость автомобиля не превышает 8 км/ч.
- Приближающееся транспортное средство движется со скоростью в диапазоне 8–28 км/ч.

### ■ Настройка громкости звукового сигнала

Громкость звукового сигнала можно регулировать на многофункциональном дисплее. (→стр. 95)

### ■ Условия, при которых функция RCTA не обнаруживает транспортное средство

Функция RCTA не предназначена для обнаружения транспортных средств и/или объектов следующих типов.

- Автомобили, приближающиеся непосредственно сзади
- Автомобили, движущиеся задним ходом на парковочном месте, находящемся рядом с Вашим автомобилем
- Автомобили, которые не могут быть обнаружены датчиками из-за помех

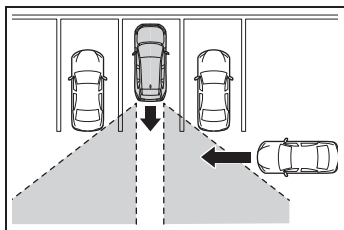

- Ограждения, стены, дорожные знаки, припаркованные автомобили и аналогичные неподвижные объекты\*
- Небольшие мотоциклы, велосипеды, пешеходы и т.п.\*
- Автомобили, удаляющиеся от Вашего автомобиля
- Автомобили, приближающиеся со стороны парковочных мест, находящихся рядом с Вашим автомобилем\*

\*: В зависимости от условий, возможно обнаружение транспортного средства и/или объекта.

#### ■ Условия, в которых функция RCTA может работать неправильно

- Функция RCTA может не обнаруживать должным образом транспортные средства в следующих ситуациях:
  - Если датчик сместился из своего положения из-за сильного удара по нему или окружающей его области.
  - Когда датчик или окружающую его область на заднем бампере покрывают грязь, снег, лед, наклейки и т.п.
  - При движении по дорожному покрытию, влажному из-за стоячей воды во время плохих погодных условий, таких как сильный дождь, снегопад или туман
  - При приближении нескольких транспортных средств с небольшим интервалом между ними
  - При приближении автомобиля с высокой скоростью
  - При парковке на крутом уклоне, например на холме, понижении дороги и т.п.
  - Если на задней части автомобиля установлено дополнительное

устройство (например, держатель велосипеда)

- При движении задним ходом на склоне с сильным изменением значения уклона

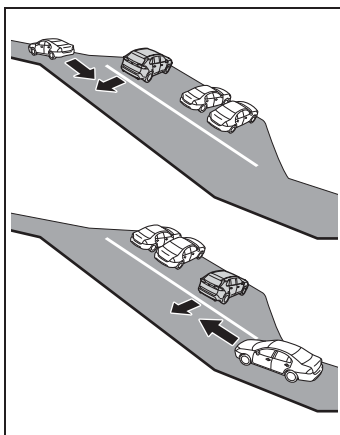

- При движении задним ходом из парковочного места с малым углом крутизны

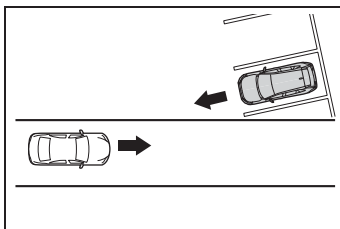

- Сразу же после включения функции RCTA
- Непосредственно после пуска двигателя при включенной функции RCTA
- При буксировке прицепа
- Когда транспортные средства не могут быть обнаружены датчиками из-за помех

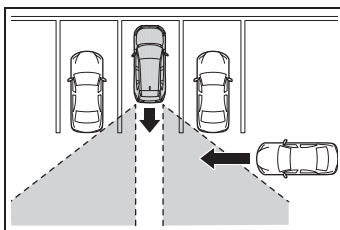

- Частота ложного обнаружения

транспортных средств и/или объектов функцией RCTA может увеличиваться в следующих условиях:

- При прохождении транспортным средством вдоль бока Вашего автомобиля
- Когда парковочное место выходит на улицу, а по улице движутся транспортные средства

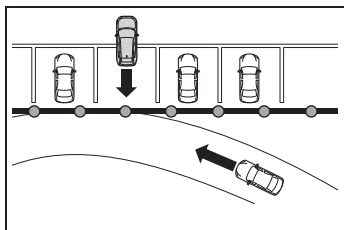

- Когда расстояние между Вашим автомобилем и металлическими предметами, такими как ограждение, стена, дорожный знак или припаркованный автомобиль, которые могут отражать электрические волны в заднюю часть автомобиля, мало
- Если на задней части автомобиля установлено дополнительное устройство (например, держатель велосипеда)

### Датчик системы помощи при парковке Toyota\*

\*: При наличии

**Расстояние от автомобиля до объектов, например стен, при параллельной парковке или маневрировании в гараже измеряется датчиками и сообщается водителю с помощью экрана навигационной или мультимедийной системы и звукового сигнала. При использовании системы всегда проверяйте область вокруг автомобиля.**

### Компоненты системы

- **Расположение датчиков и их типы**

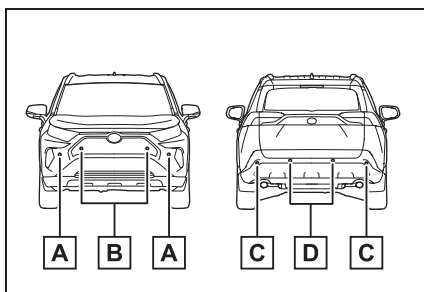

- A** Передние угловые датчики (при наличии)
- B** Передние центральные датчики (при наличии)
- C** Задние угловые датчики
- D** Задние центральные датчики



### ■ Дисплей (многофункциональный дисплей)

Когда датчики обнаруживают объект, например стену, на многофункциональном дисплее появляется графическое изображение, зависящее от положения объекта, и отображается расстояние до объекта.

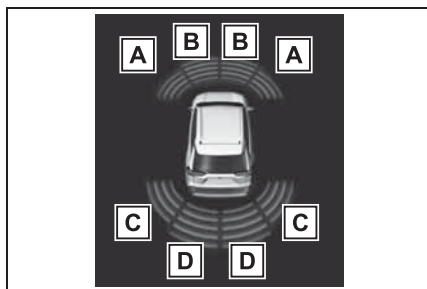

- A** Зона обнаружения передних угловых датчиков (при наличии)
- B** Зона обнаружения передних центральных датчиков (при наличии)\*<sup>1</sup>
- C** Зона обнаружения задних угловых датчиков \*<sup>2</sup>
- D** Зона обнаружения задних центральных датчиков \*<sup>2</sup>

\*<sup>1</sup>: Отображается, когда рычаг управления трансмиссией находится в положении движения.

\*<sup>2</sup>: Отображается, когда рычаг управления трансмиссией находится в положении R.

### ■ Дисплей (экран аудиосистемы)

Когда датчики обнаруживают объект, например стену, на экране навигационной системы (при наличии) или экране

мультимедийной системы (при наличии) появляется графическое изображение, зависящее от положения объекта и расстояния до него.

- Когда монитор помощи при парковке Toyota (при наличии) отображается.

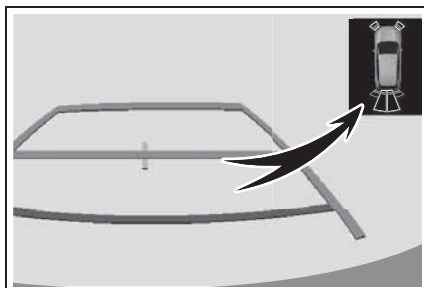

При обнаружении препятствия в верхнем углу экрана отображается упрощенное изображение.

- Когда отображается система контроля области вокруг автомобиля (при наличии):

► Панорама\*

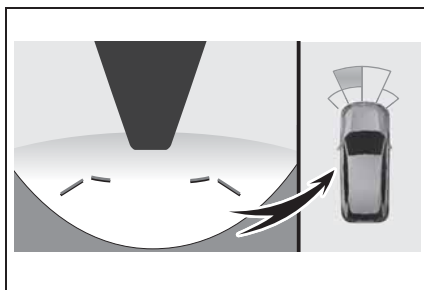

Графическое изображение отображается, когда отображается система контроля области вокруг автомобиля:

\*: При обнаружении препятствия в верхнем углу экрана отображается упрощенное изображение при увеличении изображения.

► За исключением панорамы

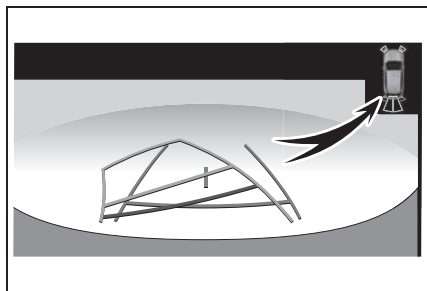

При обнаружении препятствия в верхнем углу экрана отображается упрощенное изображение.



### Включение/отключение работы датчика помощи при парковке Toyota

Функцию помощи при парковке Toyota можно включать и выключать

на экране  многофункционального дисплея. (→стр. 95)

Если функция помощи при парковке Toyota отключена, на многофункциональном дисплее загорается индикатор отключения системы помощи при парковке Toyota (→стр. 77).

Чтобы снова включить систему, выберите

 на многофункциональном дисплее, выберите , затем включите систему.

Если система отключена, она останется выключенной, даже если переключатель двигателя был выключен, а затем переведен в положение ON.



### ПРЕДУПРЕЖДЕНИЕ

#### ■ Меры предосторожности при использовании системы помощи при парковке Toyota

Соблюдайте следующие меры предосторожности. Несоблюдение этих мер может привести к невозможности безопасного управления автомобилем и, как следствие, к аварии.

- Не используйте систему на скорости выше 10 км/ч.
  - Зоны действия датчиков и время срабатывания ограничены. При движении вперед или назад проверьте зону вокруг автомобиля (особенно по бокам) на предмет безопасности и двигайтесь медленно, используя тормоза для управления скоростью автомобиля.
  - Не устанавливайте на автомобиль дополнительные устройства около бамперов, так как эти области находятся в пределах зоны обнаружения датчиков.
  - Обнаружение в области непосредственно под бамперами невозможно. По мере приближения к тонким столбам или объектам, высота которых ниже высоты расположения датчика, они могут не обнаруживаться, даже если ранее эти объекты были обнаружены.
- **Когда следует отключать эту функцию**
- В указанных ниже ситуациях следует отключить эту функцию, так как она может сработать даже при отсутствии вероятности столкновения.
- Автомобиль оснащен приобретенным отдельно штыревым указателем габаритов на бампере, антенной беспроводной связи или противотуманными фарами.

**ПРЕДУПРЕЖДЕНИЕ**

- По переднему или заднему бамперу или датчику был нанесен сильный удар.
- Установлена подвеска, отличная от оригинальной подвески Toyota (подвеска с уменьшенным клиренсом и т. д.).
- Установлены проушины для буксировки.
- Установлен номерной знак с задней подсветкой.

**■ При использовании системы помощи при парковке Toyota**

В следующих ситуациях система может работать неправильно, например, вследствие неисправности датчиков и т. д. Для осмотра автомобиля обратитесь к любому авторизованному ритейлеру Toyota или в авторизованную ремонтную мастерскую Toyota, либо в надежную ремонтную мастерскую.

- Хотя никаких объектов не обнаружено, мигает или постоянно отображается дисплей работы системы помощи при парковке Toyota и звучит предупреждающий сигнал.
- Если в области вокруг датчика присутствуют какие-либо факторы, приводящие к конфликту в системе, или область подвергается сильному внешнему воздействию.
- При ударе бампера или решетки о посторонний предмет.
- Если индикация мигает или отображается постоянно и не сопровождается звуковым сигналом, за исключением того случая, когда включена функция отключения звукового сигнала.

**■ При мойке автомобиля обратите внимание на следующее**

Не направляйте на зону датчиков сильную струю воды или пара.

Это может привести к неполадкам в работе датчиков.

- При мойке автомобиля с помощью мощного оборудования высокого давления не направляйте струю воды прямо на датчики, так как это может привести к неполадкам в работе датчиков.
- При чистке автомобиля с помощью пара не направляйте пар слишком близко к датчикам, так как это может привести к неполадкам в работе датчиков.

**■ Системой можно пользоваться, когда**

- переключатель двигателя находится в положении ON.
- Функция помощи при парковке Toyota включена.
- Скорость автомобиля не превышает 10 км/ч.
- Рычаг управления трансмиссией находится в положении, отличном от P.

**■ Если на многофункциональном дисплее отображается сообщение “Система помощи при парковке недоступна Очистите датчик системы помощи при парковке”**

Возможно, что на датчике скопился лед, снег, грязь и т. п. Удалите с датчика лед, снег, грязь и т. п. для восстановления нормальной работы системы.

Кроме того, при низких температурах из-за образования льда на датчике может отображаться предупреждающее сообщение или датчик может не обнаруживать объекты. Когда лед растает, нормальная работа системы будет восстановлена.

Если предупреждающее сообщение отображается даже при чистом датчике, датчик может быть неисправен. Для

осмотра автомобиля обращайтесь к любому авторизованному ритейлеру Toyota или в авторизованную ремонтную мастерскую Toyota либо в надежную ремонтную мастерскую.

■ **Если на многофункциональном дисплее отображается сообщение “Система помощи при парковке недоступна”**

- По поверхности датчика может непрерывно течь вода, например в сильный дождь. Когда система определит, что датчик снова в норме, работы системы будет восстановлена.
- Возможно, не была выполнена инициализация после отсоединения и обратного подсоединения клеммы аккумуляторной батареи. Выполните инициализацию системы (→стр. 274). Если это сообщение отображается даже после инициализации, для осмотра автомобиля обратитесь к любому авторизованному дилеру Toyota, в авторизованную ремонтную мастерскую Toyota или в любую надежную ремонтную мастерскую.

■ **Если аккумуляторная батарея отсоединена и подсоединена вновь**

Требуется инициализация системы. Чтобы выполнить инициализацию системы, прямолинейно двигайтесь на автомобиле в течение не менее 5 секунд со скоростью не ниже приблизительно 35 км/ч.

■ **Информация об условиях работы датчиков обнаружения**

- Зоны обнаружения датчиков ограничиваются областями около переднего и заднего бамперов автомобиля.
- При использовании возможно возникновение указанных ниже ситуаций.
  - В зависимости от формы объекта и других факторов радиус обнаружения может быть уменьшен или обнаружение станет вообще невозможным.
  - Между обнаружением неподвижного препятствия и появлением соответствующей индикации (подачей

звукового сигнала) имеется небольшая задержка. Даже на низкой скорости имеется вероятность того, что объект окажется на расстоянии менее 30 см раньше, чем появятся соответствующие показания и зазвучит соответствующий предупреждающий сигнал.

- Восприятие звукового сигнала может быть затруднено в случае большой громкости аудиосистемы или наличия шума воздуха, идущего из кондиционера.
- Звуковой сигнал может быть плохо слышен из-за звуковых сигналов других систем.

■ **Условия, при которых эта функция может работать неправильно**

Определенные состояния автомобиля или окружающие условия могут неблагоприятно повлиять на способность датчика правильно обнаруживать объекты. Ниже перечислены некоторые ситуации, в которых это может происходить.

- Датчики покрыты грязью, снегом или льдом. (Устранить эту проблему может очистка датчиков.)
- Обледенение датчика. (Устранить эту проблему позволит оттаивание области.)  
Если в очень холодную погоду датчик замерз, индикация датчика может быть неправильной или же объекты, например стены, могут не обнаруживаться.
- Датчик чем-либо закрыт.
- Если датчик или зона вокруг датчика очень горячая или холодная.
- При движении по слишком ухабистой дороге, гравию, по траве или на склоне.
- Шум вблизи автомобиля, вызванный использованием звуковых сигналов, двигателей мотоциклов, пневмоприводом тормозов больших автомобилей или другими сильными шумами, производящими ультразвуковые волны.
- Вблизи автомобиля находится другой автомобиль, оборудованный датчиками

помощи при парковке.

- Датчик покрыт слоем грязи или при сильном дожде.
- Если на датчик попало большое количество воды, например при движении по затопленной дороге.
- Если автомобиль сильно наклонен.
- Автомобиль приближается к высокому или криволинейному бордюру.
- Если объекты оказываются слишком близко к датчику.

#### ■ Объекты, которые не могут быть обнаружены надлежащим образом

При определенных формах объекта он может быть не обнаружен датчиком. Обращайте особое внимание на следующие объекты:

- Провода, ограды, веревки и т.п.
- Вата, снег и другие материалы, поглощающие звуковые волны
- Предметы с острыми углами
- Низкие объекты
- Высокие объекты, верхняя выступающая часть которых направлена в сторону вашего автомобиля

Могут не обнаруживаться люди, одетые в некоторые виды одежды.

#### ■ Отображение расстояния

Когда датчик обнаруживает объект, на многофункциональном дисплее, экране навигационной системы (при наличии) или экране мультимедийной системы (при наличии) отображается приблизительное расстояние до объекта. (По мере уменьшения расстояния до объекта сегменты индикации расстояния могут начать мигать)

Изображения могут отличаться от показанных на рисунке.

### Индикация обнаружения датчиками, расстояние до объекта

#### ■ Расстояние обнаружения для датчиков

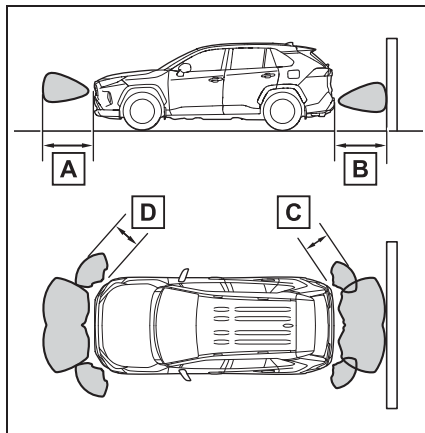

**A** Приблизительно 100 см \*

**B** Приблизительно 150 см \*

**C** Приблизительно 65 см

**D** Приблизительно 60 см

На диаграмме показано расстояние обнаружения для датчиков. Следует отметить, что датчики не могут обнаруживать объекты, находящиеся слишком близко к автомобилю.

Расстояние обнаружения для датчиков зависит от формы объектов и других параметров.

\*: При наличии

- Приблизительное расстояние до объекта
- Передний центральный датчик: 100–60 см
- Задний центральный датчик: 150–65 см

Многофункциональный дисплей	Экран навигационной или мультимедийной системы	
		

- Приблизительное расстояние до объекта
- Передний датчик: 60–47,5 см
- Задний датчик: 65–50 см

Многофункциональный дисплей	Экран навигационной или мультимедийной системы	
		

- Приблизительное расстояние до объекта
- Передний датчик: 47,5–35 см
- Задний датчик: 50–35 см

Многофункциональный дисплей	Экран навигационной или мультимедийной системы	
		

- Приблизительное расстояние до объекта: 35–28 см

Многофункциональный дисплей*	Экран навигационной или мультимедийной системы	
		

\*: Сегменты индикации расстояния мигают с малой частотой.

- Приблизительное расстояние до объекта: менее 28 см

Многофункциональный дисплей*	Экран навигационной или мультимедийной системы	
		

\*: Сегменты индикации расстояния часто мигают.

### ■ Звуковой сигнал и расстояние до объекта

При срабатывании датчиков подаются звуковые сигналы.

- По мере приближения автомобиля к объекту частота звуковых сигналов увеличивается. Когда автомобиль приближается к объекту на расстояние прилб. 35 см, звуковой сигнал звучит непрерывно.
- Если датчики одновременно обнаружили два или более объектов, звуковой сигнал подается для ближайшего из них.

### ■ Персональная настройка

Громкость звукового сигнала можно регулировать на многофункциональном дисплее. (кроме автомобилей без передних датчиков) (→стр. 95)

## Переключатель режимов движения

Режимы движения можно выбирать в соответствии с условиями движения и эксплуатации.

## Выбор режима движения

- Автомобили с системой FF/автомобили с системой Dynamic Torque Control AWD

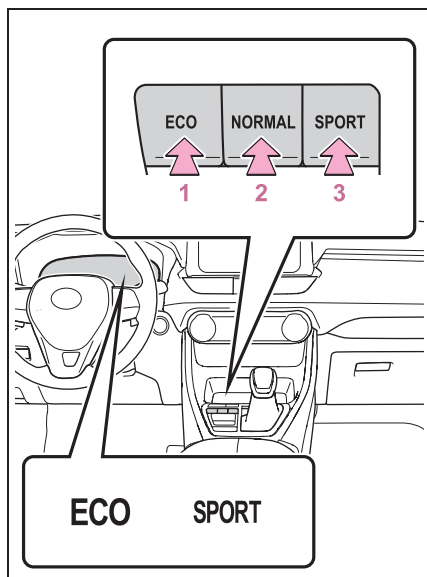

### 1 Режим экологичного движения

Предназначен для снижения расхода топлива во время движения за счет более плавной подачи крутящего момента в ответ на нажатие педали акселератора по сравнению с обычным режимом, а также за счет ограничения работы системы кондиционирования воздуха (отопление/охлаждение).

Если нажать этот переключатель не в режиме экологичного движения, система

переключается в режим экологичного движения и на многофункциональном дисплее отображается индикатор экологичного режима Eco.

### 2 Обычный режим

Подходит для нормального движения.

Если нажать этот переключатель в режиме экологичного движения или в спортивном режиме, восстанавливается обычный режим движения.

### 3 Спортивный режим

Настройки рулевого управления и управления двигателем изменяются для динамичного ускорения, подходящего для спортивного вождения. Подходит, если требуется точное управление, например при движении по горным дорогам.

Если нажать этот переключатель не в спортивном режиме, система переключается в спортивный режим и на многофункциональном дисплее отображается индикатор спортивного режима.



## ■ Автомобили с системой Dynamic Torque Vectoring AWD

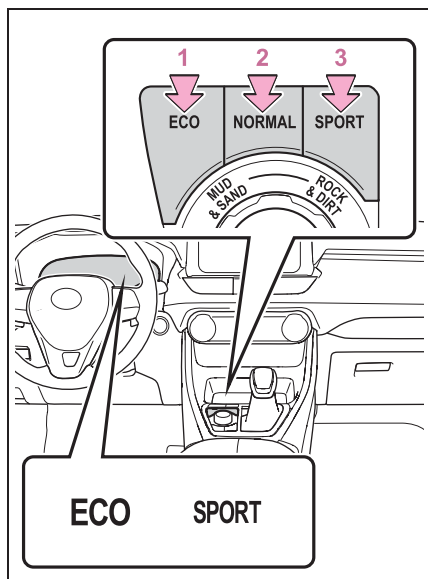

### 1 Режим экологичного движения

Предназначен для снижения расхода топлива во время движения за счет более плавной подачи крутящего момента в ответ на нажатие педали акселератора по сравнению с обычным режимом, а также за счет ограничения работы системы кондиционирования воздуха (отопление/охлаждение).

Если нажать этот переключатель не в режиме экологичного движения, система переключается в режим экологичного движения и на многофункциональном дисплее отображается индикатор экологичного режима Eco.

### 2 Обычный режим

Подходит для нормального движения.

Если нажать этот переключатель в режиме экологичного движения или в спортивном режиме, восстанавливается обычный режим движения.

### 3 Спортивный режим

Настройки рулевого управления и управления двигателем изменяются для динамичного ускорения, подходящего для спортивного вождения. Подходит, если требуется точное управление, например при движении по горным дорогам.

Если нажать этот переключатель не в спортивном режиме, система переключается в спортивный режим и на многофункциональном дисплее отображается индикатор спортивного режима.

### ■ При переключении в режим движения, отличный от обычного

- Цвет фона многофункционального дисплея изменяется в соответствии с выбранным режимом движения.
- Если задано отображение аналогового спидометра, также изменяется цвет отображения спидометра. (Только для автомобилей с 7-дюймовым многофункциональным дисплеем)
- Производится переключение на управление полным приводом, подходящее для выбранного режима. (Только для автомобилей с системой Dynamic Torque Vectoring AWD)
- Автомобили с ручной трансмиссией: при выборе спортивного режима включается функция iMT.

### ■ Работа системы кондиционирования воздуха в режиме экологичного движения

В режиме экологичного движения для снижения расхода топлива контролируется обогрев и охлаждение, а также скорость вращения вентилятора. Для повышения производительности системы кондиционирования воздуха выполните следующие операции.

- Отрегулируйте скорость вращения вентилятора (→стр. 304, 310)
- Отключите режим экологичного движения

#### ■ Отмена режима движения

- При выключении переключателя двигателя спортивный режим автоматически отменяется и устанавливается обычный режим движения.
- Обычный режим и режим экологичного движения не отменяются до тех пор, пока не будет выбран другой режим движения. (Даже при выключении переключателя двигателя обычный режим движения и режим экологичного движения не отменяются автоматически.)

### Система Multi-terrain Select (полноприводные автомобили)

**При движении по дорогам с грязной, песчаной или неровной поверхностью система Multi-terrain Select выбирает подходящий режим движения, включая полный привод и управляя тормозным усилием и тягой в соответствии с дорожными условиями.**



#### ПРЕДУПРЕЖДЕНИЕ

##### ■ Перед использованием системы Multi-terrain Select

Соблюдайте следующие меры предосторожности. При несоблюдении этих мер предосторожности можно попасть в неожиданную аварию.

- Перед началом движения убедитесь, что горят индикаторы Mud & Sand (Грязь и песок) и Rock & Dirt (Камни и грязь). Если эти индикаторы не горят, система Multi-terrain Select не будет работать.
- Не полагайтесь исключительно на систему Multi-terrain Select. Эта функция не предназначена для расширения предельных возможностей автомобиля. При длительном непрерывном использовании системы возрастает нагрузка на соответствующие детали и система может перестать работать должным образом, что может привести к аварии. Перед началом движения тщательно проверьте состояние дороги и соблюдайте осторожность во время движения.

**ПРЕДУПРЕЖДЕНИЕ**

- Дорожные условия в разделе “Рекомендации по выбору каждого из режимов” приведены только для справки. Может получиться так, что функция не будет самой оптимальным с точки зрения дорожных условий, таких как уклон, скользкая поверхность, неровность и т. п. Тщательно проверяйте дорожные условия перед началом движения.

**Рекомендации по выбору каждого из режимов**

Управление, подходящее для указанных ниже дорожных условий, возможно путем переключения в один из двух режимов. Выберите режим, соответствующий дорожным условиям.

- **Режим Mud & Sand (Грязь и песок)**

Подходит для движения по дорогам с повышенным сопротивлением качению, таким как песчаные дороги, грязные дороги и т. п.

- **Режим Rock & Dirt (Камни и грязь)**

Подходит для движения по неровным дорогам, таким как лесные дороги без покрытия.

**Переключение режима**

- **Автомобили с системой Dynamic Torque Control AWD**

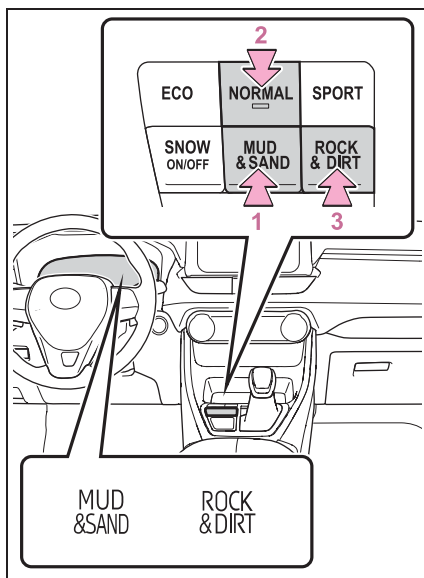

- 1 **Режим Mud & Sand (Грязь и песок)**

Если этот переключатель нажат, когда система не находится в режиме Mud & Sand (Грязь и песок), система переключается в режим Mud & Sand и на многофункциональном дисплее или панели приборов загораются индикатор режима Mud & Sand, индикатор VSC OFF (→стр. 77) и контрольная лампа PCS (при наличии) (→стр. 76).

- 2 **Обычный режим**

Режим, в котором используется управление полным приводом, тормозами и тягой, подходящее для обычных дорог. При движении по обычным дорогам используйте обычный режим.

Обычный режим движения восстанавливается, если нажать этот переключатель в режиме Mud & Sand

(Грязь и песок) или Rock & Dirt (Камни и грязь).

### 3 Режим Rock & Dirt (Камни и грязь)

Если этот переключатель нажат, когда система не находится в режиме Rock & Dirt (Камни и грязь), система переключается в режим Rock & Dirt и на многофункциональном дисплее загорается индикатор режима Rock & Dirt.

## ■ Автомобили с системой Dynamic Torque Vectoring AWD

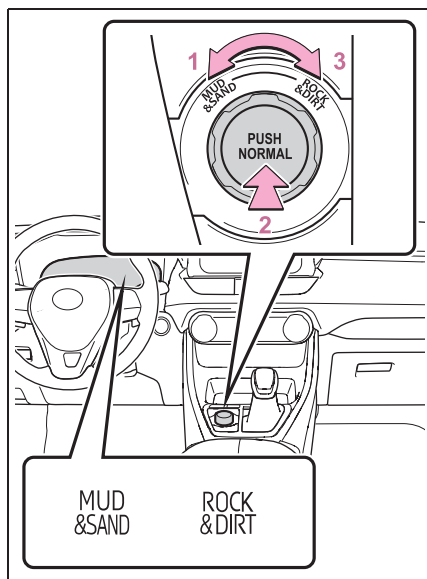

### 1 Режим Mud & Sand (Грязь и песок)

Если этот переключатель повернут влево, когда система не находится в режиме Mud & Sand (Грязь и песок), система переключается в режим Mud & Sand и на многофункциональном дисплее или панели приборов загораются индикатор режима Mud & Sand, индикатор VSC OFF (→стр. 77) и контрольная лампа PCS (при наличии) (→стр. 76).

### 2 Обычный режим

Режим, в котором используется управление полным приводом,

тормозами и тягой, подходящее для обычных дорог. При движении по обычным дорогам используйте обычный режим.

Обычный режим движения восстанавливается, если нажать этот переключатель в режиме Mud & Sand (Грязь и песок) или Rock & Dirt (Камни и грязь).

### 3 Режим Rock & Dirt (Камни и грязь)

Если этот переключатель повернут вправо, когда система не находится в режиме Rock & Dirt (Камни и грязь), система переключается в режим Rock & Dirt и на многофункциональном дисплее загорается индикатор режима Rock & Dirt.

## ■ Система Multi-terrain Select

- Система Multi-terrain Select предназначена для использования при движении по плохим дорогам. При обычном движении используйте обычный режим.
- В режимах Mud & Sand (Грязь и песок) и Rock & Dirt (Камни и грязь) управление автомобилем производится таким образом, чтобы максимально увеличить тягу и управляемость на плохих дорогах. В результате может повыситься расход топлива по сравнению с движением в обычном режиме.
- Если выбран режим Mud & Sand (Грязь и песок) или Rock & Dirt (Камни и грязь)
  - Фона многофункционального дисплея изменяется в соответствии с режимом системы Multi-terrain Select.
  - На многофункциональном дисплее автоматически включается экран состояния работы полного привода.
  - Цвет переключателя изменяется в соответствии с режимом системы Multi-terrain Select. (Только для автомобилей с системой Dynamic Torque Vectoring AWD)
- Автомобили с ручной трансмиссией:

включается система iMT.

#### ■ Управление полным приводом для режимов Mud & Sand (Грязь и песок) и Rock & Dirt (Камни и грязь)

Если скорость автомобиля превышает указанные ниже значения, управление полным приводом выполняется так же, как и в обычном режиме, даже если выбран режим Mud & Sand (Грязь и песок) или Rock & Dirt (Камни и грязь).

- Режим Mud & Sand (Грязь и песок): скорость автомобиля составляет приблизительно 40 км/ч или более
- Режим Rock & Dirt (Камни и грязь): скорость автомобиля составляет приблизительно 25 км/ч или более

Если скорость автомобиля опускается ниже указанных выше значений, система автоматически переключается на управление полным приводом, подходящее для каждого из режимов.

#### ■ Когда система Multi-terrain Select временно перестает управлять торможением

При длительном постоянном использовании режима Mud & Sand (Грязь и песок) или Rock & Dirt (Камни и грязь) тормоза могут перегреться, и система Multi-terrain Select временно перестанет управлять торможением.

- При этом подается прерывистый звуковой сигнал и на многофункциональном дисплее отображается сообщение “Система TRC выключена.”.
- Если система Multi-terrain Select перестала управлять торможением, как можно скорее остановите автомобиль в безопасном месте\* и подождите, пока система не остынет. Когда сообщение на многофункциональном дисплее выключится, это означает, что нормальная работа тормозной системы восстановлена. Обратите внимание, что обычное движение возможно, даже если система Multi-terrain Select не управляет тормозами.

\*: После остановки автомобиля не выключайте двигатель, пока не выключится сообщение на дисплее.

#### ■ Когда режим Mud & Sand (Грязь и песок) или Rock & Dirt (Камни и грязь) отменяется

В следующих ситуациях режим Mud & Sand (Грязь и песок) или Rock & Dirt (Камни и грязь) автоматически отменяется, даже если он был выбран.

- При изменении режима движения (→стр. 278)
- После перевода переключателя двигателя в режим выключения

#### ■ Движение в режиме Mud & Sand (Грязь и песок) или Rock & Dirt (Камни и грязь)

Могут возникать ситуации следующих типов, но они не являются неисправностями.

- Через кузов автомобиля и рулевое колесо могут проходить вибрации.
- Из моторного отсека может быть слышен шум работы.

#### ■ Когда требуется проверка у авторизованного дилера Toyota, в авторизованной ремонтной мастерской Toyota или в любой надежной ремонтной мастерской

Следующие ситуации могут указывать на неполадки системы. Немедленно обратитесь для осмотра автомобиля к любому авторизованному ритейлеру Toyota или в авторизованную ремонтную мастерскую Toyota либо в надежную ремонтную мастерскую.

- Когда загорается индикатор пробуксовывания при выбранном режиме Mud & Sand (Грязь и песок) или Rock & Dirt (Камни и грязь)
- Когда индикатор каждого из режимов не загорается, хотя выбран режим Mud & Sand (Грязь и песок) или Rock & Dirt (Камни и грязь)

### Переключатель режима снега (автомобили с полным приводом)

Режим “Snow” можно выбирать в соответствии с дорожными условиями, например при движении по дорогам со скользким покрытием, таким как снег.

### Срабатывание системы

#### ■ Автомобили с системой Dynamic Torque Control AWD

Нажмите переключатель режима “Snow” (Снег).

При нажатии переключателя система переключается в режим движения по снегу и на многофункциональном дисплее загорается индикатор режима движения по снегу.

При повторном нажатии переключателя индикатор режима движения по снегу выключается.

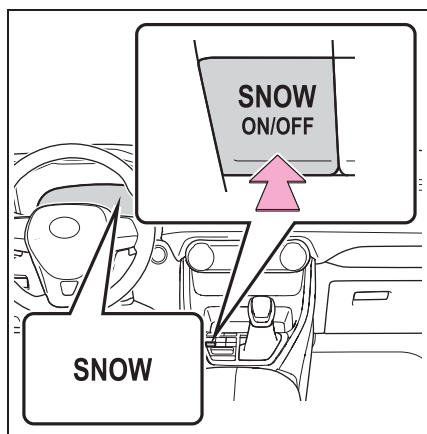

#### ■ Автомобили с системой Dynamic Torque Vectoring AWD

Нажмите переключатель режима “Snow” (Снег).

При нажатии переключателя система переключается в режим движения по снегу и на многофункциональном дисплее загорается индикатор режима движения по снегу.

При повторном нажатии переключателя индикатор режима движения по снегу выключается.

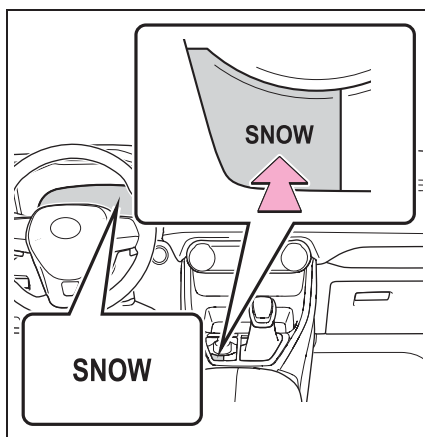

#### ■ При переключении в режим движения по снегу

Фон экрана многофункционального дисплея изменяется.

#### ■ Отмена режима движения по снегу

Режим движения по снегу автоматически отменяется при выключении переключателя двигателя или при выборе режима Mud & Sand (Грязь и песок) или Rock & Dirt (Камни и грязь) для системы Multi-terrain Select.

## Система помощи при спуске с холма\*

\*: При наличии

**Система помощи при спуске с холма помогает предотвратить излишний разгон на крутых спусках.**

**Система работает при скорости автомобиля ниже 25 км/ч, когда педали акселератора и тормоза не нажаты.**



### ПРЕДУПРЕЖДЕНИЕ

#### ■ При использовании системы помощи при спуске с холма

Не следует полностью полагаться на систему помощи при спуске с холма. Эта функция не расширяет предельные возможности автомобиля. Обязательно тщательно изучите дорожные условия и не рискуйте.

## Срабатывание системы

Нажмите переключатель “DAC”.

Загорается индикатор системы помощи при спуске с холма и система начинает работать.

Когда эта система работает, мигает индикатор пробуксовки и горят стоп-сигналы и дополнительный стоп-сигнал. Во время работы может также подаваться звуковой сигнал. Это не является признаком неисправности.

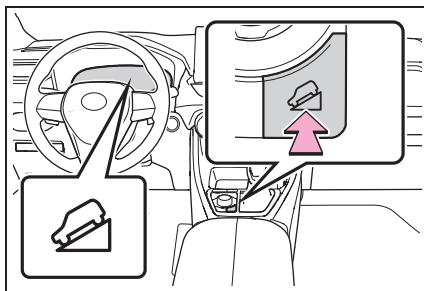

## Отключение системы

Нажмите переключатель “DAC” во время работы системы.

Индикатор системы помощи при спуске с холма мигает, когда система постепенно перестает работать, и гаснет, когда система полностью отключена.

Для повторного включения системы нажмите переключатель “DAC”, когда индикатор системы помощи при спуске с холма мигает.

## ■ Советы по эксплуатации

Система будет работать, когда рычаг управления трансмиссией находится в положении D или в положении диапазона 1 режима S (автомобили с автоматической трансмиссией) или режима M (автомобили с трансмиссией Multidrive) либо в положении R.

### ■ Если мигает индикатор системы помощи при спуске с холма

- В следующих ситуациях индикатор мигает и система не работает:
  - Рычаг управления трансмиссией не находится в положении D или в положении диапазона 1 режима S (автомобили с автоматической трансмиссией) или режима M (автомобили с трансмиссией Multidrive) либо в положении R.
  - Нажата педаль акселератора или тормоза.
  - Скорость автомобиля превышает прил. 25 км/ч.

- Тормозная система перегрета.
- В следующих ситуациях индикатор мигает, чтобы предупредить водителя, но система работает:
- Переключатель “DAC” отключен во время работы системы.

Система постепенно перестает работать. При полностью отключенной системе индикатор начинает мигать, затем выключается.

#### ■ При длительном использовании системы помощи при спуске с холма

Это может привести к перегреву привода тормозов. В таком случае система помощи при спуске с холма перестает работать, подается звуковой сигнал и индикатор системы помощи при спуске с холма начинает мигать. Не используйте систему до тех пор, пока индикатор системы помощи при спуске с холма не будет гореть постоянно. (В это время автомобиль может продолжать обычное движение.)

#### ■ Звуки и вибрация, вызванные системой помощи при спуске с холма

- При запуске двигателя или сразу после начала движения автомобиля возможен шум в моторном отсеке. Этот звук не указывает на сбой в работе системы помощи при спуске с холма.
- Когда работает система помощи при спуске с холма, возможно возникновение любой из следующих ситуаций. Ни одна из них не указывает на возникновение неисправности.
- Через кузов автомобиля и рулевое управление могут проходить вибрации.
- После остановки автомобиля может быть слышен звук двигателя.

#### ■ Неисправность системы

В следующих случаях для осмотра автомобиля обращайтесь к любому авторизованному ритейлеру Toyota, в авторизованную ремонтную мастерскую Toyota или в надежную ремонтную мастерскую.

- Индикатор системы помощи при спуске с холма не загорается, когда переключатель двигателя установлен

в режим ON.

- Индикатор системы помощи при спуске с холма не загорается при нажатии переключателя “DAC”.
- Загорается индикатор пробуксовывания.



#### ПРЕДУПРЕЖДЕНИЕ

■ Система может не работать на следующих поверхностях, что может привести к аварии и, как следствие, серьезной травме или смерти

- Скользкие поверхности, например влажные или грязные дороги
- Поверхность, покрытая льдом
- Дороги без покрытия



## Системы помощи при вождении

Для обеспечения безопасности движения автоматически включаются в работу следующие системы, реагирующие на различные дорожные ситуации. Однако помните, что эти системы являются вспомогательными, и нельзя полностью полагаться на них при эксплуатации автомобиля.

### Краткое описание систем помощи при вождении

- **ABS (Anti-lock Brake System, антиблокировочная тормозная система)**

Помогает предотвратить блокировку колес при внезапном торможении или торможении на скользкой дороге

- **Усилитель экстренного торможения**

Создает повышенное тормозное усилие после нажатия на педаль тормоза, когда система определяет ситуацию экстренного торможения

- **VSC (Vehicle Stability Control, система контроля устойчивости автомобиля)**

Помогает водителю контролировать занос при внезапном маневре в сторону или прохождении поворота на скользкой дороге.

- **VSC+ (Vehicle Stability Control+, система курсовой устойчивости+)**

Обеспечивает совместное управление системами ABS, TRC,

VSC и EPS.

Помогает сохранять курсовую устойчивость при отклонении от курса на скользких дорогах путем контроля работы рулевого управления.

- **Система предотвращения заноса прицепа**

Помогает водителю предотвращать заносы прицепа, избирательно применяя торможение для отдельных колес и снижая крутящий момент при обнаружении заноса прицепа.

- **TRC (Traction Control, Система регулирования тягового усилия)**

Помогает сохранить тяговое усилие и предотвратить пробуксовку ведущих колес при трогании или ускорении автомобиля на скользкой дороге.

- **ACA (Active Cornering Assist, Активная помощь в повороте)**

Помогает предотвращать смещение автомобиля к наружной стороне путем управления тормозами внутренних колес при попытке увеличения скорости в повороте

- **Вспомогательная система управления при трогании на склоне**

Помогает уменьшить качение автомобиля назад при трогании на уклоне.

- **EPS (Electric Power Steering, электрический усилитель рулевого управления)**

Использует электродвигатель для уменьшения усилия, необходимого для поворота рулевого колеса.

- **Система Dynamic Torque Control AWD (при наличии)**

Автоматически переключается с переднего привода на полный

привод (AWD) в соответствии с условиями движения, обеспечивая надежность управления и устойчивость. Примеры условий переключения системы на полный привод: поворот, движение вверх по склону, трогание или ускорение, скользкая дорога вследствие дождя, снега и т. п.

### ■ Система Dynamic Torque Vectoring AWD (при наличии)

Автоматически переключается с переднего привода на полный привод (AWD) в соответствии с условиями движения, обеспечивая надежность управления и устойчивость. Примеры условий переключения системы на полный привод: поворот, движение вверх по склону, трогание или ускорение, скользкая дорога вследствие дождя, снега и т.п.

Кроме того, при движении автомобиля в повороте точно контролируется распределение крутящего момента между передними и задними колесами и между левым задним и правым задним колесами для улучшения управляемости и повышения устойчивости.

### ■ Сигнал аварийного торможения

В случае резкого торможения аварийные сигналы начинают автоматически мигать, чтобы предупредить водителя движущегося следом автомобиля.

### ■ Торможение для предотвращения дальнейших столкновений (при наличии)

Если датчик подушек безопасности SRS обнаружил столкновение и система сработала, автоматически включаются тормоза и стоп-сигналы для снижения скорости автомобиля и уменьшения вероятности

дальнейших повреждений из-за последующих дополнительных столкновений.

### ■ Когда работают системы TRC/VSC/предотвращения заноса прицепа

При работе систем TRC/VSC/предотвращения заноса прицепа будет мигать индикатор пробуксовывания.

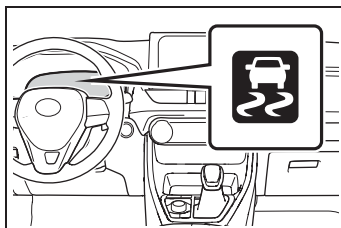

### ■ Выключение системы TRC

Если автомобиль застревает в снегу или в грязи, система TRC может уменьшить мощность, передаваемую от двигателя к колесам.

Нажатие  для отключения системы может облегчить раскачивание автомобиля с целью его высвобождения. Для выключения системы TRC кратковременно нажмите и отпустите

кнопку .

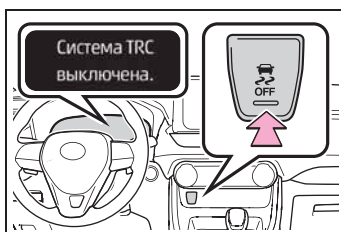

На многофункциональном дисплее отображается символ "Система TRC выключена."

Чтобы снова включить систему, нажмите кнопку  еще раз.

### ■ Отключение систем TRC/VSC/предотвращения заноса прицепа

Для отключения систем TRC/VSC/предотвращения заноса прицепа нажмите

кнопку  и удерживайте ее нажатой не менее 3 секунд при остановленном автомобиле.

Загорается индикатор VSC OFF, и на многофункциональном дисплее отображается «Система TRC выключена».\*

Чтобы снова включить системы, нажмите кнопку  еще раз.

\*: В автомобилях с системой PCS (Pre-Collision System, система предаварийной безопасности) система PCS будет отключена (работает только функция предупреждения перед столкновением). Загорается контрольная лампа PCS, и на многофункциональном дисплее высвечивается сообщение. (→стр. 232)

**■ Если на многофункциональном дисплее отображается сообщение об отключении системы TRC, хотя переключатель  не был нажат**

Система TRC временно отключается. Если эта информация по-прежнему отображается, обратитесь к авторизованному дилеру Toyota, в авторизованную ремонтную мастерскую Toyota или в любую надежную ремонтную мастерскую.

**■ Условия работы вспомогательной системы управления при трогании на склоне**

При выполнении следующих условий работает вспомогательная система управления при трогании на склоне:

- Автомобили с автоматической трансмиссией или бесступенчатой трансмиссией Multidrive: Рычаг управления трансмиссией находится в положении, отличном от P или N (при начале движения вперед/назад на уклоне по направлению вверх).
- Автомобили с механической коробкой передач: рычаг управления трансмиссией находится в положении,

отличном от R, при начале движения вперед на уклоне по направлению вверх или в положении R при начале движения назад на уклоне по направлению вверх.

- Автомобиль остановлен.
- Педаль акселератора не нажата.
- Стояночный тормоз не включен.

**■ Автоматическая отмена вспомогательной системы управления при трогании на склоне**

Вспомогательная система управления при трогании на склоне отключается в любой из следующих ситуаций:

- Автомобили с автоматической трансмиссией или бесступенчатой трансмиссией Multidrive: Рычаг управления трансмиссией переведен в положение P или N.
- Автомобили с механической коробкой передач: рычаг управления трансмиссией находится в положении R при начале движения вперед на уклоне по направлению вверх или в положении, отличном от R, при начале движения назад на уклоне по направлению вверх.
- Нажата педаль акселератора.
- Включен стояночный тормоз.
- После того как педаль тормоза отпущена, прошло не более 2 секунд.

**■ Звуки и вибрации, вызываемые системами ABS, экстренного торможения, VSC, предотвращения заноса прицепа, TRC и управления при трогании на склоне**

- При запуске двигателя или сразу после начала движения автомобиля возможен шум в моторном отсеке при многократном нажатии педали тормоза. Этот звук не указывает на сбой в работе какой-либо из этих систем.
- Когда работают вышеназванные системы, возможно возникновение любой из следующих ситуаций. Ни одна из них не указывает на возникновение неисправности.
  - Через кузов автомобиля и рулевое

- управление могут проходить вибрации.
- После остановки автомобиля может быть слышен звук двигателя.
- После включения системы ABS педаль тормоза может слегка пульсировать.
- После включения системы ABS педаль тормоза может слегка переместиться вниз.

#### ■ Звуки и вибрация при работе системы активной помощи в повороте

При работе системы активной помощи в повороте тормозная система может производить звуки и вибрацию, но это не является неисправностью.

#### ■ Звуки и вибрации при работе системы полного привода во время переключения между полным приводом и приводом на передние колеса

При переключении с полного привода на привод на передние колеса или наоборот могут быть слышны звуки работы и ощущаться вибрация — это не является признаками неисправности.

#### ■ Звук работы системы EPS

При работе рулевого колеса можно услышать звук (шум) мотора. Это не является признаком неисправности.

#### ■ Автоматическое повторное включение системы TRC, системы предотвращения заноса прицепа и системы VSC

После отключения систем TRC, системы предотвращения заноса прицепа и системы VSC они автоматически включаются в следующих ситуациях:

- После перевода переключателя двигателя в режим выключения.
- Если отключена только система TRC, она снова включится при увеличении скорости автомобиля. Если отключены обе системы TRC и VSC, системы не включаются автоматически даже при увеличении скорости автомобиля.

#### ■ Условия работы системы активной помощи в повороте

Система работает в следующих случаях.

- Может работать система TRC/VSC
- Водитель пытается повысить скорость на повороте
- Система обнаруживает, что автомобиль смещается в наружную сторону.
- Отпущена педаль тормоза

#### ■ Сниженная эффективность системы EPS

Эффективность системы EPS уменьшается, чтобы предотвратить перегрев системы, когда рулевое управление часто используется в течение продолжительного периода времени. В результате рулевое управление требует больших усилий. Если это происходит, воздержитесь от чрезмерного использования рулевого управления или остановите автомобиль и выключите двигатель. Система EPS должна вернуться к нормальному режиму в течение 10 минут.

#### ■ Условия срабатывания сигнала аварийного торможения

Сигнал аварийного торможения срабатывает при выполнении следующих условий:

- Аварийная сигнализация выключена.
- Фактическая скорость автомобиля больше 55 км/ч.
- Система определяет по уровню замедления автомобиля, что это экстренное торможение.

#### ■ Автоматическая отмена сигнала аварийного торможения

Сигнал аварийного торможения отменяется в любой из следующих ситуаций:

- Включена аварийная сигнализация.
- Система определяет по уровню замедления автомобиля, что это не экстренное торможение.

■ **Условия работы системы торможения для предотвращения дальнейших столкновений (при наличии)**

Система срабатывает, когда датчик подушек безопасности SRS обнаруживает столкновение во время движения автомобиля. Однако система не срабатывает в следующих ситуациях:

- Скорость автомобиля не превышает 10 км/ч
- Повреждены компоненты

■ **Если на многофункциональном дисплее отображается сообщение о полном приводе (модели с полным приводом)**

Выполните следующие действия.

■ **Автоматическая отмена торможения для предотвращения дальнейших столкновений (при наличии)**

Работа системы автоматически отменяется в любой из следующих ситуаций.

- Скорость автомобиля становится меньше прибл. 10 км/ч
- Во время работы прошло определенное время
- Педаль акселератора нажата достаточно сильно

Сообщение	Подробности/действия
<p>“Перегрев системы AWD. Переключитесь на 2WD.”</p>	<p>Система полного привода перегрета.</p> <p>→ <b>Выполните следующие действия.</b></p> <ul style="list-style-type: none"> <li>• Снизьте скорость автомобиля до исчезновения предупреждающего сообщения.</li> <li>• Остановите автомобиль в безопасном месте и дайте двигателю поработать на холостом ходу.*</li> </ul> <p>После выключения сообщения на многофункциональном дисплее можно продолжать движение.</p> <p>Если сообщение не исчезает, для осмотра автомобиля обратитесь к любому авторизованному ритейлеру Toyota, в авторизованную ремонтную мастерскую Toyota или в надежную ремонтную мастерскую.</p>
<p>“Перегрев системы AWD Включён режим 2WD”</p>	<p>Автомобиль переключился с полного привода (AWD) на передний привод из-за перегрева.</p> <p>→ <b>Выполните следующие действия.</b></p> <ul style="list-style-type: none"> <li>• Снизьте скорость автомобиля до исчезновения предупреждающего сообщения.</li> <li>• Остановите автомобиль в безопасном месте и дайте двигателю поработать на холостом ходу.*</li> </ul> <p>После выключения сообщения на многофункциональном дисплее нормальная работа системы полного привода восстанавливается.</p> <p>Если сообщение не исчезает, для осмотра автомобиля обратитесь к любому авторизованному ритейлеру Toyota, в авторизованную ремонтную мастерскую Toyota или в надежную ремонтную мастерскую.</p>
<p>“Неисправность системы AWD. Включён режим 2WD. Обратитесь к дилеру.”</p>	<p>Возникла неисправность в системе полного привода.</p> <p>→ <b>Немедленно обратитесь для проверки автомобиля к любому авторизованному ритейлеру Toyota, в авторизованную ремонтную мастерскую Toyota или в надежную ремонтную мастерскую.</b></p>

\*: После остановки автомобиля не выключайте двигатель, пока не выключится сообщение на дисплее.

**ПРЕДУПРЕЖДЕНИЕ****■ Система ABS работает неэффективно, когда**

- Превышены предельные значения сцепления шин с дорожным полотном (например, сильно изношенные шины на дороге, покрытой снегом).
- Возникает эффект аквапланирования автомобиля при движении с высокой скоростью по влажным или скользким дорогам.

**■ Тормозной путь при работе системы ABS может превышать тормозной путь при обычных условиях**

Система ABS не предназначена для сокращения тормозного пути. Всегда поддерживайте безопасное расстояние до идущего впереди автомобиля, особенно в следующих ситуациях:

- При движении по ухабистым, гравийным или заснеженным дорогам
- При движении с цепями противоскольжения
- При движении по ухабистой дороге
- При движении по дорогам с выбоинами или неровной поверхностью

**■ Системы TRC/VSC могут работать неэффективно в следующих случаях.**

При движении по скользким дорогам контроль за направлением движения и тягой может быть потерян даже несмотря на работу системы TRC/VSC. В условиях, в которых может быть потеряна стабильность движения и тяга, следует двигаться осторожно.

**■ Система активной помощи в повороте работает неэффективно в следующих случаях**

- Не следует полностью полагаться на систему активной помощи в повороте. Система активной помощи в повороте может работать неэффективно при ускорении вниз под уклон или при движении на скользком дорожном покрытии.
- При частом срабатывании системы активной помощи в повороте эта система может быть временно отключена для обеспечения нормальной работы тормозов, TRC и VSC.

**■ Вспомогательная система управления при трогании на склоне не может эффективно работать в следующих случаях.**

- Не следует полностью полагаться на вспомогательную систему управления при трогании на склоне. Вспомогательная система управления при трогании на склоне может быть неэффективной на крутых склонах или обледенелых дорогах.
- В отличие от стояночного тормоза, вспомогательная система управления при трогании на склоне не предназначена для длительного удержания автомобиля в неподвижном состоянии. Не пытайтесь использовать вспомогательную систему управления при трогании на склоне для удержания автомобиля, так как это может привести к аварии.

**■ Когда активирована система TRC/VSC/система предотвращения заноса прицепа**

Мигает индикатор пробуксовывания. Во время вождения обязательно соблюдайте осторожность. Невнимательное вождение может привести к аварии. Будьте особенно внимательны, когда мигает индикатор.



### ПРЕДУПРЕЖДЕНИЕ

#### ■ Когда системы TRC/VSC/предотвращения заноса прицепа отключаются

Будьте особенно внимательны и соблюдайте скоростной режим, соответствующий дорожным условиям. Поскольку эти системы помогают увеличить устойчивость автомобиля и силу тяги, не отключайте системы TRC/VSC/предотвращения заноса прицепа без необходимости.

Система предотвращения заноса прицепа является частью системы VSC и не работает, если система VSC выключена или в ней имеются неполадки.

#### ■ Система Dynamic Torque Vectoring AWD (при наличии)

Работа новой системы полного привода при прохождении поворотов была улучшена. Однако не следует полностью полагаться на систему — соблюдайте осторожность во время движения.

#### ■ Замена шин

Следите за тем, чтобы все шины имели рекомендованный размер, марку, рисунок протектора и грузоподъемность. Кроме того, следите за тем, чтобы давление в шинах соответствовало рекомендуемому. Если на автомобиль установлены разные шины, системы ABS, TRC и VSC/системы предотвращения заноса прицепа не будут работать надлежащим образом.

При замене шин или колес обратитесь за дополнительной информацией к любому авторизованному ритейлеру Toyota или в авторизованную ремонтную мастерскую Toyota либо в надежную ремонтную мастерскую.

#### ■ Обращение с шинами и подвеской

Использование шин с каким-либо дефектом или изменение конструкции подвески влияют на работу систем помощи при вождении и могут вызвать сбой в работе системы.

#### ■ Меры предосторожности при использовании системы предотвращения заноса прицепа

Система предотвращения заноса прицепа не может предотвратить занос прицепа в любых ситуациях. В зависимости от многих факторов, таких как состояние автомобиля, прицепа, дорожного покрытия и условия движения, система предотвращения заноса прицепа может быть неэффективной. Информацию о том, как правильно буксировать прицеп, см. в руководстве по эксплуатации прицепа.

#### ■ При заносе прицепа

Соблюдайте следующие меры предосторожности. Невыполнение этого требования может стать причиной тяжелой травмы или смертельного исхода.

- Крепко возьмитесь за рулевое колесо. Держите руль прямо. Не пытайтесь управлять раскачиванием прицепа поворотом рулевого колеса.
- Быстро, но очень плавно, снимайте ногу с педали акселератора для снижения скорости. Не повышайте скорость. Не включайте тормоза.

Если Вы не будете выполнять слишком сильных корректировок рулевым колесом или тормозами, автомобиль и прицеп должны стабилизироваться.

(→стр. 168)



**ПРЕДУПРЕЖДЕНИЕ****■ Торможение для предотвращения дальнейших столкновений (при наличии)**

Не следует полностью полагаться на систему торможения для предотвращения дальнейших столкновений. Система предназначена для снижения вероятности дополнительных повреждений от повторных столкновений, однако ее эффективность зависит от различных условий. Полная передача управления этой системе может привести к смертельному исходу или тяжелым травмам.

## Советы по вождению зимой

**Перед эксплуатацией автомобиля зимой выполните необходимые подготовительные процедуры и осмотры. При вождении автомобиля обязательно принимайте во внимание погодные условия.**

### Подготовительные процедуры перед эксплуатацией автомобиля зимой

- Используйте эксплуатационные жидкости, которые соответствуют средней наружной температуре.
- Моторное масло
- Охлаждающая жидкость двигателя
- Омывающая жидкость
- Проверьте состояние аккумуляторной батареи на станции технического обслуживания.
- Установите зимние шины на все колеса автомобиля или приобретите комплект цепей противоскольжения для передних колес.\*

Убедитесь в том, что все шины одинакового типоразмера и одной марки, а цепи противоскольжения соответствуют размеру шин.

\*: Установка цепей противоскольжения на автомобиле с шинами 235/55R19 невозможна.



## ПРЕДУПРЕЖДЕНИЕ

### ■ Движение с зимними шинами

Соблюдайте следующие меры предосторожности, чтобы уменьшить риск несчастного случая.

Несоблюдение этих мер может привести к потере управления автомобилем и вызвать смертельный исход или тяжелые травмы.

- Используйте шины указанного размера.
- Поддерживайте рекомендованное давление в шинах.
- Не превышайте предписанную скорость или максимальную скорость для используемых зимних шин.
- Используйте зимние шины на всех, а не только на некоторых колесах.

### ■ Движение с цепями противоскольжения (кроме автомобилей с шинами 235/55R19)

Соблюдайте следующие меры предосторожности, чтобы уменьшить риск несчастного случая.

Несоблюдение этих мер может привести к невозможности безопасного управления автомобилем и, как следствие, к смерти или тяжелым травмам.

- Не превышайте максимальное значение скорости, указанное для используемых цепей противоскольжения, или скорость 50 км/ч, в зависимости от того, что меньше.
- Избегайте движения по ухабистой дороге или по выбоинам.
- Избегайте резких ускорений, поворотов рулевого колеса, а также внезапного торможения и переключения передач, которое вызывает торможение двигателем.

**ПРЕДУПРЕЖДЕНИЕ**

- Снизьте скорость в достаточной степени перед входом в поворот, чтобы сохранить контроль над автомобилем.
- Не используйте систему LTA (Lane Tracing Assist, система отслеживания полосы) (при наличии).

**ВНИМАНИЕ****Ремонт или замена зимних шин**

Если необходимы ремонт или замена зимних шин, обратитесь к любому авторизованному ритейлеру Toyota или в авторизованную ремонтную мастерскую Toyota либо в надежную ремонтную мастерскую или в уполномоченные организации, занимающиеся розничной продажей шин.

Это объясняется тем, что снятие и установка зимних шин влияет на работу клапанов и передатчиков системы контроля давления в шинах.

**Перед началом движения**

Выполните следующие действия согласно условиям движения:

- Не пытайтесь силой открыть примерзшее окно или переместить примерзший стеклоочиститель. Полейте замороженную зону теплой водой, чтобы растопить лед. Чтобы вода не замерзла, сразу же вытрите ее.
- Для обеспечения надежной работы вентилятора системы климат-контроля своевременно убирайте снег, скапливающийся на решетках забора воздуха перед ветровым стеклом.
- Проверяйте и удаляйте избыточный лед и снег на наружных световых приборах,

крыше автомобиля, шасси, на шинах и на тормозах.

- Очищайте ноги от снега и грязи, прежде чем сесть в автомобиль.

**При управлении автомобилем**

Разгоняйте автомобиль медленно, поддерживайте безопасное расстояние между Вашим автомобилем и автомобилем, движущимся впереди, двигайтесь на пониженной скорости, соответствующей дорожным условиям.

**При парковке автомобиля**

- Припаркуйте автомобиль и переведите рычаг управления трансмиссией в положение P (автоматическая трансмиссия или бесступенчатая трансмиссия Multidrive) либо в положение "1" или "R" (ручная трансмиссия), не включая стояночный тормоз. Стояночный тормоз может замерзнуть, что не позволит его отключить. Если автомобиль припаркован без включения стояночного тормоза, обязательно заблокируйте колеса. Несоблюдение этой рекомендации может быть опасным, т.к. может привести к неожиданному движению автомобиля, что может привести к аварии.

Автомобили с автоматической трансмиссией или бесступенчатой трансмиссией Multidrive: Если стояночный тормоз находится в автоматическом режиме, отпустите стояночный тормоз после перевода рычага управления трансмиссией в положение P. (→стр. 197)

Автомобили с механической коробкой передач: Перед выключением двигателя выключите автоматический режим стояночного тормоза. (→стр. 197)

- Если автомобиль припаркован с влажными тормозами в холодную погоду, существует вероятность замерзания тормозов.
- Автомобили с автоматической трансмиссией или бесступенчатой трансмиссией Multidrive: Если автомобиль припаркован без включения стояночного тормоза, проверьте, что рычаг управления трансмиссией невозможно вывести из положения Р\*.

\*: Рычаг управления трансмиссией будет заблокирован при попытке вывести его из положения Р в любое другое положение без нажатия педали тормоза. Если рычаг управления трансмиссией невозможно вывести из положения Р, возможна проблема с системой блокировки переключения передач. Немедленно обратитесь для осмотра автомобиля к любому авторизованному ритейлеру Toyota или в авторизованную ремонтную мастерскую Toyota либо в надежную ремонтную мастерскую.



### ПРЕДУПРЕЖДЕНИЕ

#### ■ При парковке автомобиля

При парковке автомобиля без его установки на стояночный тормоз не забудьте подложить упоры под колеса. Если не подложить под колеса упоры, автомобиль может неожиданно начать двигаться, что может привести к дорожно-транспортному происшествию.

## Выбор цепей противоскольжения

- ▶ Автомобили без шин 235/55R19

При установке цепей противоскольжения используйте цепи надлежащего размера. Размер цепи регулируется в соответствии с конкретным размером шины.

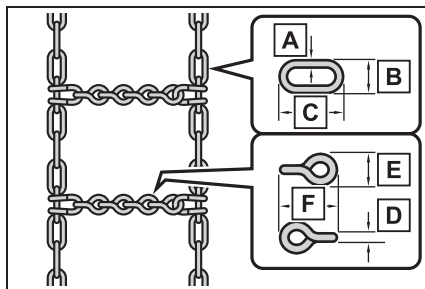

Боковая цепь:

- A** диаметр 3 мм
- B** ширина 10 мм
- C** длина 30 мм

Поперечная цепь:

- D** диаметр 4 мм
- E** ширина 14 мм
- F** длина 25 мм

- ▶ Автомобили с шинами 235/55R19

Установка цепей противоскольжения невозможна.

Вместо этого следует использовать зимние шины.

## Правила движения с цепями противоскольжения (кроме шин 235/55R19)

Правила использования цепей противоскольжения различаются в

зависимости от местоположения и типа дороги. Поэтому, прежде чем устанавливать цепи, всегда сверяйтесь с местными нормативами.

#### ■ Установка цепей противоскольжения

При установке и снятии цепей соблюдайте следующие меры предосторожности:

- Устанавливайте и снимайте цепи в безопасном месте.
- Устанавливайте цепи только на передние колеса. Не устанавливайте цепи на задние колеса.
- Установите цепи на передние колеса и затяните их как можно туже. Подтяните цепи через 0,5–1,0 км.
- Устанавливайте цепи в соответствии с прилагаемыми инструкциями.



#### ВНИМАНИЕ

#### ■ Установка цепей противоскольжения

При установленных цепях противоскольжения клапаны и передатчики системы контроля давления в шинах могут работать ненадлежащим образом.

### Меры предосторожности при использовании внедорожника

**Данный автомобиль относится к классу внедорожных автомобилей, обладающих повышенным дорожным просветом и более узкой колеей по отношению к высоте центра тяжести, что позволяет использовать его в различных условиях бездорожья.**

### Характеристика внедорожника

- Специальная конструкция приводит к повышению центра тяжести по сравнению с обычными легковыми автомобилями. Эта особенность конструкции автомобилей данного типа увеличивает вероятность их опрокидывания. Поэтому внедорожные автомобили чаще переворачиваются, чем автомобили других типов.
- Преимуществом большего дорожного просвета является лучший обзор дороги, позволяющий предвидеть проблемы.
- Автомобиль не предназначен для прохождения поворотов на той же скорости, что и обычные легковые автомобили – точно так же, как и спортивные автомобили с низкой посадкой не предназначены для езды по бездорожью. Поэтому при резком повороте на высокой скорости данный автомобиль может перевернуться.



### ПРЕДУПРЕЖДЕНИЕ

#### ■ Меры предосторожности при использовании внедорожника

Для сведения к минимуму опасности гибели или получения серьезных травм либо повреждения своего автомобиля обязательно соблюдайте следующие меры предосторожности:

- В случае переворота непристегнутый пассажир имеет значительно больше шансов погибнуть, чем пассажир, пристегнутый ремнем безопасности. Поэтому водитель и все пассажиры всегда должны пристегиваться ремнями безопасности.
- По возможности избегайте крутых поворотов и резких маневров. Неправильное управление данным автомобилем может привести к потере контроля над ним или к перевороту и, в результате, гибели или серьезным травмам.
- Багаж в багажнике на крыше (при наличии) поднимает центр тяжести автомобиля. Избегайте движения на высокой скорости, резкого начала движения, крутых поворотов, внезапного торможения или резких маневров – в противном случае можно потерять управление автомобилем или автомобиль может перевернуться из-за неправильного вождения.
- Всегда снижайте скорость при порывистом боковом ветре. Из-за своего профиля и высокого центра тяжести данный автомобиль более чувствителен к боковому ветру, чем обычный легковой автомобиль. Снижение скорости обеспечивает лучшую управляемость.

- Не пытайтесь двигаться горизонтально поперек крутых склонов. Желательно двигаться прямо вверх или вниз. Данный автомобиль (или любой другой аналогичный внедорожный автомобиль) значительно легче перевернуть вбок, чем вперед или назад.

### Движение по бездорожью

При движении по бездорожью соблюдайте указанные ниже меры предосторожности, чтобы получить удовольствие и помочь предотвратить закрытие района для внедорожных автомобилей:

- Передвигайтесь на автомобиле только там, где разрешено движение на внедорожных автомобилях.
- Уважайте частную собственность. Прежде чем въехать на частную территорию, получите разрешение у ее владельца.
- Не въезжайте на закрытые территории. Не нарушайте ограничения, установленные воротами, шлагбаумами и знаками.
- Двигайтесь по существующим дорогам. Если дорога мокрая, необходимо изменить методы вождения или отложить путешествие во избежание повреждения дорог.

**ПРЕДУПРЕЖДЕНИЕ****■ Меры предосторожности при движении по бездорожью**

Для сведения к минимуму опасности гибели или получения серьезных травм либо повреждения своего автомобиля обязательно соблюдайте следующие меры предосторожности:

- При движении вне дорог соблюдайте осторожность. Не следует излишне рисковать, заезжая в опасные места.
- При движении по бездорожью не держите рулевое колесо за спицы. При сильном ударе рулевое колесо может провернуться и повредить руки. Держите обе руки и особенно большие пальцы на внешней поверхности обода рулевого колеса.
- После преодоления песка, грязи, воды или снега обязательно сразу же проверьте эффективность работы тормозов.
- После движения по высокой траве, грязи, камням, песку, рекам и т.п. проверьте, что на нижнюю часть кузова не налипла и не забились в полости трава, кустарник, бумага, тряпки, камни, песок и т.д. Очистите нижнюю поверхность кузова от всех подобных материалов. При эксплуатации автомобиля с налипшими на нижнюю часть кузова или забившимися в полости подобными материалами возможна поломка или возгорание.
- При движении по бездорожью или по неровной поверхности не развивайте слишком высокую скорость, не совершайте прыжки, резкие повороты, не врежайтесь в другие предметы и т.п. Это может привести к потере управления или перевороту автомобиля и, как следствие, смерти или серьезной травме. Возможны также повреждения подвески и шасси автомобиля, требующие дорогостоящего ремонта.

**ВНИМАНИЕ****■ Для предотвращения повреждений от воды**

Примите все необходимые меры предосторожности для исключения повреждения двигателя и других деталей от воды.

- Попадание воды в воздухозаборник двигателя приводит к очень серьезному повреждению двигателя.
- Попадание воды в автоматическую трансмиссию приведет к ухудшению переключения передач, блокировке трансмиссии, сопровождаемой вибрацией, и серьезным повреждениям.
- Вода может вымыть смазку из колесных подшипников, вызывая ржавление и преждевременный износ; кроме того, вода может попасть в дифференциалы, трансмиссию и корпус раздаточной коробки (модели с полным приводом), ухудшая смазочные свойства трансмиссионного масла.

**■ При движении вброд по воде**

При движении вброд по воде, например при пересечении мелких речек, сначала проверьте глубину брода и состояние дна реки. Двигайтесь медленно и избегайте глубоких мест.

**■ Проверка после движения по бездорожью**

- Песок и грязь, скопившиеся вокруг тормозных дисков, могут отрицательно повлиять на эффективность торможения и повредить детали тормозной системы.
- Обязательно проводите контрольный осмотр после каждого дня движения по бездорожью, связанного с движением по сильно пересеченной местности, песку, грязи или воде.





### 5-1. Использование системы кондиционирования воздуха и функций устранения запотевания стекол

Система кондиционирования воздуха с ручным управлением ..... 304

Система кондиционирования воздуха с автоматическим управлением ..... 309

Обогрев рулевого колеса/  
обогрев сидений ..... 315

### 5-2. Использование освещения салона

Перечень средств освещения салона ..... 317

### 5-3. Использование функций хранения вещей

Перечень функций мест хранения вещей ..... 320

Оснащение багажного отделения ..... 324

### 5-4. Использование прочего оборудования салона

Прочее оборудование салона ..... 329

Переключатели на рулевом колесе ..... 337

AUX-порт/USB-порт ..... 338

## Система кондиционирования воздуха с ручным управлением\*

\*: При наличии

### Органы управления системой кондиционирования воздуха

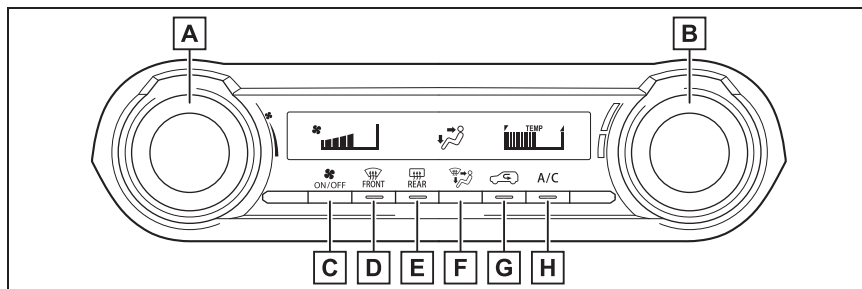

- A** Переключатель регулировки скорости вращения вентилятора
- B** Переключатель управления температурой
- C** Переключатель Вкл./выкл.
- D** Переключатель устранения запотевания ветрового стекла
- E** Переключатель обогрева заднего стекла и наружных зеркал заднего вида
- F** Переключатель управления режимом подачи воздуха
- G** Переключатель режима подачи наружного воздуха/режима рециркуляции воздуха
- H** Переключатель “A/C”

#### ■ Регулировка температуры

Для настройки температуры поверните переключатель температуры по часовой стрелке (повышение) или против часовой стрелки (понижение).

Если переключатель “A/C” не нажат, система будет подавать воздух с температурой окружающей среды или подогретый воздух.

#### ■ Настройка скорости вращения вентилятора

Для настройки скорости вращения вентилятора поверните переключатель скорости вращения вентилятора по часовой стрелке (увеличение) или против часовой стрелки (уменьшение).

При нажатии переключателя включения/выключения вентилятор отключается.

Когда вентилятор выключен, при нажатии переключателя включения/выключения

или при повороте переключателя регулировки скорости вращения вентилятора включается вентилятор.

### ■ Изменение режима подачи воздуха

Нажмите переключатель управления режимом подачи воздуха.

При каждом нажатии переключателя режим подачи воздуха изменяется следующим образом.

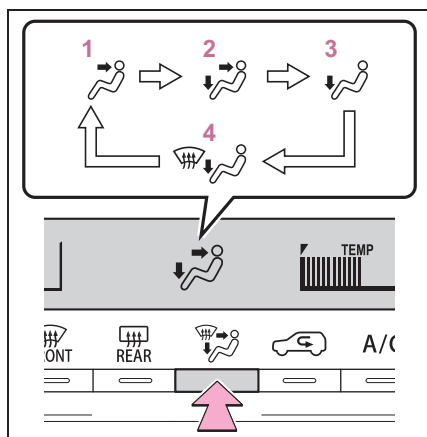

- 1 Верхняя часть туловища
- 2 Верхняя часть туловища и ноги
- 3 Ноги
- 4 Ноги и устранение запотевания ветрового стекла

### ■ Переключение между режимами подачи наружного воздуха и рециркуляции воздуха

Нажмите переключатель режима подачи наружного воздуха/режима рециркуляции.

При каждом нажатии этого переключателя производится переключение между режимами подачи наружного воздуха и режимом рециркуляции воздуха.

Если выбран режим рециркуляции

воздуха, горит индикатор на переключателе режима подачи наружного воздуха/режима рециркуляции воздуха.

### ■ Включение/отключение функции охлаждения и снижения влажности

Нажмите переключатель “A/C”.

Когда функция включена, горит индикатор на переключателе “A/C”.

### ■ Устранение запотевания ветрового стекла

Функция устранения запотевания стекол используется для устранения запотевания ветрового стекла и передних боковых окон.

Нажмите переключатель устранения запотевания ветрового стекла.

Установите переключатель выбора режима подачи наружного воздуха/режима рециркуляции в положение подачи наружного воздуха, если в данный момент используется режим рециркуляции.

Для ускорения отпотевания ветрового стекла и боковых окон можно увеличить температуру и интенсивность обдува.

Для возврата в предыдущий режим вновь нажмите переключатель устранения запотевания ветрового стекла, когда ветровое стекло отпотеет.

Когда переключатель устранения запотевания ветрового стекла включен, горит индикатор на этом переключателе.

### ■ Устранение запотевания заднего стекла и наружных зеркал заднего вида

Обогреватели используются для устранения запотевания заднего стекла, а также удаления капель дождя, росы и льда с наружных зеркал заднего вида.

Нажмите переключатель

обогревателя заднего стекла обогревателей наружных зеркал заднего вида.

Когда переключатель обогревателя заднего стекла и обогревателей наружных зеркал заднего вида включен, на переключателе обогревателя заднего стекла и обогревателей наружных зеркал заднего вида загорается индикатор.

Обогрев автоматически выключается через 15 минут.

#### ■ Работа системы кондиционирования воздуха в режиме экологичного движения

В режиме экологичного движения система кондиционирования воздуха управляет числом оборотов двигателя и работой компрессора для ограничения силы обогрева/охлаждения.

Для улучшения рабочих характеристик кондиционирования воздуха выполните следующие действия:

- Отрегулируйте скорость вращения вентилятора.
- Настройте температуру
- Отключите режим экологичного движения. (→стр. 278)

#### ■ Запотевание окон

- Окна быстро запотевают при повышенной влажности в автомобиле. Включение переключателя "A/C" приводит к снижению влажности воздуха, поступающего из дефлекторов, и эффективному отпотеванию ветрового стекла.
- При отключении переключателя "A/C" запотевание окон происходит быстрее.
- Окна могут запотевать при использовании режима рециркуляции воздуха.

#### ■ При движении по пыльным дорогам

Закройте все окна. Если поднимаемая автомобилем пыль все же попадает в салон после закрывания окон,

рекомендуется установить переключатель забора воздуха в режим подачи наружного воздуха, а скорость вращения вентилятора установить в любое положение, кроме выключенного.

#### ■ Режим подачи наружного воздуха/ режим рециркуляции воздуха

Временное переключение в режим рециркуляции воздуха рекомендуется для предотвращения поступления загрязненного воздуха в салон автомобиля, а также для охлаждения воздуха в салоне в условиях высокой температуры наружного воздуха.

#### ■ Когда температура наружного воздуха опускается приблизительно до 0 °C

Функция снижения влажности может не работать даже при нажатии переключателя "A/C".

#### ■ Запахи из системы вентиляции и кондиционирования воздуха

- Для запуска в салон свежего воздуха установите систему кондиционирования воздуха в режим подачи наружного воздуха.
- Во время эксплуатации различные запахи изнутри и снаружи автомобиля могут попасть в систему кондиционирования воздуха и накапливаться в ней. Впоследствии это может приводить к появлению неприятного запаха из вентиляционных отверстий.
- Для снижения вероятности появления неприятного запаха: Перед выключением двигателя автомобиля рекомендуется переключить систему кондиционирования воздуха в режим подачи наружного воздуха.
- Во время парковки система автоматически переключается в режим подачи наружного воздуха для обеспечения лучшей циркуляции воздуха в автомобиле, что помогает снизить запахи, возникающие при запуске автомобиля.

## ■ Фильтр кондиционера

→стр. 378



### ПРЕДУПРЕЖДЕНИЕ

#### ■ Для предотвращения запотевания ветрового стекла

Нельзя пользоваться переключателем устранения запотевания ветрового стекла при включенном охлаждении воздуха в условиях очень высокой влажности. Разность температур наружного воздуха и ветрового стекла может привести к запотеванию внешней стороны ветрового стекла, ухудшая видимость.

#### ■ Когда работает обогрев наружных зеркал заднего вида

Не дотрагивайтесь до поверхности наружных зеркал заднего вида, когда включена функция устранения запотевания наружных зеркал заднего вида.



### ВНИМАНИЕ

#### ■ Во избежание разрядки аккумуляторной батареи

При выключенном двигателе не оставляйте систему кондиционирования воздуха включенной дольше, чем это действительно необходимо.

## Обогреватель зоны щеток стеклоочистителей ветрового стекла

Эта функция служит для предотвращения обледенения ветрового стекла и щеток стеклоочистителей.

Для включения/отключения системы нажмите кнопку.

Когда система включена, горит индикатор.

Обогрев зоны щеток стеклоочистителей

ветрового стекла отключается автоматически через определенный период времени.

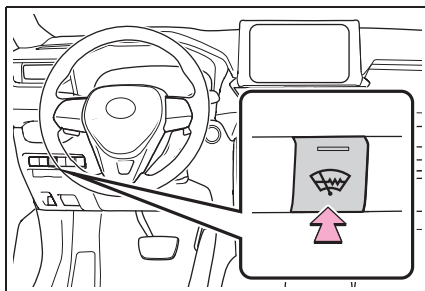

### ПРЕДУПРЕЖДЕНИЕ

#### ■ Во избежание ожогов

Не дотрагивайтесь до нижней части ветрового стекла или боковых частей передних стоек, когда включен обогрев зоны щеток стеклоочистителей ветрового стекла.

## Расположение и работа воздушных дефлекторов

### ■ Расположение воздушных дефлекторов

Используемые воздушные дефлекторы и скорость потока воздуха зависят от выбранного режима подачи воздуха.

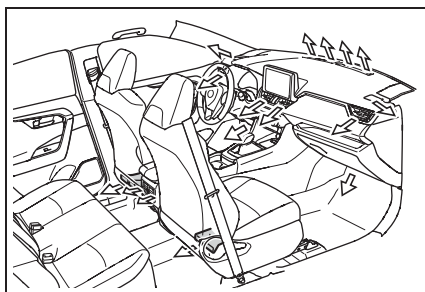

### ■ Регулировка направления воздушного потока и открывание/закрывание дефлекторов

#### ▶ Спереди

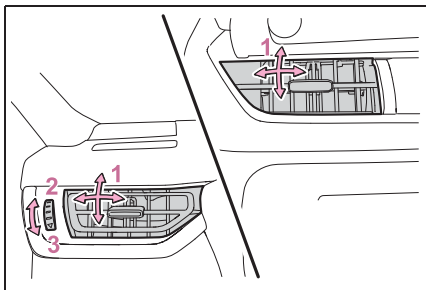

- 1 Направляют воздушный поток влево или вправо, вверх или вниз.
- 2 Открытие дефлектора
- 3 Закрытие дефлектора

#### ▶ Сзади

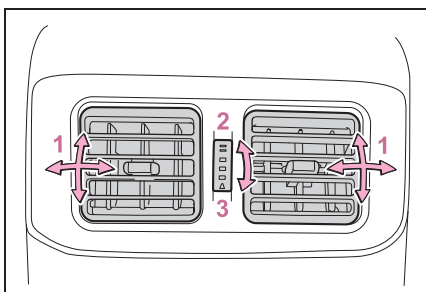

- 1 Направляют воздушный поток влево или вправо, вверх или вниз
- 2 Открытие дефлектора
- 3 Закрытие дефлектора



### ПРЕДУПРЕЖДЕНИЕ

#### ■ Чтобы не мешать работе функции устранения запотевания ветрового стекла

Не кладите на панель приборов ничего, что могло бы закрыть дефлекторы. Иначе поток воздуха будет перекрыт и устранение запотевания ветрового стекла производиться не будет.

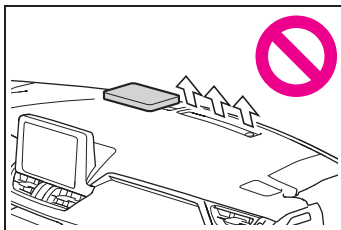

## Система кондиционирования воздуха с автоматическим управлением\*

\* При наличии

Направление воздушных потоков и скорость вращения вентилятора регулируются автоматически в соответствии с заданной температурой.

### Регуляторы системы кондиционирования воздуха

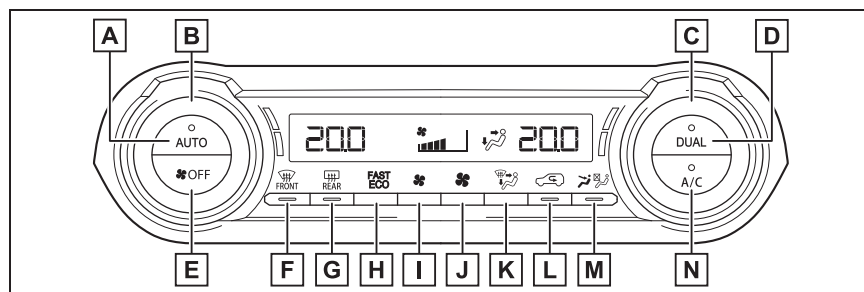

- A** Переключатель автоматического режима
- B** Переключатель регулировки температуры для левого сиденья
- C** Переключатель регулировки температуры для правого сиденья
- D** Переключатель “DUAL”
- E** Переключатель “OFF”
- F** Переключатель устранения запотевания ветрового стекла
- G** Переключатель обогрева заднего стекла и наружных зеркал заднего вида
- H** Переключатель индивидуальной настройки вентилятора
- I** Переключатель уменьшения скорости вращения вентилятора
- J** Переключатель увеличения скорости вращения вентилятора
- K** Переключатель управления режимом подачи воздуха
- L** Переключатель режима подачи наружного воздуха/режима рециркуляции воздуха
- M** Переключатель режима S-FLOW

## **N** Переключатель “A/C”

### ■ Регулировка температуры

Поворачивайте ручку управления температурой со стороны водителя по часовой стрелке для повышения температуры или против часовой стрелки для ее понижения.

Система кондиционирования воздуха переключается между индивидуальным и совместным режимами при каждом нажатии переключателя “DUAL”.

Совместный режим (индикатор на переключателе “DUAL” горит):

Температуру со стороны водителя и пассажира можно настраивать при помощи регулятора температуры со стороны водителя. При использовании регулятора температуры со стороны пассажира производится переключение в индивидуальный режим.

Индивидуальный режим (индикатор на переключателе “DUAL” не горит):

Температуру со стороны водителя и пассажира можно задавать независимо.

### ■ Настройка скорости вращения вентилятора

Нажимайте переключатель увеличения скорости вращения вентилятора, чтобы увеличить скорость вращения вентилятора, и переключатель уменьшения скорости вращения вентилятора, чтобы уменьшить ее.

При нажатии переключателя “OFF” вентилятор отключается.

### ■ Изменение режима подачи воздуха

Нажмите переключатель управления режимом подачи воздуха.

При каждом нажатии переключателя режим подачи воздуха изменяется

следующим образом.

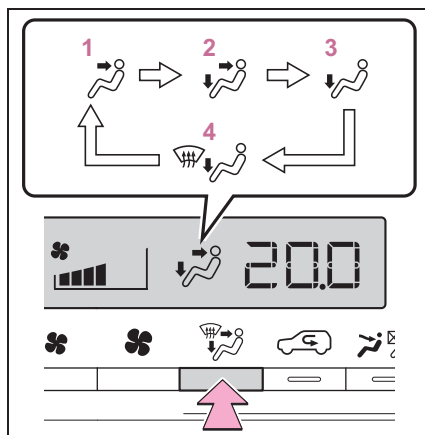

- 1 Верхняя часть туловища
- 2 Верхняя часть туловища и ноги
- 3 Ноги
- 4 Ноги и устранение запотевания ветрового стекла

### ■ Переключение между режимами подачи наружного воздуха и рециркуляции воздуха

Нажмите переключатель режима подачи наружного воздуха/режима рециркуляции.

При каждом нажатии этого переключателя производится переключение между режимами подачи наружного воздуха и режимом рециркуляции воздуха.

Если выбран режим рециркуляции воздуха, горит индикатор на переключателе режима подачи наружного воздуха/режима рециркуляции воздуха.

### ■ Включение/отключение функции охлаждения и снижения влажности

Нажмите переключатель “A/C”.



Когда функция включена, горит индикатор на переключателе “A/C”.

### ■ Устранение запотевания ветрового стекла

Функция устранения запотевания стекол используется для устранения запотевания ветрового стекла и передних боковых окон.

Нажмите переключатель устранения запотевания ветрового стекла.

Установите переключатель выбора режима подачи наружного воздуха/ режима рециркуляции в положение подачи наружного воздуха, если в данный момент используется режим рециркуляции. (Режим может переключаться автоматически.)

Для ускорения отпотевания ветрового стекла и боковых окон можно увеличить температуру и интенсивность обдува.

Для возврата в предыдущий режим вновь нажмите переключатель устранения запотевания ветрового стекла, когда ветровое стекло отпотеет.

Когда переключатель устранения запотевания ветрового стекла включен, горит индикатор на этом переключателе.

### ■ Устранение запотевания заднего стекла и наружных зеркал заднего вида

Обогреватели используются для устранения запотевания заднего стекла, а также удаления капель дождя, росы и льда с наружных зеркал заднего вида.

Нажмите переключатель обогревателя заднего стекла обогревателей наружных зеркал заднего вида.

Обогрев автоматически выключается через 15 минут.

Когда переключатель обогревателя

заднего стекла и обогревателей наружных зеркал заднего вида включен, на переключателе обогревателя заднего стекла и обогревателей наружных зеркал заднего вида загорается индикатор.

### ■ Настройка вентилятора

При выборе автоматического режима можно регулировать только скорость вращения вентилятора.

- 1 Нажмите переключатель автоматического режима.
- 2 Нажмите переключатель индивидуальной настройки вентилятора
- 3 При каждом нажатии переключателя индивидуальной настройки вентилятора скорость вращения вентилятора изменяется в следующей последовательности.

“MEDIUM” → “SOFT” → “FAST”

### ■ Запотевание окон

- Окна быстро запотевают при повышенной влажности в автомобиле. Включение переключателя “A/C” приводит к снижению влажности воздуха, поступающего из дефлекторов, и эффективному отпотеванию ветрового стекла.
- При выключении переключателя “A/C” запотевание окон происходит быстрее.
- Окна могут запотевать при использовании режима рециркуляции воздуха.

### ■ При движении по пыльным дорогам

Закройте все окна. Если поднимаемая автомобилем пыль все же попадает в салон после закрывания окон, рекомендуется установить переключатель забора воздуха в режим подачи наружного воздуха, а скорость вращения вентилятора установить в любое

положение, кроме выключенного.

#### ■ Режим подачи наружного воздуха/ режим рециркуляции воздуха

- Временное переключение в режим рециркуляции воздуха рекомендуется для предотвращения поступления загрязненного воздуха в салон автомобиля, а также для охлаждения воздуха в салоне в условиях высокой температуры наружного воздуха.
- Режим подачи наружного воздуха и режим рециркуляции воздуха могут автоматически переключаться в зависимости от настройки температуры или температуры в салоне.

#### ■ Работа системы кондиционирования воздуха в режиме экологичного движения

- В режиме экологичного движения управление системой кондиционирования воздуха для повышения эффективности расхода топлива осуществляется следующим образом:
  - Осуществляется управление числом оборотов двигателя и работой компрессора для ограничения силы обогрева/охлаждения.
  - Скорость вращения вентилятора ограничивается при выборе автоматического режима.
- Для улучшения рабочих характеристик кондиционирования воздуха выполните следующие действия:
  - Отрегулируйте скорость вращения вентилятора.
  - Отключите режим экологичного движения. (→стр. 278)

#### ■ Когда температура наружного воздуха опускается приблизительно до 0 °C

Функция снижения влажности может не работать даже при нажатом переключателе "A/C".

#### ■ Запахи из системы вентиляции и кондиционирования воздуха

- Для запуска в салон свежего воздуха установите систему кондиционирования

воздуха в режим подачи наружного воздуха.

- Во время эксплуатации различные запахи изнутри и снаружи автомобиля могут попадать в систему кондиционирования воздуха и накапливаться в ней. Впоследствии это может приводить к появлению неприятного запаха из вентиляционных отверстий.
- Для снижения вероятности появления неприятного запаха:
  - Перед выключением двигателя автомобиля рекомендуется переключить систему кондиционирования воздуха в режим подачи наружного воздуха.
  - Можно установить такой режим, при котором вентилятор начинает работать с небольшой задержкой после включения системы кондиционирования воздуха в автоматическом режиме.
- Во время парковки система автоматически переключается в режим подачи наружного воздуха для обеспечения лучшей циркуляции воздуха в автомобиле, что помогает снизить запахи, возникающие при запуске автомобиля.

#### ■ Фильтр кондиционера

→стр. 378

#### ■ Персональная настройка

Настройки можно изменить (например, для функции переключения режима автоматического кондиционирования воздуха ("A/C")).  
(Персонально настраиваемые функции: →стр. 476)

**ПРЕДУПРЕЖДЕНИЕ****■ Для предотвращения запотевания ветрового стекла**

Нельзя пользоваться переключателем устранения запотевания ветрового стекла при включенном охлаждении воздуха в условиях очень высокой влажности.

Разность температур наружного воздуха и ветрового стекла может привести к запотеванию внешней стороны ветрового стекла, ухудшая видимость.

**■ Когда работает обогрев наружных зеркал заднего вида**

Не дотрагивайтесь до поверхности наружных зеркал заднего вида, когда включена функция устранения запотевания наружных зеркал заднего вида.

**ВНИМАНИЕ****■ Во избежание разрядки аккумуляторной батареи**

При выключенном двигателе не оставляйте систему кондиционирования воздуха включенной дольше, чем это действительно необходимо.

**Использование автоматического режима****1** Нажмите переключатель "AUTO".

Начинает работать функция снижения влажности. Направление воздушных потоков и скорость вращения вентилятора регулируются автоматически в соответствии с заданной температурой и влажностью.

**2** Настройте температуру.**3** Для остановки операции нажмите переключатель "OFF".

Если выполняется изменение

скорости вращения вентилятора или потоков воздуха, индикатор автоматического режима гаснет. Однако автоматический режим для других функций сохраняется.

**■ Использование автоматического режима**

Скорость вращения вентилятора регулируется автоматически в соответствии с заданной температурой и погодными условиями.

Поэтому сразу же после нажатия переключателя "AUTO" вентилятор может на некоторое время остановиться, дожидаясь готовности к подаче теплого или холодного воздуха.

**Обогрев ветрового стекла**

Эта функция служит для предотвращения обледенения ветрового стекла и щеток стеклоочистителей.

Для включения/отключения системы нажмите на переключатель.

Когда система включена, горит индикатор.

- Обогрев ветрового стекла отключается автоматически через 4 минуты.
- Обогрев ветрового стекла не работает при температуре наружного воздуха 5 °C и выше.

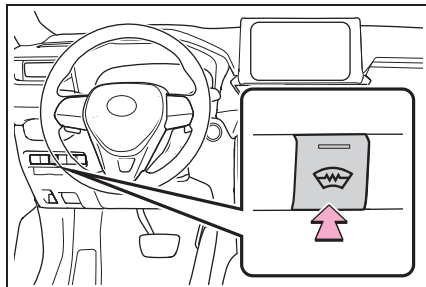



### ПРЕДУПРЕЖДЕНИЕ

#### ■ Во избежание ожогов

Не дотрагивайтесь до ветрового стекла (особенно его нижней части), так как поверхность может быть очень горячей, когда включен обогрев ветрового стекла.

### Использование режима подачи воздуха, направленного к передним сиденьям (S-FLOW)

Подачу воздуха можно направлять только к передним сиденьям или ко всем сиденьям можно с помощью переключателя. Когда сиденье переднего пассажира не занято, подача воздуха может переключаться только на сиденье водителя. Ненужное кондиционирование воздуха подавляется, что способствует повышению топливной экономичности.

Нажмите  на панели управления кондиционированием воздуха и переключите поток воздуха.

- Индикатор горит: подача воздуха только к передним сиденьям
- Индикатор не горит: подача воздуха ко всем сиденьям

Даже в том случае, если функция переключена на направление подачи воздуха только к передним сиденьям, при занятии заднего сиденья она может автоматически направить подачу воздуха ко всем сиденьям.

### Расположение и работа воздушных дефлекторов

#### ■ Расположение воздушных дефлекторов

Используемые воздушные дефлекторы и скорость потока воздуха зависят от выбранного режима подачи воздуха.

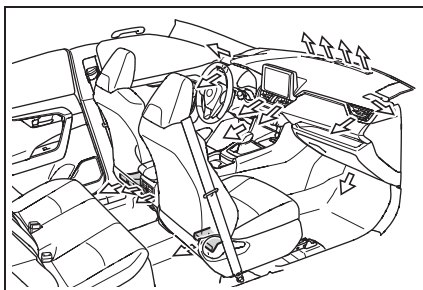

#### ■ Регулировка направления воздушного потока и открытие/закрывание дефлекторов

##### ► Спереди

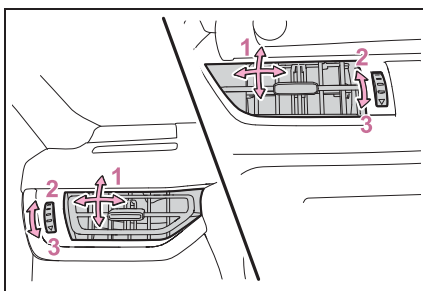

- 1 Направляют воздушный поток влево или вправо, вверх или вниз
- 2 Открытие дефлектора
- 3 Закрывание дефлектора

## ► Сзади

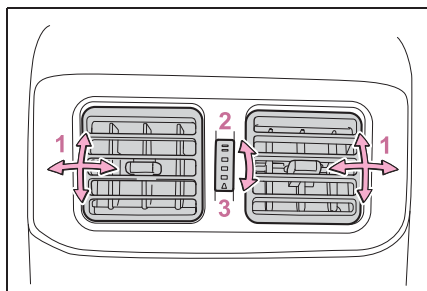

- 1 Направляют воздушный поток влево или вправо, вверх или вниз
- 2 Открытие дефлектора
- 3 Закрытие дефлектора

**ПРЕДУПРЕЖДЕНИЕ**

■ **Чтобы не мешать работе функции устранения запотевания ветрового стекла**

Не кладите на панель приборов ничего, что могло бы закрыть дефлекторы. Иначе поток воздуха будет перекрыт и устранение запотевания ветрового стекла производиться не будет.

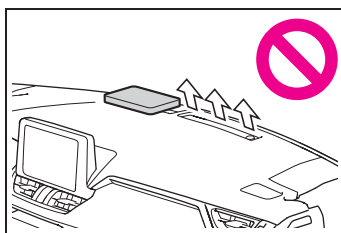

## Обогрев рулевого колеса/ обогрев сидений

- Обогрев рулевого колеса  
Обогрев места касания руками рулевого колеса
- Обогрев сидений  
Обогрев обивки сидений

**ПРЕДУПРЕЖДЕНИЕ**

■ **Во избежание ожогов**

При включенном обогреве рулевого колеса и сидений следует быть осторожным при контакте с рулевым колесом или сиденьями лиц перечисленных ниже категорий:

- Младенцы, маленькие дети, пожилые, больные и инвалиды
- Люди с чувствительной кожей
- Уставшие люди
- Лица, находящиеся в состоянии алкогольного опьянения или принявшие лекарства, вызывающие сонливость (снотворное, противопростудное и т.п.)

**ВНИМАНИЕ**

■ **Во избежание повреждения обогревателей сидений**

Не помещайте на сиденье тяжелые предметы с неровной поверхностью и не втыкайте в него острые предметы (иголки, гвозди и т.п.).

■ **Во избежание разрядки аккумуляторной батареи**

Не используйте эти функции, когда двигатель не работает.

## Обогрев рулевого колеса

Включение/выключение обогрева рулевого колеса

Во время работы обогрева рулевого колеса загорается индикатор.

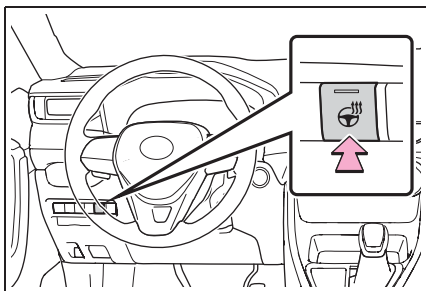

#### ■ Условие работы

Переключатель двигателя находится в положении ON.

### Управление обогревом сидений

#### ► Спереди

Включение/выключение обогрева сидений

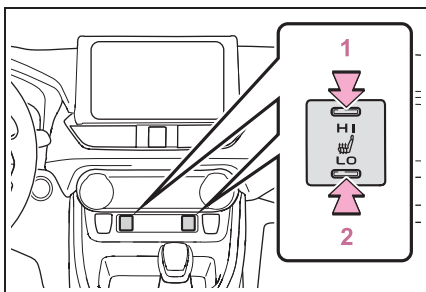

- 1 Высокая температура
- 2 Низкая температура

Когда обогрев сидения включен, горит индикатор на регуляторе обогрева сиденья.

Когда не используется, установите переключатель в нейтральное положение. Индикатор погаснет.

#### ► Сзади (при наличии)

Включение/выключение обогрева

сидений

Во время обогрева сидений горит индикатор.

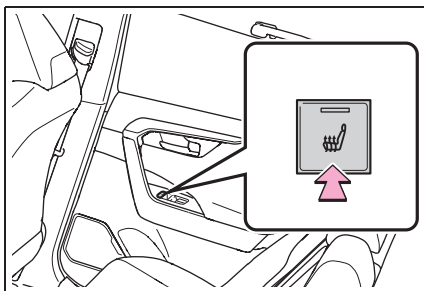

#### ■ Условие работы

Переключатель двигателя находится в положении ON.



### ПРЕДУПРЕЖДЕНИЕ

#### ■ Во избежание перегрева и незначительных ожогов

При использовании обогрева сидений соблюдайте следующие меры предосторожности:

- Не накрывайте сиденья одеялом во время использования обогрева сиденья.
- Не используйте обогрев сидений сверх необходимого.

## Перечень средств освещения салона

### Места расположения средств освещения салона

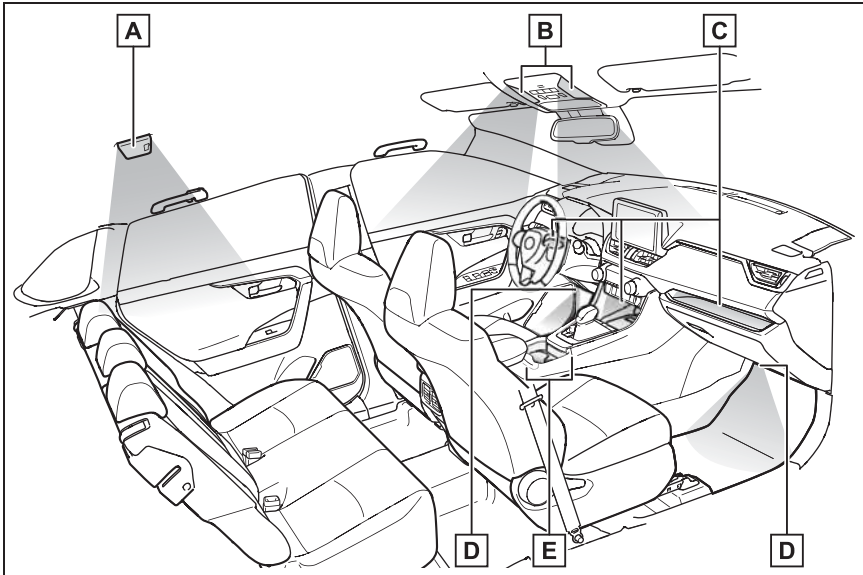

- A** Фонарь освещения задней части салона (→стр. 318)
- B** Передние фонари освещения салона/фонари персонального освещения (→стр. 318, 318)
- C** Подсветка открытого лотка (при наличии)\*
- D** Фонари освещения ниши для ног (при наличии)\*
- E** Подсветка передних держателей стаканов (при наличии)\*

\*: Эти фонари включаются, когда двери не заперты.

Автомобили с автоматической трансмиссией или бесступенчатой трансмиссией Multidrive: При переводе рычага управления трансмиссией в положение, отличное от Р, яркость этих фонарей снижается.

Автомобили с механической коробкой передач: При снятии автомобиля со стояночного тормоза яркость следующих фонарей уменьшается.

## Использование фонарей освещения салона

### ■ Фонари освещения передней части салона

Включение/выключение фонарей

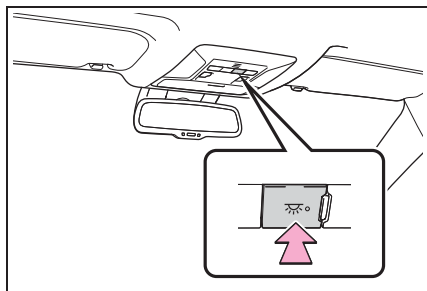

Переключение переключателя в положение “Door” (Дверь) (связь с дверями)

Когда дверь открыта, а связь с положением дверей включена, фонари горят.

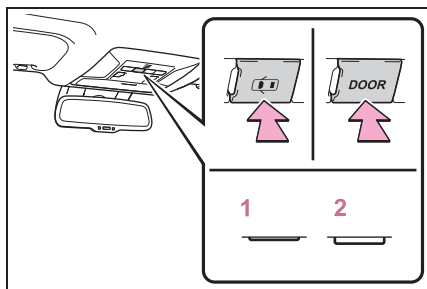

1 Включение освещения в зависимости от положения дверей

2 Выключение фонарей

### ■ Фонарь освещения задней части салона

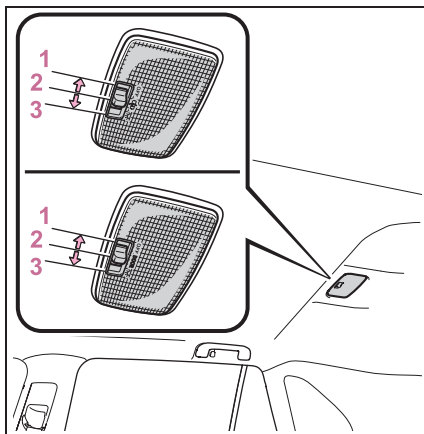

1 Выключение фонаря

2 Включение освещения в зависимости от положения дверей

Когда дверь открыта, а связь с положением дверей включена, фонарь горит.

3 Включение фонаря

## Использование фонарей персонального освещения

Включение/выключение фонарей

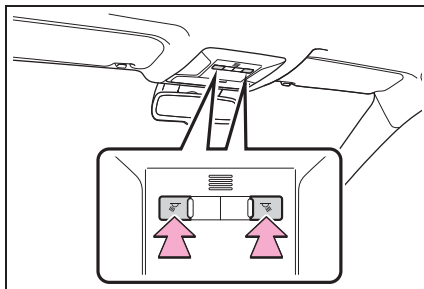



### ■ Системы подсветки входа (автомобили с интеллектуальной системой входа и запуска)

Фонари автоматически загораются/отключаются в соответствии с положением переключателя двигателя, наличием электронного ключа, состоянием дверей (заперты/отперты и открыты/закрыты).

### ■ Для предотвращения разрядки аккумуляторной батареи

Если фонари освещения салона остаются включенными, когда переключатель двигателя находится в положении OFF, фонари автоматически выключаются через 20 минут.

### ■ Освещение салона включается автоматически, когда

При срабатывании (надувании) любой из подушек безопасности SRS или при сильном ударе сзади освещение салона включается автоматически.

Освещение салона автоматически отключается приблизительно через 20 минут.

Освещение салона можно выключить вручную. Однако чтобы помочь предотвратить дальнейшие столкновения рекомендуется оставить его включенным, пока не будет обеспечена безопасность. (Освещение салона может не включиться автоматически в зависимости от силы удара и условий столкновения.)

### ■ Персональная настройка

Настройку (например, время задержки перед выключением освещения) можно изменять. (Персонально настраиваемые функции: →стр. 476)



#### ВНИМАНИЕ

#### ■ Во избежание разрядки аккумуляторной батареи

Когда двигатель выключен, не оставляйте световые приборы включенными дольше, чем это действительно необходимо.

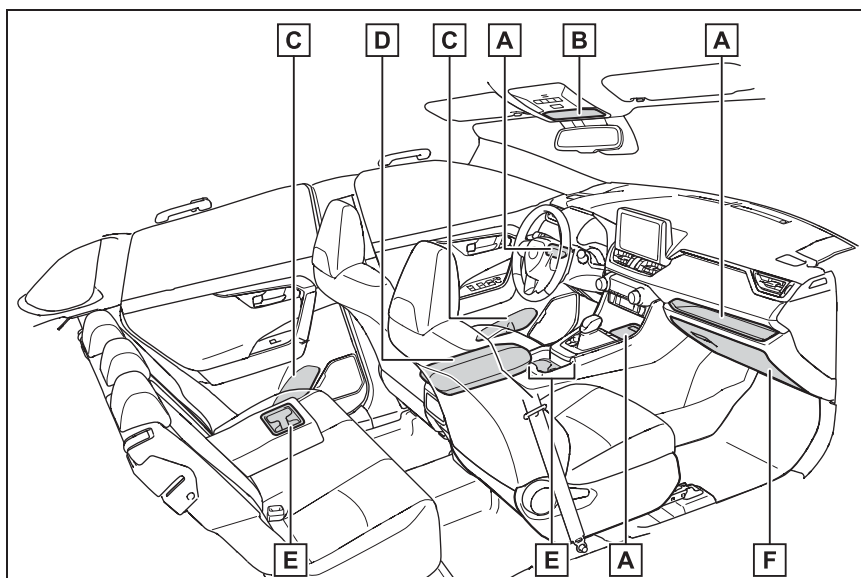
**Перечень функций мест хранения вещей****Расположение мест хранения вещей**

- A** Открытый лоток (→стр. 323)
- B** Дополнительный отсек (→стр. 323)
- C** Держатели бутылок (→стр. 322)
- D** Вещевой отсек консоли (→стр. 321)
- E** Держатели стаканов (→стр. 322)
- F** Перчаточный ящик (→стр. 321)

**ПРЕДУПРЕЖДЕНИЕ****■ Вещи, которые не допускается оставлять в автомобиле**

Не оставляйте очки, зажигалки или аэрозольные баллончики в отсеках для хранения, так как при повышении температуры в салоне может произойти следующее:

- Очки могут деформироваться от нагрева или треснуть при контакте с другими хранящимися предметами.
- Зажигалки и аэрозольные баллончики могут взорваться. При контакте с другими хранящимися предметами зажигалка может зажечься, а из аэрозольного баллона может пойти газ, что может стать причиной пожара.

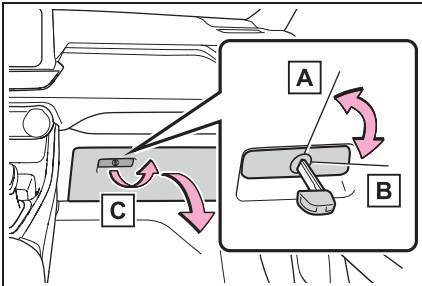
**Перчаточный ящик**

- A** Отпирание механическим ключом
- B** Запирание механическим ключом
- C** Открывание (потяните рычаг вверх)

**ПРЕДУПРЕЖДЕНИЕ****■ Меры предосторожности при движении**

Держите перчаточный ящик закрытым. В случае внезапного торможения или неожиданного изменения направления движения может произойти несчастный случай: открытый перчаточный ящик или хранящиеся внутри предметы причинят травму пассажиру.

**Вещевой отсек консоли**

Чтобы освободить фиксатор, поднимите крышку при нажатой кнопке.

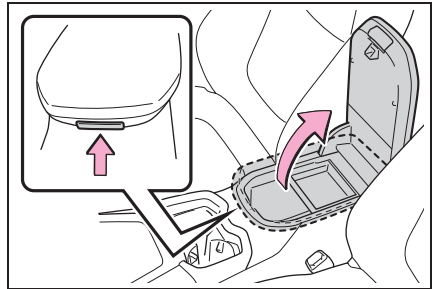
**■ Лоток вещевого отсека консоли (при наличии)**

Лоток можно снять и убрать на дно вещевого отсека консоли.

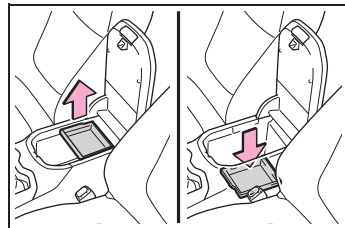

### ⚠ ПРЕДУПРЕЖДЕНИЕ

#### ■ Меры предосторожности при движении

Держите вещевой отсек консоли закрытым.

В случае аварии или внезапного торможения можно получить травмы.

### Держатели стаканов

#### ► Спереди

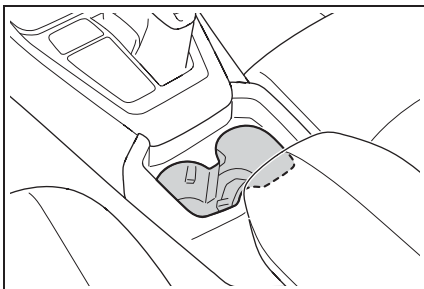

#### ► Сзади

Опустите подлокотник.

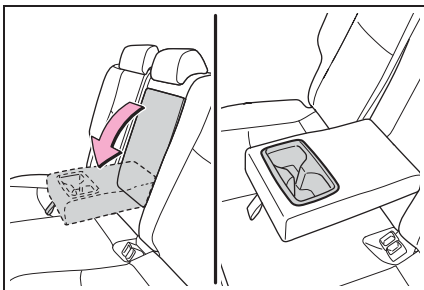

### ⚠ ПРЕДУПРЕЖДЕНИЕ

#### ■ Предметы, которые не следует размещать в держателе стаканов

Не помещайте в держатели стаканов ничего, кроме стаканов или банок с напитками.

Посторонние предметы запрещается хранить в держателях стаканов даже при закрытой крышке.

Все другие предметы в случае аварии или резкого торможения могут вылететь из держателей и привести к травматическим последствиям. По возможности закрывайте горячие напитки во избежание ожогов.

### Держатели бутылок

#### ► Спереди

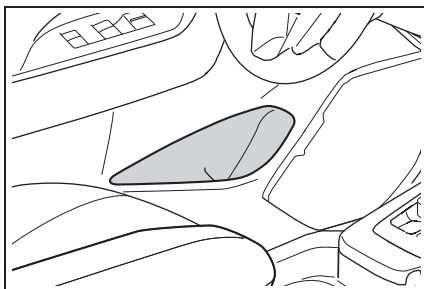

#### ► Сзади

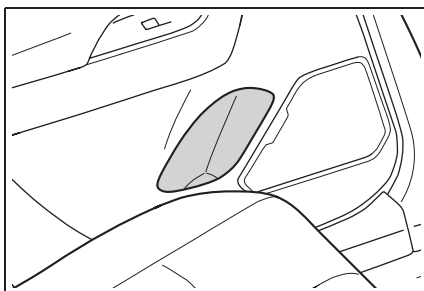

#### ■ Держатели бутылок

- При хранении бутылки закрывайте ее крышкой.
- Бутылка может не поместиться из-за ее

размера или формы.



### ПРЕДУПРЕЖДЕНИЕ

#### ■ Предметы, которые не следует размещать в держателе бутылок

Не помещайте в держатели бутылок ничего, кроме бутылок. Все другие предметы в случае аварии или резкого торможения могут вылететь из держателей и привести к травматическим последствиям.



### ВНИМАНИЕ

#### ■ Вещи, которые не допускается оставлять в держателях для бутылок

Не ставьте в держатели для бутылок открытые бутылки, а также стаканы или бумажные стаканчики. Содержимое может пролиться, а стаканы могут разбиться.

### Дополнительный отсек

Поднимите крышку.

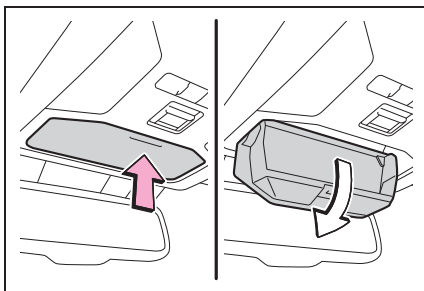

### ПРЕДУПРЕЖДЕНИЕ

#### ■ Меры предосторожности при движении

Не оставляйте дополнительный отсек открытым во время движения. В случае аварии или внезапного торможения можно получить травмы.

#### ■ Вещи, которые не допускается хранить

Не храните предметы тяжелее 200 г.

Это может привести к открыванию дополнительного отсека и выпадению из него предметов, что может повлечь за собой несчастный случай.

### Открытый лоток

#### ► Сиденье водителя

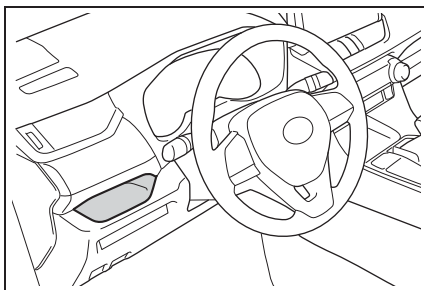

#### ► Сиденье переднего пассажира

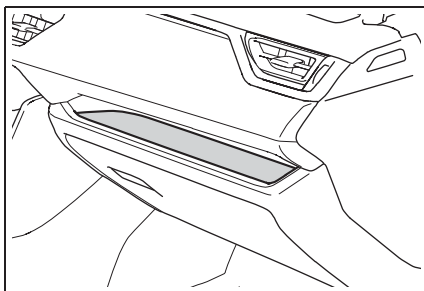

#### ► Передняя сторона консоли

Автомобили с беспроводным зарядным устройством: →стр. 332

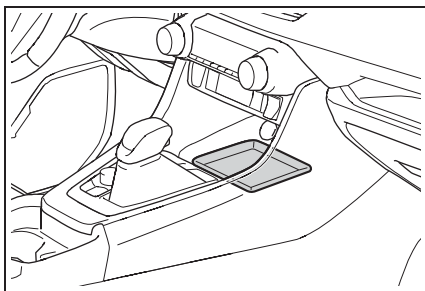

### ПРЕДУПРЕЖДЕНИЕ

#### ■ Предметы, которые не следует размещать на открытом лотке

Кладя предметы на открытый лоток, соблюдайте следующие меры безопасности. При несоблюдении этих требований предметы могут быть выброшены из лотка в случае резкого торможения или поворота. В таких случаях эти предметы могут мешать нажимать педали или отвлекать водителя, что может привести к аварии.

- Не храните в лотке предметы, которые могут легко сместиться или выкатиться наружу.
- Не укладывайте в лоток предметы, которые могут выступать за край лотка.
- Не кладите в лоток предметы, которые могут выступать за край лотка.

## Оснащение багажного отделения

### Крюки крепления багажа

Для использования крюка его следует приподнять.

Крюки крепления багажа предусмотрены для закрепления подвижного багажа.

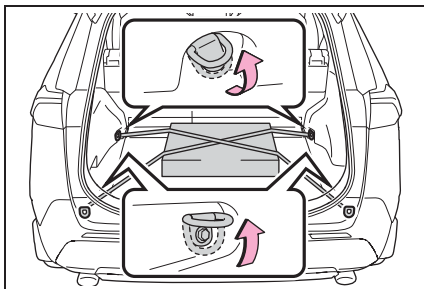

### ПРЕДУПРЕЖДЕНИЕ

#### ■ Если крюки крепления багажа не используются

Когда крюки не используются, во избежание травм всегда возвращайте их в исходное положение.

## Панель настила

### ■ Переворот панели настила

Панель настила можно перевернуть (прорезиненной стороной вверх) в зависимости от ситуации.

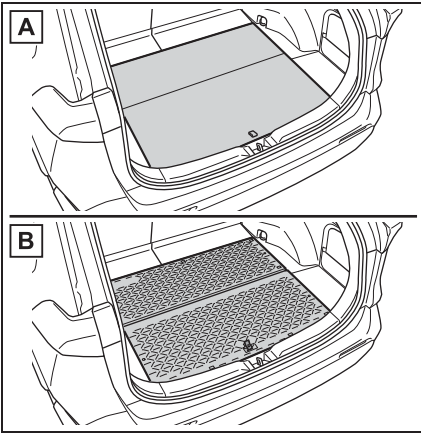

**A** Исходное положение

**B** Нижняя (прорезиненная) сторона

■ **Изменение положения панели настила**

Высоту панели настила можно изменить, установив ее под полом.

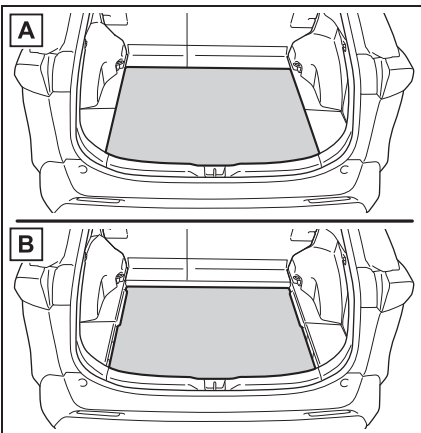

**A** Выше

**B** Ниже

- 1 Потяните за язычок, чтобы поднять панель настила, затем

переместите ее на себя и снимите.

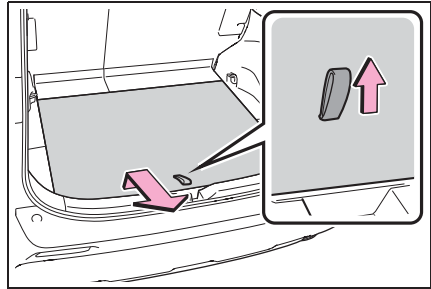

- 2 Вставьте панель настила в канавку и переместите ее вперед.

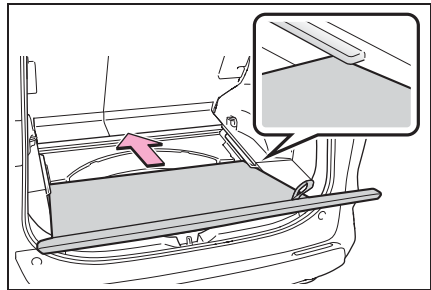

■ **Установка панели настила вертикально**

При извлечении инструментов панель настила можно установить вертикально.

Когда задняя поверхность (резиновая) панели настила обращена вверх, верните ее в исходное положение.

- 1 Потяните за язычок вверх, чтобы поднять панель настила, и сложите ее вперед.

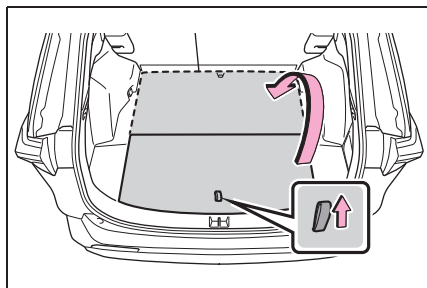

- 2 Вставьте край **A** в желобок и, когда панель настила будет в стоячем положении, вставьте край **B** в отверстия.

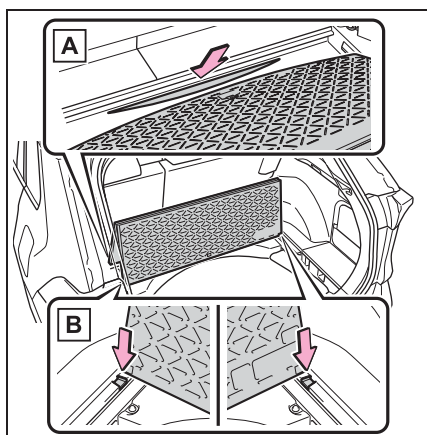

### ПРЕДУПРЕЖДЕНИЕ

#### ■ Обращение с панелью настила

Не кладите ничего на панель настила при ее перемещении. Это может привести к защемлению или травмированию рук или пальцев.

#### ■ Меры предосторожности при движении

Держите панель настила закрытой.

В случае внезапного торможения может произойти несчастный случай: панель настила или хранящиеся под панелью настила предметы могут вылететь и причинить травму пассажиру.

### Боковой дополнительный отсек

#### ► Тип А

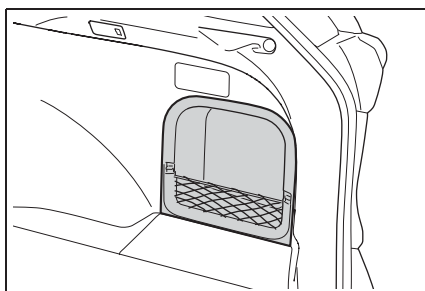

#### ► Тип В

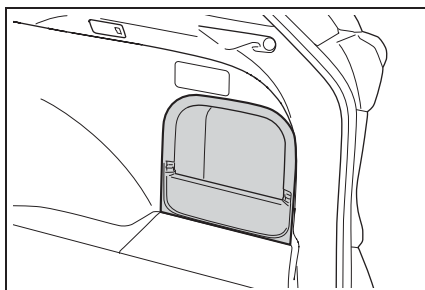

#### ■ Снятие перегородки

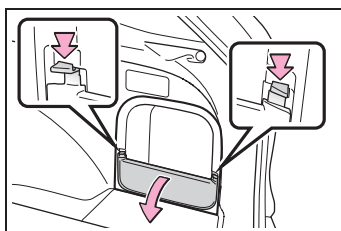

Освободите защелки



## Крышка багажного отделения

### ■ Установка крышки багажного отделения

- 1 Сожмите крышку багажного отделения с обоих концов и вставьте их в углубление, чтобы установить крышку.

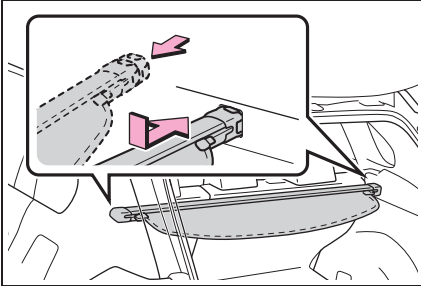

- 2 Вытяните крышку багажного отделения и закрепите ее в держателях.

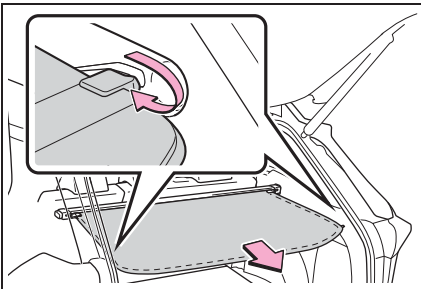

### ■ Снятие крышки багажного отделения

- 1 Снимите крышку с левого и правого держателей и дайте ей втянуться.

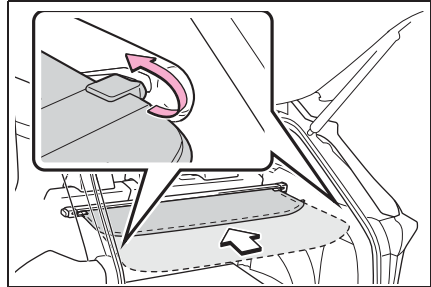

- 2 Сожмите конец крышки багажного отделения и поднимите ее.

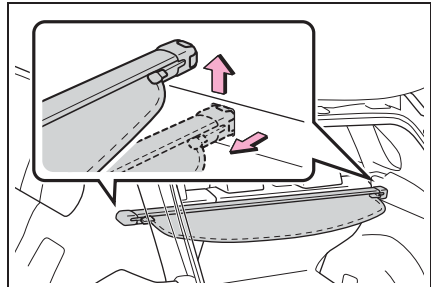

### ■ Укладка крышки багажного отделения

- 1 Откройте заднюю панель настила и снимите боковые крышки настила.

Когда задняя поверхность (резиновая поверхность) настила обращена вверх,

снимите настил.

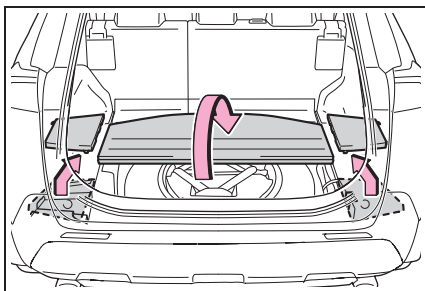

- 2 Установите оба конца крышки багажного отделения в держатель.

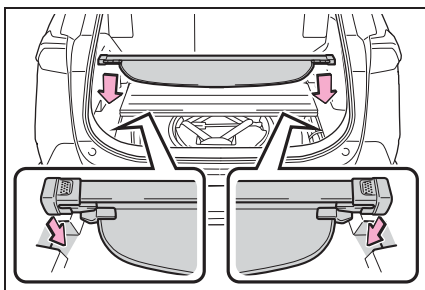

### ПРЕДУПРЕЖДЕНИЕ

#### ■ Крышка багажного отделения

- Убедитесь в том, что крышка багажного отделения надежно установлена/сложена. Невыполнение этого требования может стать причиной серьезной травмы в случае резкого торможения или столкновения.
- Не кладите вещи на крышку для багажа. В случае внезапного торможения или поворота вещи могут разлететься по автомобилю и ударить находящихся в машине людей. Это может привести к аварии с получением травм вплоть до смертельного исхода.

- Не позволяйте детям залезать на крышку багажного отделения. Это может привести к повреждению крышки багажного отделения, что может повлечь за собой травмирование детей вплоть до смертельного исхода.



### ВНИМАНИЕ

#### ■ Во избежание повреждения крышки багажного отделения

Не кладите ничего на крышку багажного отделения. При скручивании крышки багажного отделения предметы могут попасть в механизм крышки, повредить ее или вызывать посторонние звуки.

## Прочее оборудование салона

### Солнцезащитные козырьки

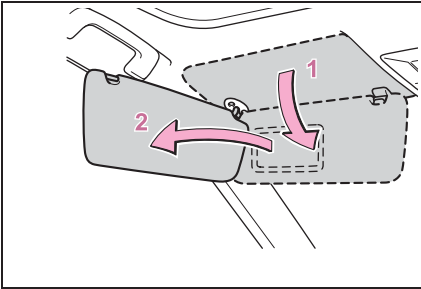

- 1 Для установки козырька в переднее положение откиньте его вниз.
- 2 Для установки козырька в боковое положение откиньте его вниз, снимите с фиксатора и отведите его в сторону.

### Косметические зеркала

Сдвиньте крышку, чтобы открыть его.  
При открывании крышки включается подсветка.

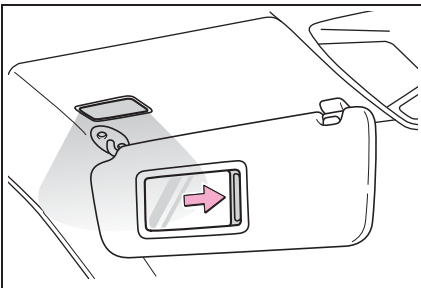

#### ■ Автоматическое выключение световых приборов во избежание разрядки аккумуляторной батареи

Если фонари подсветки косметических зеркал остаются включенными, когда переключатель двигателя находится в

положении OFF, фонари автоматически выключаются через 20 минут.



#### ВНИМАНИЕ

#### ■ Во избежание разрядки аккумуляторной батареи

Не оставляйте подсветку косметических зеркал включенной на длительный период при выключенном двигателе.

### Электрическая розетка

Используйте электрическую розетку для электрических приборов, рассчитанных на 12 В постоянного тока и потребляющих не более 10 А (энергопотребление 120 Вт).

При использовании электрической розетки убедитесь, что энергопотребление всех подключенных приборов не превышает 120 Вт.

#### ■ Спереди

Откройте крышку.

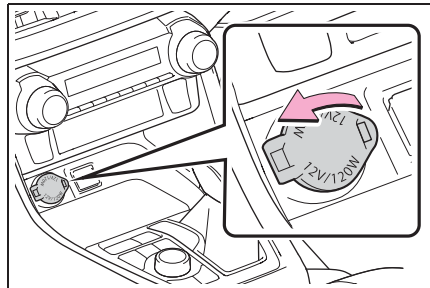

#### ■ Вещевой отсек консоли (при наличии)

Откройте вещевой отсек консоли и откройте крышку.

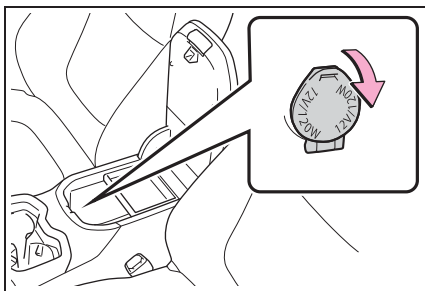

#### ■ Сзади (при наличии)

Откройте крышку.

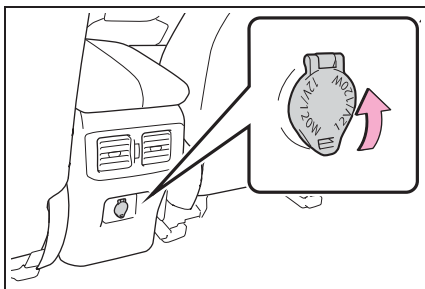

#### ■ Багажное отделение (при наличии)

Откройте крышку.

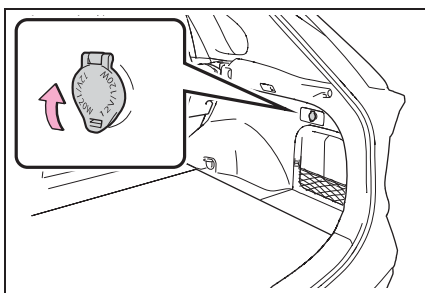

#### ■ Электрическую розетку можно использовать, когда

Переключатель двигателя находится в положении ACC или ON.

#### ■ При переводе переключателя двигателя в положение выключения

Отсоедините электрические приборы с функцией зарядки, такие как мобильные аккумуляторы.

Если оставить такие устройства подключенными, выключение переключателя двигателя нормальным образом может оказаться невыполнимым.



#### ВНИМАНИЕ

#### ■ Если электрическая розетка не используется

Во избежание повреждения электрической розетки закрывайте ее крышкой, когда электрическая розетка не используется.

При попадании в электрическую розетку посторонних объектов или жидкостей возможно короткое замыкание.

#### ■ Для предотвращения перегорания плавкого предохранителя

Не используйте электроприборы, которое используют питание больше 12 В, 10 А.

#### ■ Во избежание разрядки аккумуляторной батареи

Когда двигатель выключен, не используйте электрическую розетку дольше, чем это действительно необходимо.

#### Зарядные порты USB (при наличии)

Зарядные порты USB используются для подачи тока 2,1 А напряжением 5 В на внешние устройства. Зарядные порты USB предназначены только для зарядки. Они не предназначены для передачи данных или других целей. Некоторые внешние устройства могут не заряжаться должным образом. Перед использованием зарядного порта USB см. руководство по устройству.

## ■ Использование зарядных портов USB

- ▶ Вещевой отсек консоли (при наличии)

Откройте вещевой отсек консоли и откройте крышку.

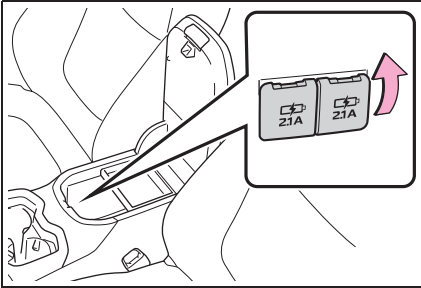

- ▶ Сзади

Откройте крышку.

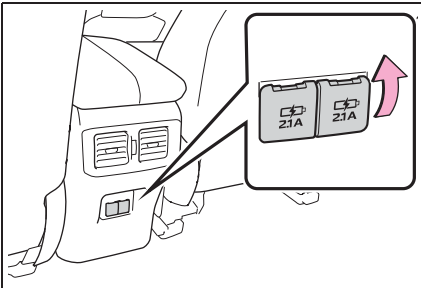

## ■ Условия, при которых можно использовать зарядные порты USB

Переключатель двигателя находится в положении ACC или ON.

## ■ Ситуации, в которых зарядные порты USB могут работать неправильно

- Если подсоединено устройство, потребляемый ток которого превышает 2,1 А при 5 В
- Если подключено устройство, предназначенное для обмена данными с компьютером, например USB-накопитель
- Если подключенное устройство выключено (зависит от устройства)

- Если внутри автомобиля высокая температура, например после парковки автомобиля на солнце

## ■ О подключенных внешних устройствах

В зависимости от подключенного внешнего устройства зарядка может периодически приостанавливаться, затем возобновляться. Это не является неисправностью.



## ВНИМАНИЕ

### ■ Во избежание повреждения зарядных портов USB

- Не вставляйте в порты посторонние предметы.
- Не допускайте попадания в порты воды или других жидкостей.
- Когда зарядные порты USB не используются, закрывайте крышки. При попадании в порт постороннего предмета или жидкости возможно короткое замыкание.
- Не прикладывайте избыточное усилие к зарядным портам USB и не допускайте ударов по ним.
- Не разбирайте и не вносите изменения в конструкцию зарядных портов USB.

### ■ Во избежание повреждения внешних устройств

- Не оставляйте внешние устройства в автомобиле. Температура внутри автомобиля может повыситься, что приведет к повреждению внешнего устройства.
- Не нажимайте на подключенное внешнее устройство или его кабель и не прикладывайте к ним избыточное усилие.

### ■ Во избежание разрядки аккумуляторной батареи

Не используйте зарядные порты USB в течение длительного времени при выключенном двигателе.

### Беспроводное зарядное устройство (при наличии)

Портативное устройство (смартфон, мобильный аккумулятор и т. п.) можно зарядить, установив его в область зарядки (при условии совместимости с беспроводным зарядным устройством стандарта Qi согласно информации консорциума Wireless Power Consortium).

Эта функция не может использоваться с портативными устройствами, которые превышают по размеру область зарядки. Также, в зависимости от портативного устройства, оно может не функционировать нормально. Рекомендуется прочитать руководство по эксплуатации используемого портативного устройства.

#### ■ Символ “Qi”

Символ “Qi” является товарным знаком консорциума Wireless Power Consortium.



#### ■ Название всех компонентов

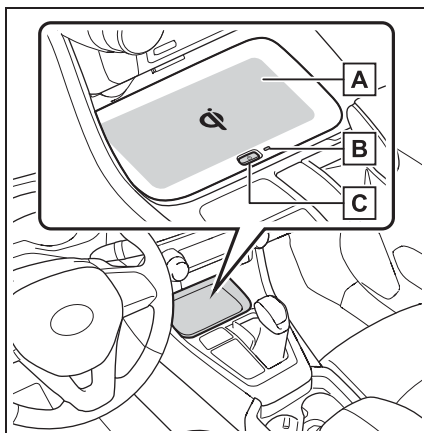

- A** Область зарядки
- B** Индикатор работы
- C** Переключатель питания

#### ■ Использование беспроводного зарядного устройства

- 1 Нажмите переключатель питания беспроводного зарядного устройства.

Зарядное устройство включается и выключается при каждом нажатии на переключатель питания.

Если зарядное устройство включено, горит индикатор работы (зеленый).

Даже если двигатель выключен, состояние переключателя питания запоминается.

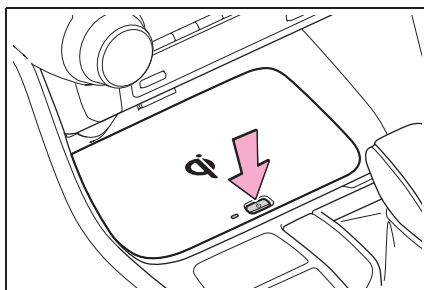

## 2 Установите портативное устройство зарядной стороной вниз.

Во время зарядки горит индикатор работы (оранжевый).

Если зарядка не производится, попробуйте поместить портативное устройство как можно ближе к центру области зарядки.

Если зарядка завершена, загорается индикатор работы (зеленый).

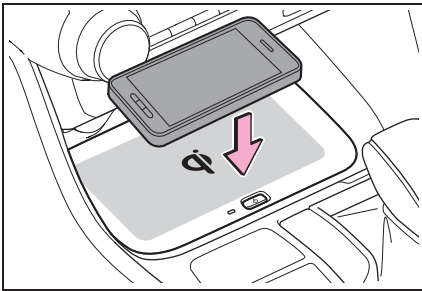

### ■ Функция повторной зарядки

- По завершении зарядки и через фиксированное время нахождения в состоянии приостановки зарядки зарядка возобновляется.
- После того как портативное устройство сдвинуто, зарядка останавливается на мгновение, а затем возобновляется.

### ■ Обозначение состояния индикатора работы

Индикатор работы	Состояние
Выключен	Питание беспроводного зарядного устройства выключено
Зеленый (горит)	Режим ожидания (состояние возможной зарядки)
	Когда зарядка завершена*

Индикатор работы	Состояние
Оранжевый (горит)	Портативное устройство помещено в область зарядки (обнаружение портативного устройства)
	Зарядка

\*: В зависимости от портативного устройства, существуют случаи, когда индикатор работы продолжает гореть оранжевым даже после завершения зарядки.

### ● Если мигает индикатор работы

При возникновении ошибки индикатор работы мигает оранжевым цветом.

Устранение ошибок следует выполнять в соответствии с данными, приведенными в следующих таблицах.

- Мигает каждую секунду (оранжевым)

Предполагаемые причины	Способ устранения
Ошибка связи с зарядным устройством.	Обратитесь к любому авторизованному ритейлеру Toyota или в авторизованную ремонтную мастерскую Toyota либо в надежную ремонтную мастерскую.

- Непрерывно мигает 3 раза (оранжевым)

Предполагаемые причины	Способ устранения
Между портативным устройством и областью зарядки попал инородный объект.	Удалите инородный предмет из зоны между портативным устройством и областью зарядки.
Портативное устройство не синхронизировано из-за сдвига устройства из центра области зарядки.	Поместите портативное устройство рядом с центром области зарядки.

- Непрерывно мигает 4 раза (оранжевым)

Предполагаемые причины	Способ устранения
В беспроводном зарядном устройстве поднялась температура.	Немедленно прервите зарядку и возобновите ее через некоторое время.

#### ■ Беспроводным зарядным устройством можно пользоваться, если

переключатель двигателя находится в положении ACC или ON.

#### ■ Допустимые к использованию портативные устройства

Стандарт Qi беспроводной зарядки может использоваться для совместимых устройств.

Однако совместимость всех устройств стандарта Qi не гарантируется.

Начиная с мобильных телефонов и смартфонов, целью является использование портативных устройств с уровнем потребления не выше 5 Вт.

#### ■ Когда к портативным устройствам присоединены крышки и аксессуары

Не выполняйте зарядку в ситуациях, когда к портативному устройству присоединены крышка и аксессуары, которые не могут работать со стандартом Qi. В зависимости от типа крышки и аксессуара зарядка может оказаться невозможной. Если зарядка не выполняется, даже если портативное устройство расположено в области зарядки, снимите крышку и аксессуары.

#### ■ Во время зарядки радио на частоте AM испытывает шумы.

Выключите беспроводное зарядное устройство и проверьте, что после этого уровень шума снизился. Если уровень шума снизился, то длительным нажатием переключателя питания на беспроводном зарядном устройстве в течение 2 секунд можно изменить частоту зарядного устройства и снизить уровень шума. Кроме того, в этом случае индикатор работы будет мигать 2 раза оранжевым цветом.

#### ■ Важные замечания относительно беспроводного зарядного устройства

- Если электронный ключ не может быть обнаружен в салоне автомобиля, зарядка не может быть выполнена. Когда дверь открыта и закрыта, зарядка может быть временно приостановлена.
- Во время зарядки беспроводное зарядное устройство и портативное устройство нагреваются, однако это не является неисправностью. Когда портативное устройство нагревается во время зарядки, зарядка может остановиться вследствие работы защитной функции на стороне портативного устройства. В этом случае когда температура портативного устройства значительно падает, зарядите его вновь.

#### ■ Звуки работы

Когда включен источник питания и выполняется поиск портативного устройства, подается звук, однако это не является неисправностью.



**ПРЕДУПРЕЖДЕНИЕ****■ Меры предосторожности при движении**

При зарядке портативного устройства в целях безопасности водитель не должен использовать основную часть портативного устройства во время движения.

**■ Обратите внимание на возможные помехи от электронных устройств**

Людам с имплантированными кардиостимуляторами, устройствами кардиоресинхронизирующей терапии или имплантированными кардиовертерами-дефибрилляторами, а также с любыми другими электрическими медицинскими устройствами, следует проконсультироваться с врачом относительно использования беспроводного зарядного устройства. Работа беспроводного зарядного устройства может оказать влияние на медицинские устройства.

**■ Для предотвращения повреждения или ожогов**

Соблюдайте следующие меры предосторожности. Несоблюдение мер предосторожности может привести к возможному отказу или повреждению оборудования, пожару и ожогам вследствие перегрева.

- Во время зарядки не размещайте металлические предметы между областью зарядки и портативным устройством
- Не размещайте в области зарядки или на портативном устройстве наклейки, металлические предметы и т.п.
- Не накрывайте тканью и т.п. во время зарядки
- Не заряжайте портативные устройства, которые не предназначены для этого



● Не пытайтесь выполнять разборку или модификацию

- Не подвергайте ударам и не прикладывайте излишнюю силу

**ВНИМАНИЕ****■ Условия, в которых функция может работать неправильно**

Система может работать некорректно в следующих условиях

- Портативное устройство полностью заряжено
- Между портативным устройством и областью зарядки попал инородный объект
- Температура портативного устройства повышается по мере зарядки
- Поверхность зарядки портативного устройства расположена вверх
- Место расположения портативного устройства находится вне области зарядки
- Рядом с телевизором, электростанцией, автозаправочной станцией, радиостанцией, большим дисплеем, аэропортом и в других местах, где возможен высокий уровень радиоволн или электромагнитных помех
- Электронный ключ касается или закрыт одним из следующих металлических предметов
  - Карточки с алюминиевой фольгой
  - Пачки сигарет с алюминиевой фольгой внутри
  - Металлические кошельки или сумки
  - Монеты
  - Металлические грелки для рук
  - Носители информации, например CD-диски или DVD-диски

**ВНИМАНИЕ**

- Если рядом используются другие беспроводные ключи (генерирующие радиоволны)

Кроме того, помимо вышеупомянутого, когда зарядное устройство не работает нормально или лампа рабочего дисплея постоянно мигает, считается, что беспроводное зарядное устройство неисправно. Обратитесь к авторизованному дилеру Toyota.

- **Предотвращение повреждения данных**

- Не подносите магнитные карточки, например кредитные карты, или магнитные носители данных и т.п. близко к зарядному устройству во время зарядки – это может привести к потере данных. Также не подносите прецизионные инструменты, такие как наручные часы, близко к зарядному устройству, поскольку они могут быть повреждены.

- Не оставляйте портативные устройства в салоне автомобиля. Под воздействием солнечных лучей температура в салоне автомобиля может повыситься, что приведет к повреждению устройства.

- **Во избежание разрядки аккумуляторной батареи**

Не используйте беспроводное зарядное устройство в течение длительного времени, когда двигатель остановлен.

### Подлокотник

Чтобы подлокотником можно было воспользоваться, опустите его.

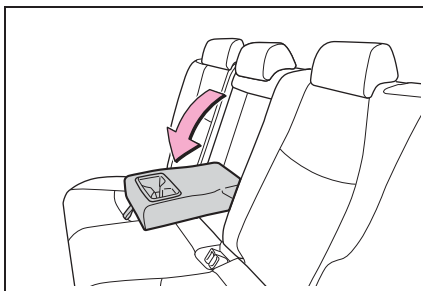
**ВНИМАНИЕ**

- **Во избежание повреждения подлокотника**

Не прикладывайте к подлокотнику слишком большое усилие.

### Дополнительные ручки

Дополнительную ручку, закрепленную на потолке, можно использовать для поддержки пассажира.

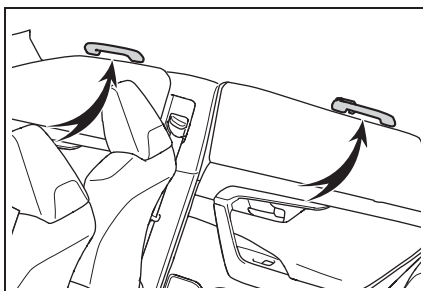
**ПРЕДУПРЕЖДЕНИЕ**

- **Дополнительные ручки**

Не используйте дополнительную ручку при посадке в автомобиль и высадке из автомобиля, а также при подъеме с сиденья.

**ВНИМАНИЕ****■ Во избежание повреждения дополнительной ручки**

Не вешайте на дополнительную ручку тяжелые предметы.

**Крючки для одежды**

Крючки для одежды расположены на верхних дополнительных ручках.

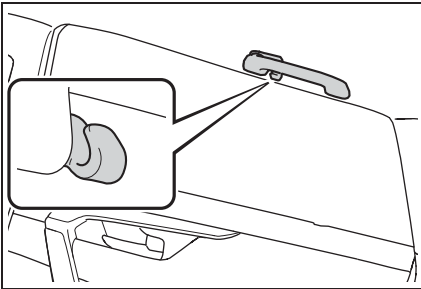
**ПРЕДУПРЕЖДЕНИЕ****■ Предметы, которые не допускается вешать на крючок**

Не вешайте на крючки плечики для одежды или другие твердые или острые предметы. При срабатывании шторки безопасности SRS эти предметы могут разлететься по салону и стать причиной серьезной травмы вплоть до смертельного исхода.

**Переключатели на рулевом колесе**

Переключатели на рулевом колесе позволяют управлять некоторыми функциями аудиосистемы.

**Использование переключателей на рулевом колесе**

Операции могут различаться в зависимости от типа аудио- или навигационной системы. Подробную информацию см. в руководстве, поставляемом вместе с аудио- или навигационной системой.

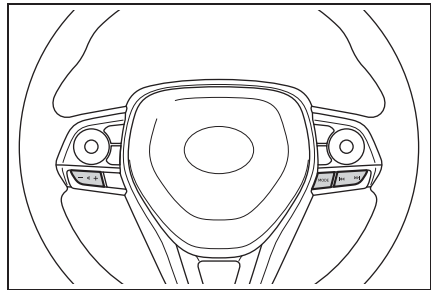
**ПРЕДУПРЕЖДЕНИЕ****■ Для обеспечения безопасности движения**

Будьте внимательны при использовании переключателей аудиосистемы на рулевом колесе.

## AUX-порт\* /USB-порт\*

\*: При наличии

**Подключите iPod, устройство USB-памяти или портативный аудиоплеер к порту USB/AUX, как показано ниже. Подробную информацию см. в руководстве, поставляемом вместе с аудио- или навигационной системой.**

## Подключение с использованием AUX-порта/ USB-порта

### ■ iPod

Откройте крышку и подсоедините iPod при помощи кабеля iPod.

Включите питание iPod, если оно не включено.

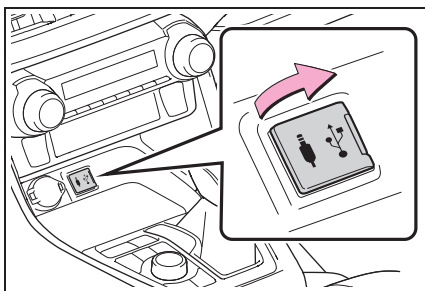

### ■ USB-память

Откройте крышку и подсоедините USB-память.

Включите питание USB-памяти, если оно не включено.

### ■ Портативный аудиоплеер

Откройте крышку и подключите портативный аудиоплеер.

Включите питание портативного аудиоплеера, если оно не включено.

### ■ Порт AUX

Порт AUX поддерживает только аудиовход.



## ПРЕДУПРЕЖДЕНИЕ

### ■ Во время движения

Не подключайте устройство и не работайте с элементами управления.

## Техническое обслуживание и уход за автомобилем

### 6

- 6-1. Техническое обслуживание и уход за автомобилем**
- Наружная чистка и защита автомобиля ..... 340
- Чистка и защита салона автомобиля ..... 344
- 6-2. Техническое обслуживание**
- Требования к техническому обслуживанию ..... 347
- Плановое техническое обслуживание ..... 349
- 6-3. Самостоятельное техническое обслуживание**
- Меры предосторожности при самостоятельном техническом обслуживании ..... 356
- Капот ..... 359
- Установка напольного домкрата ..... 360
- Моторный отсек ..... 362
- Шины ..... 369
- Давление в шинах ..... 375
- Колеса ..... 376
- Фильтр кондиционера ..... 378
- Замена лент в стеклоочистителях ..... 381
- Элемент питания пульта беспроводного дистанционного управления/электронного ключа ..... 384
- Проверка и замена плавких предохранителей ..... 387
- Лампы ..... 390

## Наружная чистка и защита автомобиля

Для защиты автомобиля и поддержания его в наилучшем состоянии выполняйте следующие действия:

### Инструкции по чистке

- В направлении сверху вниз промойте большим количеством воды корпус, колесные арки и днище автомобиля для удаления пыли и грязи.
- Мойте корпус автомобиля с помощью губки или мягкой ткани типа замши.
- Для очистки особо загрязненных мест используйте автомобильный шампунь, после чего тщательно промойте эти места водой.
- Удалите все остатки воды.
- В случае ухудшения качества водоотталкивающего покрытия нанесите на автомобиль воск.

Если вода не скатывается по чистой поверхности, нанесите воск на холодный корпус автомобиля.

#### ■ Автоматические автомобильные мойки

- Перед мойкой автомобиля:
  - Сложите зеркала
  - Отключите систему электропривода двери багажного отделения (при наличии)

Начинайте мойку с передней части автомобиля. Перед началом движения не забудьте раскрыть зеркала.

- Щетки, используемые в автоматических машинных мойках, могут поцарапать поверхность и детали автомобиля

(колеса и т.п.) и повредить его краску.

- В некоторых автоматических автомобильных мойках задний спойлер может не мыться. Также возможно наличие риска повреждения автомобиля.

#### ■ Автомобильные мойки высокого давления

Так как вода может попасть в салон, не подносите наконечник сопла к зазорам вокруг дверей или по периметру окон, а также не поливайте непрерывно эти области.

#### ■ Примечания, касающиеся интеллектуальной системы входа и запуска (при наличии)

При попадании воды на ручку двери, когда электронный ключ находится в пределах эффективного радиуса действия, двери могут многократно запираются и отпираться. В этом случае следуйте описанным ниже корректирующим процедурам перед мойкой автомобиля:

- Во время мойки автомобиля ключ должен находиться на расстоянии не менее 2 метров от автомобиля. (Следите за тем, чтобы ключ не был похищен.)
- Включите режим экономии энергии для электронного ключа с целью отключения интеллектуальной системы входа и запуска. (→стр. 133)

#### ■ Колеса и декоративные элементы колес

- Немедленно удаляйте всю грязь, используя нейтральное моющее средство.
- Смывайте моющее средство водой немедленно после использования.
- Для защиты лакокрасочного покрытия от повреждений обязательно соблюдайте приведенные ниже меры предосторожности.
  - Не используйте кислотные, щелочные или абразивные моющие средства.
  - Не используйте жесткие щетки.
  - Не наносите моющее средство на горячие колеса, например после

поездки или парковки в жаркую погоду.

### ■ Бамперы

Не следует использовать для чистки абразивные чистящие порошки.

### ■ Хромированные детали

Если грязь не удается удалить, выполните чистку деталей следующим образом:

- Используйте мягкую ткань, смоченную приблизительно 5% раствором нейтрального моющего средства в воде, чтобы смыть грязь.
- Протрите поверхность сухой мягкой тканью для удаления остатков влаги.
- Для удаления масляных налетов используйте влажные спиртовые салфетки или подобные им материалы.



### ПРЕДУПРЕЖДЕНИЕ

#### ■ При мойке автомобиля

Не допускайте попадания воды внутрь моторного отсека. Это может привести к возгоранию в электрических компонентах и т. п.

### ■ При очистке ветрового стекла (автомобили, оснащенные очистителями ветрового стекла с датчиком дождя)

Установите переключатель режима работы стеклоочистителей в положение отключения.

Если переключатель режима работы стеклоочистителей находится в положении "AUTO", стеклоочистители могут внезапно начать работать в перечисленных ниже ситуациях. Это может привести к защемлению рук или другим серьезным травмам, а также к повреждению щеток стеклоочистителей.

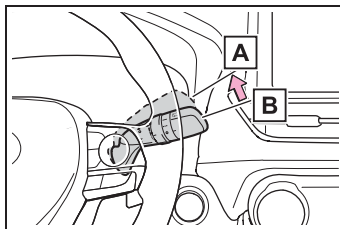

**A** Выключение

**B** AUTO

- При касании рукой верхней части ветрового стекла, где расположен датчик дождя
- При касании области рядом с датчиком дождя мокрой тряпкой
- При столкновении каких-либо предметов с ветровым стеклом
- При непосредственном касании датчика дождя или при столкновении с датчиком дождя каких-либо предметов

**ПРЕДУПРЕЖДЕНИЕ****■ Меры предосторожности, касающиеся выхлопных труб**

Выхлопные газы нагревают выхлопные трубы.

При мойке автомобиля следует соблюдать осторожность и не прикасаться к трубам до тех пор, пока они достаточно не остынут; прикосновение к горячей выхлопной трубе может привести к ожогу.

**■ Меры предосторожности в отношении заднего бампера при использовании монитора слепых зон (при наличии)**

Если лакокрасочное покрытие заднего бампера повреждено или поцарапано, система может работать неверно. В этом случае обратитесь к любому авторизованному ритейлеру Toyota или в авторизованную ремонтную мастерскую Toyota либо в надежную ремонтную мастерскую.

**ВНИМАНИЕ****■ Предотвращение ухудшения качества покрытия и коррозии корпуса и компонентов (алюминиевые диски и т. п.)**

- Автомобиль необходимо немедленно помыть в следующих случаях:
  - После движения вблизи берега моря
  - После движения по дорогам, покрытым солью
  - Если на окрашенной поверхности имеются следы гудрона или древесной смолы
  - Если на окрашенной поверхности имеются следы мертвых насекомых, экскрементов насекомых или птичьего помета
  - После движения в районах, сильно загрязненных копотью, нефтяным дымом, рудничной пылью, металлической пылью и химическими веществами
  - Если автомобиль сильно загрязнен пылью и грязью
  - Если на окрашенную поверхность попал бензин
- Если лакокрасочное покрытие повреждено или поцарапано, его следует немедленно восстановить.
- Для предотвращения коррозии колес удаляйте с них грязь и храните их в местах с низким уровнем влажности.
- Чистка внешних световых приборов**
  - Мойте с осторожностью. Не используйте органические вещества и не чистите световые приборы жесткой щеткой. Это может повредить поверхности световых устройств.
  - Не наносите воск на поверхности световых устройств. Воск может повредить линзы.



**ВНИМАНИЕ****■ При мойке автомобиля в автоматической мойке (автомобили со стеклоочистителями ветрового стекла с датчиком дождя)**

Установите переключатель режима работы стеклоочистителей в положение отключения.

Если переключатель режима работы стеклоочистителей находится в положении "АУТО", могут начать работать стеклоочистители и их щетки могут быть повреждены.

**■ При использовании автомобильной мойки высокого давления**

● При мойке автомобиля не допускайте прямого попадания сильных струй воды на камеру (при наличии) или зону вокруг камеры. Вследствие сильного воздействия струй воды, находящихся под высоким давлением, устройство может работать неправильно.

● Не подносите наконечник форсунки к багажному отделению (к резиновой крышке), разъемам или указанным ниже частям. Эти части могут быть повреждены при контакте со струями воды, находящимися под высоким давлением.

- Детали тяговой батареи
- Детали рулевого управления
- Детали подвески
- Детали тормозной системы

● Следите, чтобы водяное сопло находилось не ближе 30 см от кузова автомобиля. В противном случае возможны деформация и повреждение резиновых деталей, таких как молдинги и бамперы. Также не следует постоянно держать сопло в одном месте.

● Не следует непрерывно поливать нижнюю часть ветрового стекла. Если вода попадет в воздухозаборник системы кондиционирования воздуха, расположенный рядом с нижней частью ветрового стекла, система кондиционирования воздуха может перестать правильно работать.

## Чистка и защита салона автомобиля

**Выполняйте чистку в соответствии с компонентом и материалом, из которого он изготовлен.**

### Защита салона автомобиля

- Удаляйте грязь и пыль с помощью пылесоса. Протирайте загрязненные поверхности тканью, смоченной теплой водой.
- Если удалить грязь не удастся, сотрите ее мягкой тканью с нейтральным моющим средством, разбавленным приблизительно до 1%. Хорошо отожмите ткань и тщательно сотрите все остатки моющего средства и воды.

#### ■ Чистка ковровых покрытий шампунем

В продаже имеется несколько типов пенящихся моющих средств. Для нанесения пены пользуйтесь губкой или щеткой. Разотрите пену круговыми движениями по всей поверхности. Не используйте воду. Протрите загрязненные поверхности и подождите, пока они высохнут. Для получения отличного результата ковровое покрытие должно быть как можно более сухим.

#### ■ Обращение с ремнями безопасности

Промойте слабым мыльным раствором и теплой водой с помощью ткани или губки. Кроме того, периодически проверяйте ремни на износ, наличие потертостей или порезов.



## ПРЕДУПРЕЖДЕНИЕ

### ■ Вода в автомобиле

- Не разбрызгивайте и не проливайте жидкости в автомобиле. Это может привести к неполадкам или возгоранию в электрических компонентах и т. п.
- Не допускайте намокания элементов и электропроводки системы SRS в салоне автомобиля. (→стр. 32)  
Неисправность электропроводки может привести к срабатыванию или неправильному функционированию подушек безопасности, что может стать причиной тяжелых травм или смертельного исхода.
- Автомобили с беспроводным зарядным устройством: Не допускайте намокания беспроводного зарядного устройства (→стр. 332). Несоблюдение этих рекомендаций может привести к сильному нагреванию зарядного устройства и вызвать ожоги и поражение электрическим током с получением травм вплоть до смертельного исхода.

### ■ Чистка салона (в частности, панели приборов)

Не используйте полирующий воск или полироль. Панель приборов может отражаться в ветровом стекле, перекрывая вид водителю, что может привести к аварии и тяжелым травмам вплоть до смертельного исхода.

**ВНИМАНИЕ****■ Моющие средства**

- Не используйте моющие средства следующих типов, которые могут привести к обесцвечиванию отделки салона или вызвать появление полос и повреждение окрашенных поверхностей:
  - Элементы салона, за исключением сидений: органические вещества (бензин), растворы щелочей и кислот, красители и отбеливатели
  - Сиденья: растворы щелочей и кислот, разбавители, бензин и спирт
- Не используйте полирующий воск или полироль. Это может вызвать повреждение окрашенной поверхности панели приборов или других компонентов салона.

**■ Предотвращение повреждения кожаных поверхностей**

Соблюдайте следующие меры предосторожности во избежание повреждения или ухудшения качества кожаных поверхностей:

- Незамедлительно удаляйте пыль и грязь с кожаных поверхностей.
- Не подвергайте автомобиль длительному воздействию прямого солнечного света. Паркуйте автомобиль в тени, особенно в летний период.
- Не кладите на элементы отделки салона изделия и материалы из винила или пластика, а также изделия, содержащие воск, так как они могут прилипнуть к кожаной поверхности при значительном нагревании салона автомобиля.

**■ Вода на полу**

Не мойте пол салона водой. Вода, проникшая под пол автомобиля, придя в контакт с находящимся там электрооборудованием, может вызвать повреждение систем автомобиля (например, аудиосистемы). Кроме того, вода может привести к коррозии корпуса.

**■ При очистке ветрового стекла со стороны салона (автомобили, оснащенные системой Toyota Safety Sense)**

Не допускайте попадания очистителя стекол на объектив. Кроме того, не дотрагивайтесь до объектива. (→стр. 220)

**■ Чистка внутренней поверхности заднего стекла**

- Не используйте для чистки заднего стекла чистящие средства для стекол, так это может повредить провода обогревателя заднего стекла. Осторожно протрите стекло тканью, смоченной теплой водой. Протирайте стекло параллельно направлению проводников обогрева.
- Будьте осторожны, чтобы не поцарапать и не повредить проводники системы обогрева.

**Чистка кожаной отделки**

- Удаляйте грязь и пыль с помощью пылесоса.
- Избыточную грязь и пыль удаляйте мягкой тканью, смоченной разбавленным моющим средством.

Используйте разбавленный водный раствор, содержащий приблизительно 5% нейтрального моющего средства для шерсти.

- Хорошо отожмите ткань и тщательно сотрите все остатки моющего средства.

- Протрите поверхность сухой мягкой тканью для удаления остатков влаги. Дайте коже просохнуть в затененном и хорошо вентилируемом месте.

---

#### ■ Уход за кожаной отделкой

Для поддержания салона автомобиля в хорошем состоянии Toyota рекомендует выполнять чистку салона не реже двух раз в год.

#### Чистка отделки из искусственной кожи

- Удаляйте грязь и пыль с помощью пылесоса.
- Сотрите ее мягкой тканью с нейтральным моющим средством, разбавленным приблизительно до 1%.
- Хорошо отожмите ткань и тщательно сотрите все остатки моющего средства и воды.

## Требования к техническому обслуживанию

**Для обеспечения безопасной и экономичной эксплуатации автомобиля существенное значение имеют повседневный уход за ним и регулярное техническое обслуживание. Toyota рекомендует указанное ниже техническое обслуживание.**



### ПРЕДУПРЕЖДЕНИЕ

**■ Если техническое обслуживание автомобиля не выполняется надлежащим образом**

Ненадлежащее техническое обслуживание может привести к серьезному повреждению автомобиля и, возможно, к серьезной травме или к смертельному исходу.

**■ Правила обращения с аккумуляторной батареей**

Клеммы и зажимы аккумуляторной батареи, а также связанные с ними принадлежности содержат свинец и его соединения, которые могут вызывать повреждения головного мозга.

Обязательно мойте руки после работы с аккумуляторной батареей. (→стр. 366)

## Плановое техническое обслуживание

- Плановое техническое обслуживание должно выполняться через определенные промежутки времени в соответствии с графиком технического обслуживания.

Интервалы технического обслуживания, предусмотренные графиком, определяются показаниями одометра или

промежутком времени, в зависимости от того, что наступает раньше.

Независимо от момента технического обслуживания его следует проводить с той же периодичностью.

- Где выполнять техническое обслуживание?

Наиболее целесообразно выполнять техническое обслуживание автомобиля у местного дилера Toyota.

Технический персонал Toyota состоит из хорошо подготовленных специалистов, получающих самую свежую информацию по обслуживанию автомобилей посредством технических бюллетеней, рекомендаций по техническому обслуживанию и программ обучения на рабочих местах. Персонал обучается обслуживанию автомобилей Toyota до того, как приступить к работе с автомобилем, а не в процессе работы с ним. Это более правильно, не так ли?

Дилер Toyota вложил значительные средства в специальные фирменные инструменты и оборудование Toyota для технического обслуживания. Они позволяют выполнить работу лучше и с меньшими затратами.

Отдел технического обслуживания дилера Toyota выполнит все необходимые по графику виды технического обслуживания автомобиля надежно и экономично.

Резиновые шланги (для системы охлаждения и обогрева, тормозной системы и топливной системы) должны проверяться квалифицированными специалистами в соответствии с графиком технического обслуживания автомобиля Toyota.

Резиновые шланги являются очень важными элементами технического

обслуживания. Все изношенные или поврежденные шланги должны немедленно заменяться. Обратите внимание, что шланги со временем разрушаются — разбухают, протираются или растрескиваются.

### Самостоятельное техническое обслуживание

Можно ли выполнять техническое обслуживание самостоятельно?

Многие виды технического обслуживания можно выполнить самостоятельно при наличии базовых технических навыков и некоторых основных автомобильных инструментов.

В данном разделе приведены простые инструкции по выполнению таких работ.

Однако следует иметь в виду, что некоторые задачи технического обслуживания требуют специальных инструментов и навыков. Лучше всего их выполняют квалифицированные специалисты. Даже при наличии у Вас опыта самостоятельной работы с техникой рекомендуется выполнять ремонтные работы и техническое обслуживание у дилера Toyota, который ведет учет выполненных видов технического обслуживания Вашего автомобиля. Эти записи могут оказаться полезными, если потребуются гарантийное обслуживание.

#### ■ Нуждается ли автомобиль в ремонте?

Внимательно следите за изменениями эксплуатационных характеристик автомобиля, появлением шумов и других внешних признаков, указывающих на необходимость технического обслуживания. Вот некоторые из наиболее важных признаков:

- Перебои в работе двигателя, стук или

детонация

- Ощутимая потеря мощности
- Странные шумы в двигателе
- Утечка жидкости под автомобилем (Однако утечка воды из кондиционера после его использования является нормальным явлением.)
- Изменение звука выхлопной системы (Это может указывать на опасную утечку угарного газа. При управлении автомобилем откройте окна и немедленно проверьте выхлопную систему.)
- Кажущиеся спущенными шины; чрезмерный визг шин при поворотах; неравномерный износ шин
- Автомобиль уводит в сторону при движении вперед по ровной дороге
- Странные шумы, связанные с ходом подвески
- Потеря эффективности тормозов, “мягкая” педаль тормоза, педаль почти касается пола, автомобиль при торможении уводит в сторону
- Температура охлаждающей жидкости двигателя постоянно превышает норму (→стр. 80, 84)

При обнаружении любого из этих признаков как можно скорее доставьте автомобиль к дилеру Toyota. Может потребоваться регулировка или ремонт автомобиля.

## Плановое техническое обслуживание

Выполняйте техническое обслуживание в соответствии с приведенным ниже графиком:

### Требования графика технического обслуживания

Техническое обслуживание автомобиля необходимо выполнять в соответствии с обычным графиком технического обслуживания. (См. "График технического обслуживания".)

Если автомобиль в основном эксплуатируется в приведенных ниже условиях, некоторые виды технического обслуживания должны выполняться чаще, чтобы поддерживать автомобиль в хорошем состоянии.

(См. "График дополнительного технического обслуживания".)

<p>A. Состояние дорог</p> <ol style="list-style-type: none"> <li>1. Эксплуатация на плохих, грязных дорогах или на дорогах, покрытых мокрым снегом.</li> <li>2. Эксплуатация на пыльных дорогах. (Дороги в районах с небольшим количеством асфальтированных дорог или сильной запыленностью и сухим воздухом.)</li> <li>3. Эксплуатация на дороге, посыпанной солью для борьбы с обледенением.</li> </ol>	<p>B. Условия эксплуатации</p> <ol style="list-style-type: none"> <li>1. Тяжело нагруженный автомобиль. (Пример: буксировка прицепа, использование автоприцепа-каравана, верхнего багажника и т. п.)</li> <li>2. Частые короткие поездки на расстояние менее 8 км при наружной температуре ниже нуля. (Температура двигателя не достигает нормальной температуры.)</li> <li>3. Продолжительная работа на холостом ходу и/или движение на небольшой скорости на значительные расстояния (полицейские машины, а также профессиональное/частное использование, такое как такси или автомобили для доставки товаров на дом).</li> <li>4. Непрерывное движение на высокой скорости (80% или более от максимальной скорости автомобиля) в течение более 2-х часов.</li> </ol>
---	---

### График технического обслуживания

Операции технического обслуживания:

I = Проверка, ремонт либо замена при необходимости

R = Замена, изменение или смазка

T = Затяжка указанным крутящим моментом

ПЕРИОДИЧНОСТЬ ОБСЛУЖИВАНИЯ:		ПОКАЗАНИЯ ОДОМЕТРА								МЕСЯЦЫ	
(Показания одометра или число месяцев, в зависимости от того, что наступает раньше.)		x1000 км	10	20	30	40	50	60	70		80
		x1000 миль	6	12	18	24	30	36	42		48
<b>ОСНОВНЫЕ КОМПОНЕНТЫ ДВИГАТЕЛЯ</b>											
1	Приводные ремни		I		I		I		I	24	
2	Моторное масло	R	R	R	R	R	R	R	R	12	
3	Масляный фильтр	R	R	R	R	R	R	R	R	12	
4	Система охлаждения и обогрева <<См. примечание 1.>>				I				I	24	
5	Охлаждающая жидкость двигателя <<См. примечание 2.>>				I				I	–	
6	Выхлопные трубы и крепления		I		I		I		I	12	
<b>СИСТЕМА ЗАЖИГАНИЯ</b>											
7	Свечи зажигания	Замена через каждые 100000 км								–	
8	Аккумуляторная батарея	I	I	I	I	I	I	I	I	12	
<b>ТОПЛИВНАЯ СИСТЕМА И СИСТЕМА СНИЖЕНИЯ ТОКСИЧНОСТИ ВЫХЛОПНЫХ ГАЗОВ</b>											
9	Топливный фильтр <<См. примечание 3.>>								R	96	
10	Система впрыска топлива <<См. примечания 4 и 5.>>	Добавляйте очиститель системы впрыска топлива в топливный бак каждые 10000 км.									
11	Воздушный фильтр		I		R		I		R	I: 24 R: 48	
12	Крышка заливной горловины топливного бака, топливопроводы, соединения и клапан давления паров топлива <<См. примечание 1.>>				I				I	24	
13	Абсорбер				I				I	24	



ПЕРИОДИЧНОСТЬ ОБСЛУЖИВАНИЯ:		ПОКАЗАНИЯ ОДОМЕТРА								МЕСЯЦЫ	
(Показания одометра или число месяцев, в зависимости от того, что наступает раньше.)		x1000 км	10	20	30	40	50	60	70		80
		x1000 миль	6	12	18	24	30	36	42		48
ШАССИ И КУЗОВ											
14	Педаль тормоза и стояночный тормоз <<См. примечание 6.>>	I	I	I	I	I	I	I	I	I	6
15	Тормозные колодки и тормозные диски	I	I	I	I	I	I	I	I	I	6
16	Тормозная жидкость	I	I	I	R	I	I	I	I	R	I: 6 R: 24
17	Рабочая жидкость привода сцепления (механическая коробка передач)	I	I	I	R	I	I	I	I	R	I: 6 R: 24
18	Трубки и шланги тормозной системы		I		I		I		I		12
19	Вакуумный насос усилителя тормозов	Двигатель M20A-FKS	Замена через каждые 200000 км								
		Двигатель A25A-FKS <<См. примечание 7.>>	Проверка через каждые 200000 км								
20	Рулевое колесо, привод и редуктор рулевого управления		I		I		I		I		12
21	Болты карданного вала (модели с полным приводом)		T		T		T		T		12
22	Чехлы ведущего вала		I		I		I		I		24
23	Шаровые шарниры и пыльники подвески		I		I		I		I		12
24	Рычаг управления коробкой передач для ручной коробки передач				I				I		-

ПЕРИОДИЧНОСТЬ ОБСЛУЖИВАНИЯ:		ПОКАЗАНИЯ ОДОМЕТРА								МЕСЯЦЫ	
		(Показания одометра или число месяцев, в зависимости от того, что наступает раньше.)	x1000 км	10	20	30	40	50	60		70
		x1000 миль	6	12	18	24	30	36	42	48	
25	Трансмиссионное масло для механической коробки передач (в том числе для переднего дифференциала)					I				I	48
26	Трансмиссионная жидкость для автоматической трансмиссии (в том числе для переднего дифференциала)					I				I	24
27	Шланги и соединения системы охлаждения трансмиссионной жидкости в автоматической коробке передач					I				I	24
28	Масло в раздаточной коробке (модели с полным приводом)		I		R			I		R	I: 12 R: 48
29	Масло заднего дифференциала (Модели с полным приводом)		I		R			I		R	I: 12 R: 48
30	Передняя и задняя подвески		I		I			I		I	12
31	Шины и давление воздуха	I	I	I	I	I	I	I	I	I	6
32	Световые приборы, сигналы, стеклоочистители и омыватели	I	I	I	I	I	I	I	I	I	6
33	Фильтр кондиционера		R		R			R		R	–

## ПРИМЕЧАНИЕ.

1. Через 80000 км или 48 месяцев проверка через каждые 20000 км или 12 месяцев.
2. Первая замена после 160000 км, затем – через каждые 80000 км.
3. В том числе фильтр в топливном баке.
4. Подлинный очиститель системы впрыскивания топлива фирмы Toyota или эквивалентный.
5. Только для Кыргызстана.
6. Проверка стояночного тормоза не является необходимой.
7. Замените крыльчатку вакуумного насоса и колпачки крыльчатки вакуумного насоса новыми; повторное использование крыльчатки вакуумного насоса и колпачков крыльчатки вакуумного насоса запрещено.

### График дополнительного технического обслуживания

Пользуйтесь рекомендациями приведенной ниже таблицы при выполнении обслуживания узлов, требующих особого графика ухода из-за тяжелых условий эксплуатации. (Основные принципы см. в разделе “Требования графика технического обслуживания”).

А-1: Эксплуатация на плохих, грязных дорогах или на дорогах, покрытых мокрым снегом.	
Проверка * тормозных колодок и дисков	Каждые 5000 км или 3 месяца
Проверка * трубок и шлангов тормозной системы	Каждые 10000 км или 6 месяцев
Проверка * чехлов ведущего вала	Каждые 10000 км или 12 месяцев
Проверка * шарового шарнира и пыльников подвески	Каждые 10000 км или 6 месяцев
Затяжка болтов карданного вала (модели с полным приводом)	Каждые 10000 км или 6 месяцев
Проверка * рулевого колеса, привода и рулевого механизма	Каждые 5000 км или 3 месяца
Проверка * передней и задней подвесок	Каждые 10000 км или 6 месяцев
Затяжка болтов и гаек на шасси и кузове <<См. примечание.>>	Каждые 10000 км или 6 месяцев

\*: При необходимости выполните коррекцию или замену.

А-2: Эксплуатация на пыльных дорогах. (Дороги в районах с небольшим количеством асфальтированных дорог или сильной запыленностью и сухим воздухом.)	
Замена моторного масла	Каждые 5000 км или 6 месяцев
Замена масляного фильтра	Каждые 5000 км или 6 месяцев
Проверка * или замена воздушного фильтра	I: Каждые 2500 км или 3 месяца R: Каждые 40000 км или 48 месяцев
Проверка * тормозных колодок и дисков	Каждые 5000 км или 3 месяца
Затяжка болтов карданного вала (модели с полным приводом)	Каждые 10000 км или 6 месяцев
Замена фильтра системы кондиционирования воздуха	Каждые 15000 км

\*: При необходимости выполните коррекцию или замену.

А-3: Эксплуатация на дороге, посыпанной солью для борьбы с обледенением.	
Затяжка болтов карданного вала (модели с полным приводом)	Каждые 10000 км или 6 месяцев

В-1: Тяжело нагруженный автомобиль. (Пример: буксировка прицепа, использование автоприцепа-каравана, верхнего багажника и т. п.)	
Замена моторного масла	Каждые 5000 км или 6 месяцев
Замена масляного фильтра	Каждые 5000 км или 6 месяцев
Проверка* тормозных колодок и дисков	Каждые 5000 км или 3 месяца
Замена трансмиссионного масла для ручной коробки передач (в том числе для переднего дифференциала)	Каждые 40000 км или 48 месяцев
Проверка* или замена трансмиссионной жидкости в автоматической трансмиссии (в том числе для переднего дифференциала)	I: Каждые 40000 км или 24 месяца R: Каждые 80000 км или 48 месяцев
Замена масла в раздаточной коробке (модели с полным приводом)	Каждые 20000 км или 24 месяца
Замена масла в механизме заднего дифференциала (модели с полным приводом)	Каждые 20000 км или 24 месяца
Затяжка болтов карданного вала (модели с полным приводом)	Каждые 10000 км или 6 месяцев
Проверка* передней и задней подвесок	Каждые 10000 км или 6 месяцев
Затяжка болтов и гаек на шасси и кузове <<См. примечание.>>	Каждые 10000 км или 6 месяцев

\*: При необходимости выполните коррекцию или замену.

В-2: Частые короткие поездки на расстояние менее 8 км при наружной температуре ниже нуля. (Температура двигателя не достигает нормальной температуры.)	
Замена моторного масла	Каждые 5000 км или 6 месяцев
Замена масляного фильтра	Каждые 5000 км или 6 месяцев

В-3: Продолжительная работа на холостом ходу и/или движение на небольшой скорости на значительные расстояния (полицейские машины, а также профессиональное/частное использование, такое как такси или автомобили для доставки товаров на дом).	
Замена моторного масла	Каждые 5000 км или 6 месяцев
Замена масляного фильтра	Каждые 5000 км или 6 месяцев

В-3: Продолжительная работа на холостом ходу и/или движение на небольшой скорости на значительные расстояния (полицейские машины, а также профессиональное/частное использование, такое как такси или автомобили для доставки товаров на дом).

Проверка* тормозных колодок и дисков	Каждые 5000 км или 3 месяца
Проверка* или замена трансмиссионной жидкости в автоматической трансмиссии (в том числе для переднего дифференциала)	I: Каждые 40000 км или 24 месяца R: Каждые 80000 км или 48 месяцев

\*: При необходимости выполните коррекцию или замену.

В-4: Непрерывное движение на высокой скорости (80% или более от максимальной скорости автомобиля) в течение более 2-х часов.

Замена трансмиссионного масла для ручной коробки передач (в том числе для переднего дифференциала)	Каждые 40000 км или 48 месяцев
Проверка* или замена трансмиссионной жидкости в автоматической трансмиссии (в том числе для переднего дифференциала)	I: Каждые 40000 км или 24 месяца R: Каждые 80000 км или 48 месяцев
Замена масла в раздаточной коробке (модели с полным приводом)	Каждые 20000 км или 24 месяца
Замена масла в заднем дифференциале (Модели с полным приводом)	Каждые 20000 км или 24 месяца

\*: При необходимости выполните коррекцию или замену.

#### ПРИМЕЧАНИЕ.

Монтажные болты сидений и крепежные болты элементов передней и задней подвесок.

### Меры предосторожности при самостоятельном техническом обслуживании

При самостоятельном выполнении технического обслуживания обязательно следуйте соответствующим процедурам, изложенным в данных разделах.

### Техническое обслуживание

Средство для обслуживания	Запасные части и инструменты
Состояние аккумуляторной батареи (→стр. 366)	<ul style="list-style-type: none"> <li>• Теплая вода</li> <li>• Пищевая сода</li> <li>• Консистентная смазка</li> <li>• Обычный гаечный ключ (для болтов зажимов клемм)</li> </ul>
Уровень охлаждающей жидкости двигателя (→стр. 364)	<ul style="list-style-type: none"> <li>• “Toyota Super Long Life Coolant” или аналогичная высококачественная охлаждающая жидкость на основе этиленгликоля, не содержащая силикаты, амины, нитриты или бораты и произведенная с использованием обеспечивающей долгий срок службы гибридной органо-кислотной технологии. “Toyota Super Long Life Coolant” — это предварительно смешанный раствор, состоящий на 50% из охлаждающей жидкости и на 50% — из деионизированной воды.</li> <li>• Воронка (используемая только для добавления охлаждающей жидкости)</li> </ul>

Средство для обслуживания	Запасные части и инструменты
Уровень моторного масла (→стр. 362)	<ul style="list-style-type: none"> <li>• “Toyota Genuine Motor Oil” или эквивалент</li> <li>• Ветошь или бумажное полотенце</li> <li>• Воронка (используемая только для добавления моторного масла)</li> </ul>
Плавкие предохранители (→стр. 387)	<ul style="list-style-type: none"> <li>• Плавкий предохранитель с той же номинальной силой тока, что и заменяемый</li> </ul>
Лампы (→стр. 390)	<ul style="list-style-type: none"> <li>• Лампа с тем же номером и той же номинальной мощностью, что и оригинальная</li> <li>• Крестовая отвертка</li> <li>• Отвертка с плоским жалом</li> <li>• Гаечный ключ</li> </ul>
Радиатор и конденсатор (→стр. 365)	—

Средство для обслуживания	Запасные части и инструменты
Давление в шинах (→стр. 375)	<ul style="list-style-type: none"> <li>• Манометр для проверки давления в шинах</li> <li>• Источник сжатого воздуха</li> </ul>
Омывающая жидкость (→стр. 368)	<ul style="list-style-type: none"> <li>• Вода или омывающая жидкость, содержащая антифриз (для использования зимой)</li> <li>• Воронка (используемая только для добавления воды или омывающей жидкости)</li> </ul>



### ПРЕДУПРЕЖДЕНИЕ

В моторном отсеке содержится множество механизмов и эксплуатационных жидкостей, которые могут внезапно переместиться, нагреться или оказаться под электрическим напряжением. Во избежание гибели или серьезной травмы соблюдайте следующие меры предосторожности.

#### ■ При работе в моторном отсеке

- Не подносите руки, одежду и инструменты к вращающемуся вентилятору и приводным ремням двигателя.
- Будьте внимательны, не прикасайтесь к двигателю, радиатору, выпускному коллектору и т. п. сразу после окончания движения, так как они могут быть очень горячими. Масло и другие жидкости также могут быть горячими.
- Не оставляйте легковоспламеняющиеся материалы, например бумагу и ветошь, в моторном отсеке.

**ПРЕДУПРЕЖДЕНИЕ**

- Не курите, не допускайте возникновения искр или наличия открытого огня поблизости от топлива или аккумуляторных батарей. Пары топлива и аккумуляторного электролита огнеопасны.
- Будьте особенно осторожны при работе с аккумуляторной батареей. В ней содержится ядовитая и агрессивная серная кислота.
- Соблюдайте осторожность, так как тормозная жидкость может причинить вред рукам или глазам, а также испортить окрашенные поверхности. Если жидкость попала на руки или в глаза, немедленно промойте пораженный участок чистой водой. Если после этого ощущается дискомфорт, посоветуйтесь с врачом.

**■ При работе рядом с электрическим вентилятором охлаждения или решеткой радиатора**

Убедитесь в том, что переключатель двигателя находится в режиме выключения. При переводе переключателя двигателя в режим ON электрический охлаждающий вентилятор может приводиться в действие автоматически, если включен кондиционер и/или температура охлаждающей жидкости двигателя высока. (→стр. 365)

**■ Защитные очки**

Используйте защитные очки, чтобы предотвратить попадание в глаза отлетающих или падающих частиц материала, аэрозольной струи и т. п.

**■ Если уровень жидкости низкий или высокий**

Небольшое понижение уровня тормозной жидкости по мере износа тормозных колодок или при высоком уровне жидкости в накопительном бачке является нормальным явлением. Если приходится часто доливать тормозную жидкость, это указывает на серьезную неисправность.

**ВНИМАНИЕ****■ Если снят воздушный фильтр**

Движение со снятым воздушным фильтром может привести к повышенному износу двигателя вследствие попадания в него грязи, содержащейся в воздухе.



## Капот

Чтобы открыть капот, откройте замок изнутри автомобиля.

### Открывание капота

- 1 Потяните за рычаг открывания замка капота.

Капот слегка приподнимется.

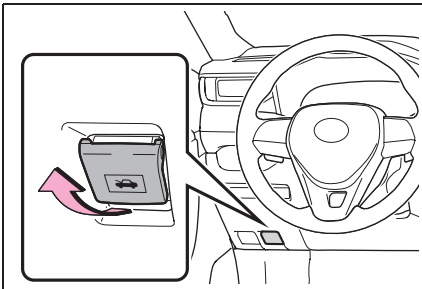

- 2 Переведите рычаг дополнительной защелки влево и поднимите капот.

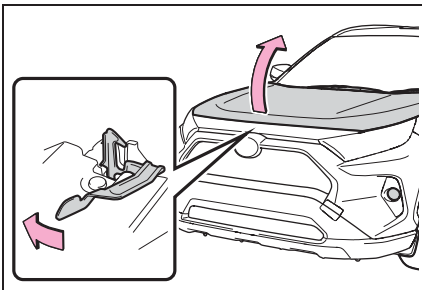

- 3 Зафиксируйте капот в открытом положении, установив опорную штангу в гнездо.

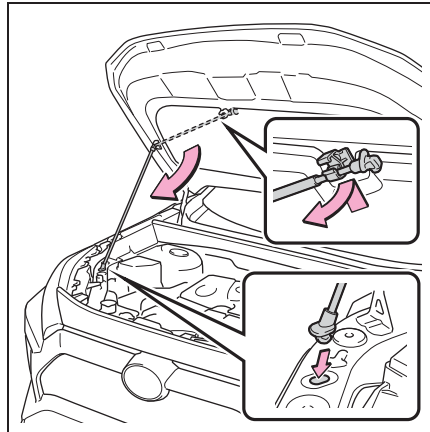

### ПРЕДУПРЕЖДЕНИЕ

#### ■ Проверка перед началом движения

Убедитесь, что капот полностью закрыт и заперт.

Если капот не заперт должным образом, он может открыться во время движения и привести к аварии, которая может стать причиной смерти или тяжелой травмы.

#### ■ После установки опорной штанги в гнездо

Убедитесь, что штанга надежно удерживает капот от падения вам на голову или тело.

#### ■ При закрывании капота

Закрывая капот, будьте особенно внимательны, чтобы не прищемить пальцы.

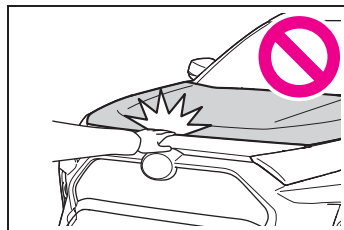

**ВНИМАНИЕ****■ При закрывании капота**

Перед закрыванием капота обязательно установите опорную штангу в держатель. Если при закрытии капота штанга не убрана на свое место, можно помять капот.

**Установка напольного домкрата**

**При использовании напольного домкрата следуйте указаниям руководства, поставляемого с домкратом, и соблюдайте меры предосторожности.**

**При использовании домкрата для подъема автомобиля устанавливайте напольный домкрат правильно.**

**Неправильная установка может привести к повреждению автомобиля или к травматическим последствиям.**

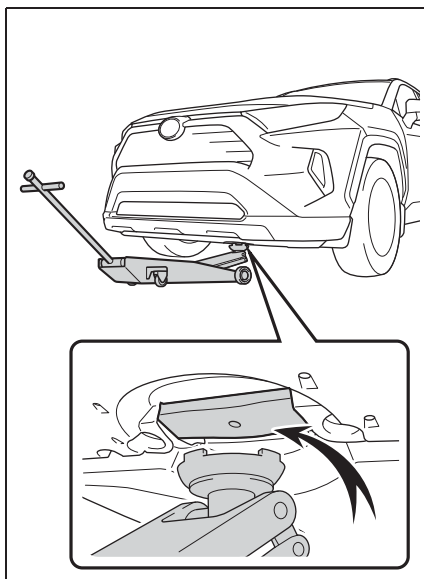
**Место установки домкрата****■ Спереди**

## ■ Сзади

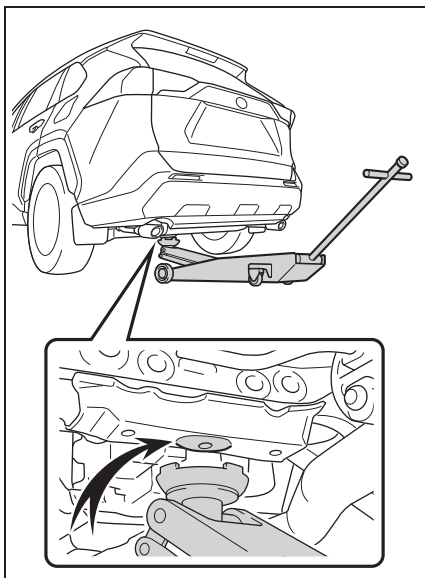

## Моторный отсек

### Компоненты

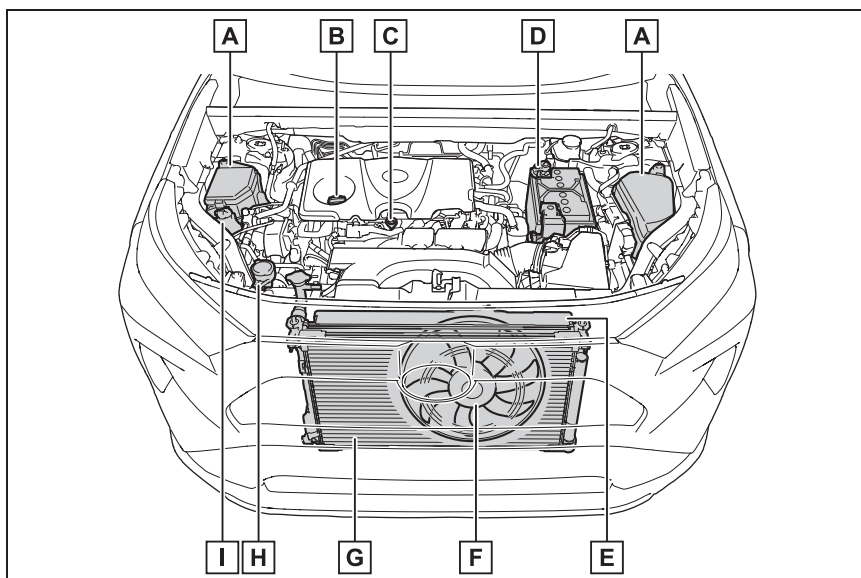

- A** Коробки плавких предохранителей (→стр. 387)
- B** Крышка масляного фильтра (→стр. 363)
- C** Щуп для измерения уровня моторного масла (→стр. 362)
- D** Аккумуляторная батарея (→стр. 366)
- E** Радиатор (→стр. 365)
- F** Электрический вентилятор охлаждения
- G** Конденсор (→стр. 365)
- H** Бачок для омывающей жидкости (→стр. 368)
- I** Расширительный бачок охлаждающей жидкости двигателя (→стр. 364)

### Проверка и долив моторного масла

Прогрейте двигатель до рабочей температуры, выключите его и

проверьте уровень масла щупом.

#### ■ Проверка моторного масла

- 1 Припаркуйте автомобиль на ровной, горизонтальной

площадке. После прогрева и выключения двигателя подождите не менее 5 минут для того, чтобы масло стекло обратно на дно двигателя.

- Извлеките щуп, держа под ним ветошь.

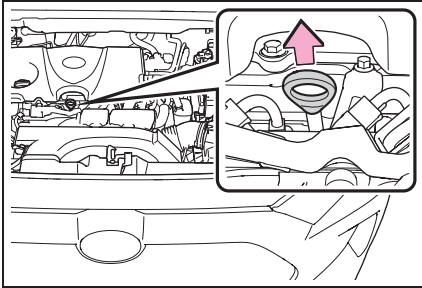

- Начисто протрите щуп.
- Снова вставьте щуп до упора.
- Держа внизу ветошь, извлеките щуп и проверьте уровень масла.

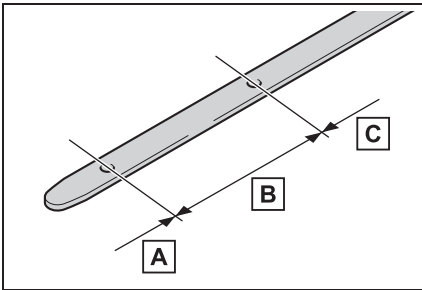

- A** Разряжена
- B** Нормальный уровень
- C** Избыточный уровень

Форма щупа зависит от типа автомобиля или двигателя.

- Протрите щуп и вставьте его до упора.

### ■ Проверка типа масла и подготовка всего необходимого

Проверьте марку масла и перед доливом масла подготовьте все необходимое.

- Выбор моторного масла  
→стр. 455
- Количество масла  
(минимум→максимум)

1,5 л

- Оборудование  
Чистая воронка

### ■ Долив моторного масла

Если уровень масла находится ниже или чуть выше минимальной отметки, долейте моторное масло той же марки, что уже используется в двигателе.

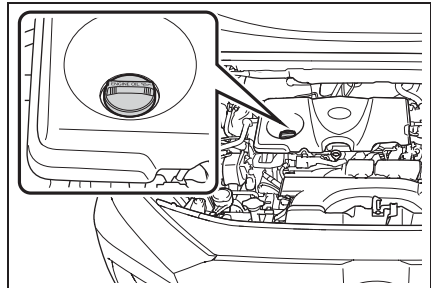

- Снимите крышку маслозаливной горловины, поворачивая ее против часовой стрелки.
- Заливайте масло медленно, периодически проверяя уровень по щупу.
- Наденьте крышку маслозаливной горловины, поворачивая ее по часовой стрелке.

### ■ Расход моторного масла

Некоторое количество моторного масла потребляется во время движения. В

следующих ситуациях расход масла может возрасти и моторное масло может понадобиться залить в интервале между техническим обслуживанием автомобиля.

- Если двигатель новый, например сразу после приобретения автомобиля или замены двигателя
- При использовании масла низкого качества или ненадлежащей вязкости
- При движении на больших оборотах или с тяжелым грузом, во время буксировки или при движении с частым ускорением и замедлением
- При работе двигателя на холостых оборотах в течение длительного периода времени или при частом движении в плотном потоке



#### ПРЕДУПРЕЖДЕНИЕ

##### ■ **Использованное моторное масло**

- Использованное моторное масло содержит потенциально вредные загрязняющие вещества, которые могут стать причиной заболеваний кожи, в частности, воспаления и рака кожи, поэтому будьте аккуратны, чтобы не допускать длительного и многократного контакта с маслом. Для удаления использованного моторного масла с кожи тщательно промойте ее водой с мылом.
- Утилизируйте использованное моторное масло и масляные фильтры только безопасным и приемлемым способом. Не выливайте использованное моторное масло в канализацию или на землю и не выбрасывайте использованные масляные фильтры вместе с бытовым мусором. За информацией о повторном использовании или утилизации обратитесь к любому авторизованному ритейлеру Toyota или в авторизованную ремонтную мастерскую Toyota либо в надежную ремонтную мастерскую.

- Не оставляйте использованное моторное масло в месте, доступном для детей.



#### ВНИМАНИЕ

##### ■ **Во избежание серьезного повреждения двигателя**

Регулярно проверяйте уровень масла.

##### ■ **При замене моторного масла**

- Будьте осторожны и не проливайте моторное масло на элементы автомобиля.
- Избегайте перелива, который может привести к выходу двигателя из строя.
- После долива масла каждый раз проверяйте уровень щупом.
- Правильно затягивайте крышку маслосаливной горловины двигателя.

##### ■ **Если масло попало на крышку двигателя (двигатель A25A-FKS)**

Для предотвращения повреждения крышки двигателя как можно скорее удалите все следы моторного масла с крышки двигателя, используя нейтральное моющее средство. Не используйте органический растворитель, например, очиститель для тормозов.

#### Проверка охлаждающей жидкости

Уровень охлаждающей жидкости в норме, если при холодном двигателе он находится между нанесенными на стенке бачка линиями "FULL" и "LOW".

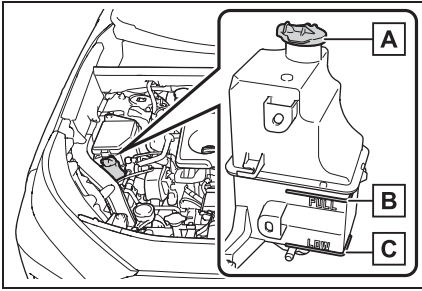

**A** Крышка расширительного бачка

**B** Линия “FULL”

**C** Линия “LOW”

Если уровень находится на линии “LOW” или ниже, долейте охлаждающую жидкость до линии “FULL”.

(→стр. 446)

#### ■ Выбор охлаждающей жидкости

Используйте только охлаждающую жидкость Toyota с повышенным сроком службы “Toyota Super Long Life Coolant” или аналогичную высококачественную, не содержащую силикаты, амины, нитриты или бораты охлаждающую жидкость на этиленгликолевой основе, произведенную с использованием обеспечивающей долговечность гибридной органо-кислотной технологии.

“Toyota Super Long Life Coolant” представляет собой смесь 50% охлаждающей жидкости и 50% деионизированной воды. (Минимальная температура: -35 °C)

За подробной информацией об охлаждающей жидкости обратитесь к любому авторизованному ритейлеру Toyota или в авторизованную ремонтную мастерскую Toyota либо в надежную ремонтную мастерскую.

#### ■ Если после долива охлаждающей жидкости уровень быстро падает

Осмотрите радиаторы, шланги, крышки расширительного бачка системы охлаждения двигателя/блока управления мощностью, сливной кран и насос

охлаждающей жидкости.

Если утечку обнаружить не удалось, поручите авторизованному ритейлеру Toyota или ремонтной мастерской Toyota либо надежной ремонтной мастерской проверить крышку и проверить систему охлаждения на наличие протечек.



#### ПРЕДУПРЕЖДЕНИЕ

##### ■ При горячем двигателе

Не снимайте крышку расширительного бачка охлаждающей жидкости двигателя.

Система охлаждения может находиться под давлением, и при снятии крышки брызги горячей охлаждающей жидкости могут вылететь наружу, вызвав серьезные травмы, такие как ожоги.



#### ВНИМАНИЕ

##### ■ Добавление охлаждающей жидкости

Охлаждающая жидкость — это и не простая вода, и не концентрированный антифриз. Для обеспечения адекватной смазки, защиты от коррозии и охлаждения следует использовать правильную смесь воды и антифриза. Ознакомьтесь с этикеткой на емкости с охлаждающей жидкостью или антифризом.

##### ■ В случае пролива охлаждающей жидкости

Во избежание повреждения каких-либо элементов или лакокрасочного покрытия смойте пролитую жидкость водой.

#### Проверка радиатора и конденсатора

Проверьте радиатор и конденсор и удалите все посторонние предметы. Если какой-либо из приведенных выше элементов сильно загрязнен или если нет уверенности в их состоянии, произведите осмотр

автомобиля у любого авторизованного ритейлера Toyota или в авторизованной ремонтной мастерской Toyota либо в надежной ремонтной мастерской.



### ПРЕДУПРЕЖДЕНИЕ

#### ■ При горячем двигателе

Не дотрагивайтесь до радиатора или конденсора, так как они могут быть горячими и вызвать серьезные травмы, такие как ожоги.

#### ■ Во время работы электрического вентилятора охлаждения

Не прикасайтесь к моторному отсеку. При переводе переключателя двигателя в режим ON электрический охлаждающий вентилятор может приводиться в действие автоматически, если включен кондиционер и/или температура охлаждающей жидкости двигателя высока. При работе вблизи электрического охлаждающего вентилятора или решетки радиатора убедитесь, что переключатель двигателя выключен.

### Проверка аккумуляторной батареи

Аккумуляторную батарею следует проверять следующим образом.

#### ■ Наружные поверхности аккумуляторной батареи

Убедитесь в отсутствии коррозии на клеммах аккумуляторной батареи, а также в отсутствии слабо затянутых соединений, зажимов и трещин на корпусе.

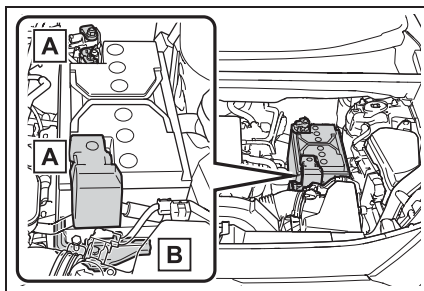

**A** Клеммы

**B** Прижим

#### ■ Проверка электролита аккумуляторной батареи

Убедитесь, что уровень жидкости находится выше линии "LOWER LEVEL".

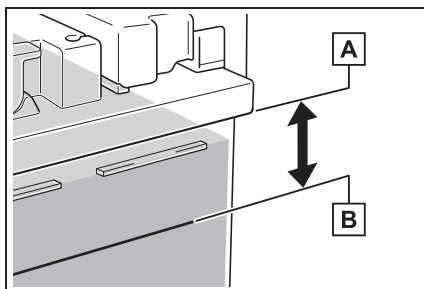

**A** Низ крышки аккумулятора

**B** Линия "LOWER LEVEL"

Добавьте дистиллированную воду до того, как уровень жидкости опустится ниже линии "LOWER LEVEL".

#### ■ Добавление дистиллированной воды

- 1 Снимите вентиляционную пробку.
- 2 Добавьте дистиллированную воду.

Если сложно увидеть уровень жидкости сбоку, проверьте уровень, глядя прямо в



ячейку.

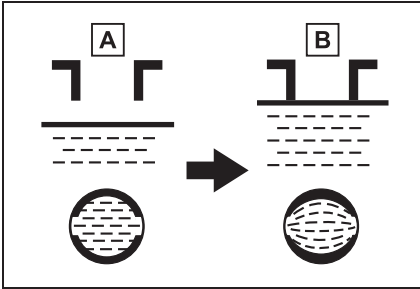

**A** LOW (минимальный уровень)

**B** В норме

- Установите на место вентиляционную пробку и надежно закройте ее.

#### ■ Перед подзарядкой

При подзарядке аккумуляторная батарея выделяет легковоспламеняющийся и взрывоопасный газообразный водород. Поэтому при подзарядке необходимо соблюдать следующие меры предосторожности:

- При подзарядке без снятия аккумуляторной батареи с автомобиля отсоедините от аккумуляторной батареи провод массы (отрицательный).
- При подсоединении проводов зарядного устройства к аккумуляторной батарее и их отсоединении проследите за тем, чтобы выключатель питания на зарядном устройстве был выключен.

#### ■ После подзарядки/повторного подсоединения аккумуляторной батареи (автомобиля с интеллектуальной системой входа и запуска)

Двигатель может не завестись. Чтобы инициализировать систему, следуйте процедуре, описанной ниже.

- 1 Переведите рычаг управления трансмиссией в положение P (автоматическая трансмиссия или бесступенчатая трансмиссия

Multidrive) или нажмите на педаль тормоза, переведя рычаг управления трансмиссией в положение N (ручная трансмиссия).

- 2 Откройте и закройте любую из дверей.
- 3 Запустите двигатель.

- Сразу после повторного подсоединения аккумуляторной батареи может не получиться отпереть двери с помощью интеллектуальной системы входа и запуска. В таком случае для запира/отпира/отпира/отпира дверей воспользуйтесь пультом беспроводного дистанционного управления или механическим ключом.

- Запустите двигатель с переключателем двигателя в режиме ACC. Двигатель не может быть запущен при выключенном переключателе двигателя. Однако со второй попытки двигатель будет работать нормально.

- Автомобиль запоминает режим переключателя двигателя. Если аккумуляторная батарея была отсоединена и снова подсоединена, в автомобиле восстанавливается тот режим переключателя двигателя, в котором он находился до отсоединения аккумуляторной батареи. Перед отсоединением аккумуляторной батареи обязательно выключайте переключатель двигателя. Будьте особенно осторожны при подсоединении аккумуляторной батареи, если неизвестно, в каком режиме находился переключатель двигателя перед отсоединением аккумуляторной батареи.

Если двигатель не запустится после нескольких попыток запуска, обратитесь к любому авторизованному ритейлеру Toyota, в авторизованную ремонтную мастерскую Toyota или в надежную ремонтную мастерскую.

**ПРЕДУПРЕЖДЕНИЕ****■ Химикаты, содержащиеся в аккумуляторной батарее**

В аккумуляторе содержится ядовитая и агрессивная серная кислота, которая может выделять огнеопасный и взрывоопасный газообразный водород. Для снижения риска получения тяжелых травм или смертельного исхода при работе с аккумуляторной батареей или около нее соблюдайте следующие меры предосторожности:

- Не допускайте искрения при контакте инструментов с клеммами аккумуляторной батареи.
- Не курите и не зажигайте спички поблизости от аккумуляторной батареи.
- Избегайте попадания электролита в глаза, на кожу и одежду.
- Никогда не вдыхайте и не глотайте электролит.
- Надевайте защитные очки при работе рядом с аккумуляторной батареей.
- Не подпускайте детей к аккумуляторной батарее.

**■ Безопасное место для подзарядки аккумуляторной батареи**

Обязательно заряжайте аккумуляторную батарею на открытой площадке. Не заряжайте аккумуляторную батарею в гараже или в закрытом помещении, где отсутствует достаточная вентиляция.

**■ Меры предосторожности в отношении электролита**

- Если электролит попал в глаза Промойте их чистой водой в течение 15 минут и немедленно обратитесь за медицинской помощью. Если возможно, по дороге в ближайшее медицинское учреждение продолжайте прикладывать к пораженному месту смоченную водой губку или ткань.

- В случае попадания электролита на кожу  
Тщательно промойте пораженное место. Если чувствуется боль или жжение, немедленно обратитесь за медицинской помощью.

- В случае попадания электролита на одежду  
Он может просочиться через ткань на кожу. Поэтому немедленно снимите одежду, на которую попал электролит, и следуйте приведенным выше инструкциям.

- При случайном проглатывании электролита  
Выпейте большое количество воды или молока. Незамедлительно обратитесь за медицинской помощью.

**■ Если жидкости в батарее недостаточно**

Не используйте аккумуляторную батарею, если в ней недостаточно жидкости. Существует вероятность взрыва батареи.

**ВНИМАНИЕ****■ Во время зарядки аккумуляторной батареи**

Запрещается заряжать аккумуляторную батарею при работающем двигателе. Кроме того, выключите все дополнительные электроприборы.

**Проверка и доливание жидкости омывателя**

Если какой-либо стеклоомыватель не работает или на многофункциональном дисплее появляется предупреждающее сообщение, возможно, что бачок омывающей жидкости пуст. Долейте омывающую жидкость.

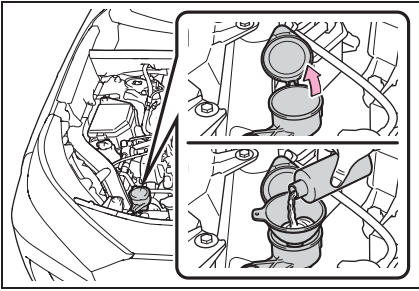
**ПРЕДУПРЕЖДЕНИЕ****■ При добавлении омывающей жидкости**

Не рекомендуется добавлять жидкость в стеклоомыватель при горячем или работающем двигателе, так как омывающая жидкость содержит спирт и в случае ее вытекания на двигатель может возникнуть пожар.

**ВНИМАНИЕ****■ Не используйте никакую иную жидкость, отличную от предписанной омывающей жидкости.**

Не используйте вместо омывающей жидкости мыльный водный раствор или антифриз для двигателя. Это может привести к появлению полос на окрашенных поверхностях автомобиля, а также к повреждению насоса, что может привести к неисправности в работе омывателя.

**■ Разбавление омывающей жидкости**

При необходимости разбавьте омывающую жидкость водой. Обратитесь к данным по температуре замерзания, указанным на этикетке бачка омывающей жидкости.

**Шины**

Заменяйте или переставляйте шины в соответствии с графиками технического обслуживания и износом протектора.

**Проверка шин**

Проверьте, не появились ли на шинах индикаторы износа протектора. Также проверьте шины на неравномерный износ, например чрезмерный износ с одной стороны протектора. Проверьте состояние шины и давление в запасном колесе, если это колесо не используется при перестановке.

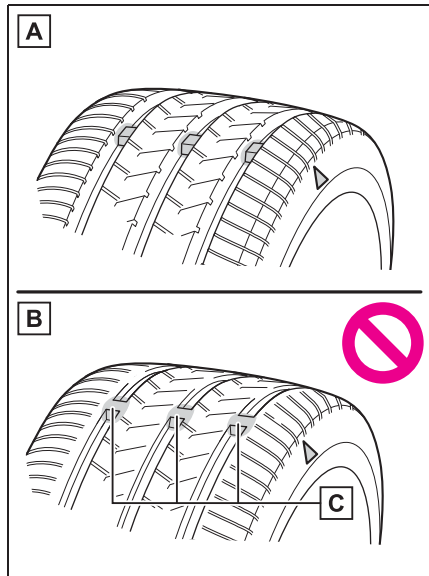
**A** Новый протектор**B** Изношенный протектор**C** Индикатор износа протектора

Местоположение индикатора износа протектора указывается отметками “TWI”

или “ $\triangle$ ” и т. п., отформованными на боковине шины.

Замените шины, если на шинах появились индикаторы износа протектора.

#### ■ Когда следует заменять шины

Шины следует заменять, если:

- На шине появились индикаторы износа протектора.
- Шина имеет такие повреждения, как порезы, отслоения, трещины, настолько глубокие, что виден корд, и выпуклости, указывающие на внутреннее повреждение.
- Шина повторно спускает, или ее не удается нормально отремонтировать вследствие размера или расположения пореза или иного повреждения.

Если Вы не уверены, обратитесь к любому авторизованному ритейлеру Toyota или в авторизованную ремонтную мастерскую Toyota либо в надежную ремонтную мастерскую.

#### ■ Срок службы шин

Любую шину старше 6 лет следует проверить у квалифицированного специалиста даже в том случае, если она использовалась очень редко или вообще не использовалась, и даже при отсутствии явных повреждений.

#### ■ Если на зимних шинах глубина протектора составляет 4 мм или менее

Эффективность шин как зимних шин утрачивается.



### ПРЕДУПРЕЖДЕНИЕ

#### ■ При осмотре или замене шин

Для предотвращения аварийных ситуаций соблюдайте следующие меры предосторожности.

Несоблюдение этих рекомендаций может привести к повреждению элементов трансмиссии, а также к опасному ухудшению управляемости автомобиля и, в результате, к аварии, влекущей за собой смертельный исход или травму.

- Не устанавливайте на автомобиль одновременно шины различных производителей, марок, а также шины с разным рисунком протектора. Также не устанавливайте одновременно шины с различной степенью износа протектора.
- Не используйте шины, размер которых отличается от рекомендуемого Toyota.
- Не устанавливайте на автомобиль одновременно шины разной конструкции (радиальные, диагонально-опоясанные и диагональные).
- Не устанавливайте на автомобиль одновременно летние, всесезонные и зимние шины.
- Не используйте шины, которые эксплуатировались на другом автомобиле. Не используйте шины, если не знаете, как они эксплуатировались ранее.
- если на автомобиль установлено компактное запасное колесо, буксировка запрещена.

**ВНИМАНИЕ****■ Движение по плохим дорогам**

Будьте особенно осторожны при движении по дорогам с разбитым покрытием или выбоинами. В таких условиях возможна потеря давления в шинах, что снижает их амортизирующую способность. Кроме того, на плохих дорогах можно повредить саму шину, а также колеса и кузов автомобиля.

**■ Если во время движения снижается давление в какой-либо из шин**

Не продолжайте движение, так как это может привести к повреждению шин и/или колес.

**Перестановка шин**

Переставьте шины в указанном порядке.

Модели с двумя ведущими колесами:

Для обеспечения равномерного износа шин и продления срока их службы Toyota рекомендует менять шины местами примерно через каждые 10000 км.

После перестановки шин не забудьте выполнить процедуру инициализации системы контроля давления в шинах.

Модели с полным приводом:

Для обеспечения равномерного износа шин и продления срока их службы Toyota рекомендует менять шины местами примерно через каждые 5000 км.

После перестановки шин не забудьте выполнить процедуру инициализации системы контроля давления в шинах.

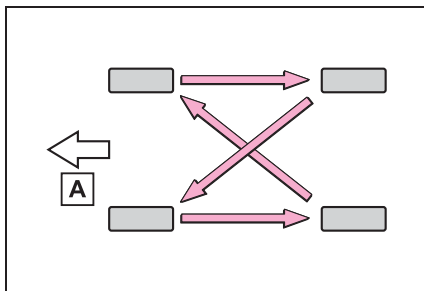

**A** Передняя часть автомобиля

**Система контроля давления в шинах**

Ваш автомобиль оснащен системой контроля давления в шинах, которая для выявления низкого давления в шинах использует клапаны и передатчики контроля давления в шинах для предотвращения действительно серьезных проблем.

В случае падения давления в шине ниже заранее установленного значения водителю подается предупреждение с помощью сообщения и контрольной лампы. (→стр. 420)

**■ Регулярные проверки давления в шинах**

Система контроля давления в шинах не заменяет регулярные проверки давления в шинах. Проверяйте давление в шинах при выполнении ежедневной проверки автомобиля.

**■ Ситуации, в которых возможна неправильная работа системы контроля давления в шинах**

- В указанных ниже случаях система контроля давления в шинах может работать неправильно.
- Используются не фирменные колеса Toyota.
- Шина заменена шиной, которая не является оригинальным оборудованием

(OE).

- Шина заменена шиной, размер которой отличается от указанного.
- Установлены цепи противоскольжения и т. п.
- Установлены шины, позволяющие продолжать движение после прокола, из комплекта дополнительного оборудования.
- Установлены тонированные стекла, влияющие на распространение радиоволн.
- На автомобиле имеется большое количество снега или льда, особенно вокруг колес или в колесных арках.
- Если давление в шинах намного выше указанного уровня.
- Если используются колеса без клапанов и передатчиков системы контроля давления в шинах.
- При незарегистрированном идентификационном коде на клапанах и передатчиках системы контроля давления в шинах.
- В указанных ниже ситуациях работа системы может быть нарушена.
- Рядом с телевышкой, электростанцией, автозаправочной станцией, радиостанцией, большим дисплеем, аэропортом и в других местах, где возможен высокий уровень радиоволн или электромагнитных помех
- При наличии у Вас портативного радиоприемника, мобильного телефона, беспроводного телефона или иного беспроводного устройства связи
- Если автомобиль припаркован, время, необходимое для начала и завершения подачи предупреждения, может увеличиться.
- В случае быстрого снижения давления в шине (например, при разрыве шины), предупреждение может не работать.

#### ■ Предупреждения системы контроля давления в шинах

Предупреждение системы контроля давления в шинах изменится в зависимости от условий, вызвавших его отображение. Поэтому система может отобразить предупреждение, даже если давление в шинах не достигло достаточно

низкого уровня или превышает то значение, которое было указано при инициализации системы.

### Установка клапанов и передатчиков контроля давления в шинах

При замене шин или колес также следует установить клапаны и передатчики контроля давления в шинах.

В случае установки новых клапанов и передатчиков контроля давления в шинах следует зарегистрировать новые идентификационные коды в компьютере системы контроля давления в шинах и выполнить процедуру инициализации системы контроля давления в шинах. Зарегистрируйте идентификационные номера клапанов и передатчиков контроля давления в шинах у любого авторизованного ритейлера Toyota или в авторизованной ремонтной мастерской Toyota либо в любой другой надежной ремонтной мастерской. (→стр. 375)

#### ■ При замене шин и колес

Если идентификационный код клапана и передатчика системы контроля давления в шинах не зарегистрирован, система контроля давления в шинах может работать неправильно. Спустя приблизительно 10 минут после начала движения контрольная лампа давления в шинах начнет мигать и через 1 минуту будет гореть постоянно, что означает неполадку в работе системы.

**ВНИМАНИЕ**

- **Ремонт или замена шин, колес, клапанов и датчиков контроля давления в шинах и колпачков вентилях шин**
- Для снятия и установки колес, шин или клапанов и передатчиков системы контроля давления в шинах обратитесь к любому авторизованному ритейлеру Toyota или в авторизованную ремонтную мастерскую Toyota либо в надежную ремонтную мастерскую, так как при неправильном обращении можно повредить клапаны или передатчики системы контроля давления в шинах.
- Не забудьте установить обратно колпачки на вентили подкачки шин. Если колпачки вентилях шин не установлены, в клапаны системы контроля давления в шинах может попасть вода и клапаны могут быть заблокированы.
- Заменяя колпачки вентилях шин, используйте только рекомендуемые колпачки вентилях.
- Колпачок может заклинить.
- **Во избежание повреждения клапанов и передатчиков системы контроля давления в шинах**

В случае ремонта шины с помощью жидкого герметика клапан и передатчик системы контроля давления в шинах могут работать неправильно. После использования жидкого герметика как можно скорее обратитесь к любому авторизованному ритейлеру Toyota или в авторизованную ремонтную мастерскую Toyota либо в надежную ремонтную мастерскую. При ремонте или замене шины обязательно замените клапан и передатчик системы контроля давления в шинах. (→стр. 371, 377)

**Инициализация системы контроля давления в шинах**

- **Процедуру инициализации системы контроля давления в шинах следует выполнять при следующих обстоятельствах:**
  - При перестановке колес.
  - При замене шины.
  - После регистрации идентификационных кодов. (→стр. 375)

При выполнении процедуры инициализации системы контроля давления в шинах текущее давление в шинах принимается за эталон давления.



- **Как выполнять процедуру инициализации системы контроля давления в шинах**

- 1 Припаркуйте автомобиль в безопасном месте и остановите двигатель.

Выполнение инициализации на движущемся автомобиле невозможно.







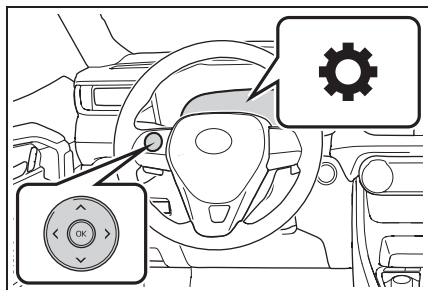

- 2 Доведите давление в шинах до заданного значения давления воздуха в холодных шинах. (→стр. 461)

Убедитесь в том, что давление в шинах соответствует норме давления в холодных шинах. Система контроля давления в шинах будет работать, базируясь на этом уровне давления.

- 3 Переведите переключатель двигателя в положение ON.
- 4 Нажмите  или  переключателей управления

приборами на рулевом колесе и выберите пункт .



- 5 Нажмите  или  на переключателях управления приборами, выберите “Настр. автом.”, а затем нажмите .
- 6 Нажмите  или  на переключателях управления приборами, выберите “TPWS”, а затем нажмите .
- 7 Нажимая кнопку  или  на переключателях управления приборами, выберите “Задать давление”. Нажмите и удерживайте .

На многофункциональном дисплее отображается сообщение “Настройка системы TPWS”, и контрольная лампа давления в шинах мигает 3 раза. Когда сообщение исчезает, инициализация завершена.

#### ■ При инициализации

Отрегулировав давление воздуха в шинах, не забудьте выполнить инициализацию. Прежде чем выполнять инициализацию или регулировать давление воздуха в шинах, убедитесь также в том, что шины холодные.

#### ■ Операция инициализации

- Если по время инициализации переключатель двигателя был случайно выключен (OFF), нет необходимости заново запускать инициализацию, так как инициализация будет автоматически снова запущена в следующий раз, когда переключатель двигателя будет установлен в режим ON.
- Если Вы запустили инициализацию по ошибке, когда она не требуется, отрегулируйте давление воздуха в холодных шинах и снова выполните инициализацию.

#### ■ Когда процедура инициализации системы контроля давления в шинах прошла неудачно

Процедура инициализации может быть выполнена в течение нескольких минут. Однако в следующих случаях настройки не записываются, и система не будет работать должным образом. Если многократные попытки записать параметры давления воздуха в шинах заканчиваются сбоем, обратитесь к любому авторизованному ритейлеру Toyota или в авторизованную ремонтную мастерскую Toyota либо в надежную ремонтную мастерскую.

- При нажатии переключателя сброса системы контроля давления в шинах контрольная лампа давления в шинах не мигает 3 раза.
- После движения в течение указанного времени после завершения инициализации, в течение 1 минуты мигает и затем загорается контрольная лампа давления в шинах.



**ПРЕДУПРЕЖДЕНИЕ****■ При выполнении процедуры инициализации системы контроля давления в шинах**

Не выполняйте инициализацию значения давления в шинах, предварительно не отрегулировав давление воздуха в шинах до заданного значения. В противном случае контрольная лампа давления в шинах может не включаться даже при низком давлении воздуха в шинах или включаться при фактически нормальном давлении воздуха в шинах.

**Регистрация идентификационных кодов**

Каждый клапан и передатчик системы контроля давления в шинах имеет уникальный идентификационный код. В дополнение к набору идентификационных кодов датчиков системы контроля давления в шинах, изначально зарегистрированных в автомобиле, можно зарегистрировать второй набор идентификационных кодов. Второй набор идентификационных кодов датчиков системы контроля давления в шинах можно зарегистрировать у любого авторизованного ритейлера Toyota, в любой авторизованной ремонтной мастерской Toyota или в любой другой надежной ремонтной мастерской. Если зарегистрированы 2 набора идентификационных кодов, можно выбрать любой из этих наборов.

**Давление в шинах**

**Поддерживайте надлежащее давление в шинах. Давление в шинах следует проверять, как минимум, один раз в месяц. Однако Toyota рекомендует проверять давление в шинах каждые две недели. (→стр. 461)**

**■ Влияние неправильного давления в шинах**

Движение с неправильным давлением в шинах может привести к следующему:

- Сниженная экономия топлива
- Уменьшение комфорта движения и плохое управление
- Сокращенный срок службы шин вследствие износа
- Снижение безопасности
- Повреждение трансмиссии

Если шина требует частой подкачки, обратитесь к любому авторизованному ритейлеру Toyota или в авторизованную ремонтную мастерскую Toyota либо в надежную ремонтную мастерскую.

**■ Инструкции по проверке давления в шинах**

При проверке давления в шинах соблюдайте следующие рекомендации:

- Проверяйте давление только в холодных шинах.  
Если автомобиль простоял не менее 3 часов или прошел не более 1,5 км, значение давления воздуха в холодных шинах будет точным.
- Всегда используйте манометр для шин. Только по внешнему виду шины сложно судить о том, надлежащее ли давление в шине.
- Повышенное давление воздуха в шинах после поездки — это нормальное явление, поскольку шина нагревается. Не уменьшайте давление воздуха в

шинах после движения.

- Пассажиров и багаж следует разместить таким образом, чтобы автомобиль был уравновешен (кузов оставался в горизонтальном положении).



### ПРЕДУПРЕЖДЕНИЕ

#### ■ Правильное значение давления очень важно для сохранения характеристик шин

Поддерживайте надлежащее давление в шинах.

Если шины не накачивать должным образом, могут возникнуть указанные ниже ситуации, приводящие к серьезной травме или смертельному исходу:

- Повышенный износ
- Неравномерный износ
- Плохая управляемость
- Возможность разрыва шин в результате перегрева
- Утечка воздуха между шиной и колесом
- Деформация колес и/или повреждение шины
- Большая вероятность повреждения шин во время движения (из-за препятствий на дороге, стыков, острых краев и т.п.)



### ВНИМАНИЕ

#### ■ При осмотре и регулировке давления в шинах

Не забудьте установить обратно колпачки на вентили подкачки шин. При отсутствии колпачка грязь и вода могут попасть в вентиль и стать причиной утечки воздуха, что приведет к уменьшению давления в шинах.

## Колеса

**Если колесный диск погнут, треснул или сильно поврежден коррозией, его необходимо заменить. В противном случае шина может соскочить с колесного диска или вызвать потерю управления автомобилем.**

## Выбор колесных дисков

При замене колесных дисков необходимо обратить внимание на то, чтобы у новых дисков были эквивалентные допустимая нагрузка, диаметр, ширина обода и вылет\*.

Для замены колес обратитесь к любому авторизованному ритейлеру Toyota или в авторизованную ремонтную мастерскую Toyota либо в надежную ремонтную мастерскую.

\*: Вылет может быть как положительным, так и отрицательным.

Toyota не рекомендует использовать колеса следующих типов:

- Колесные диски других размеров или типов
- Использованные колесные диски
- Деформированные колесные диски, подвергнутые правке

### ■ При замене колес

Колеса автомобиля оснащены клапанами и передатчиками контроля давления, которые позволяют системе контроля давления в шинах своевременно предупреждать о потере давления в шинах. При каждой замене колес необходимо устанавливать клапаны и передатчики контроля давления в шинах. (→стр. 371, 377)

**ПРЕДУПРЕЖДЕНИЕ****■ При замене колес**

- Не используйте колесные диски размера, отличного от рекомендованного изготовителем (размер указан в руководстве по эксплуатации автомобиля), так как это может привести к потере управляемости.
  - При утечке воздуха из бескамерной шины никогда не используйте камеру, так как диск предназначен для бескамерной шины. В противном случае это может привести к аварии и, в результате, к смертельному исходу или тяжелым травмам.
- При установке гаек крепления колеса**
- Проверьте, что гайки крепления колеса установлены конической секцией внутрь. (→стр. 432)  
Установка гаек конической секцией наружу может привести к разрушению колеса, в результате чего колесо может отвалиться во время движения, что может вызвать аварию и привести к тяжелой травме или смертельному исходу.

- Запрещается наносить масло или смазку на болты или гайки колес. Масло или смазка могут привести к тому, что гайки колес будут излишне затянуты, что вызовет повреждение болтов или колес. Кроме того, масло или смазка может вызвать ослабление гаек колес, и колесо может слететь, что может вызвать аварию и привести к тяжелой травме или смертельному исходу. Удалите масло или смазку с болтов и гаек колес.

**■ Запрещается пользоваться колесными дисками, имеющими дефекты**

Запрещается использовать колесные диски, имеющие трещины, или деформированные диски.

Несоблюдение этого требования может привести к утечке воздуха из шины во время движения, что, в свою очередь, может привести к аварии.

**ВНИМАНИЕ****■ Замена клапанов и передатчиков контроля давления в шинах**

- Поскольку ремонт или замена шин могут влиять на клапаны и передатчики контроля давления в шинах, для обслуживания шин обратитесь к любому авторизованному ритейлеру Toyota или в авторизованную ремонтную мастерскую Toyota либо в надежную ремонтную мастерскую. Кроме того, приобретайте клапаны и передатчики системы контроля давления в шинах только у авторизованного ритейлера Toyota или в ремонтной мастерской Toyota либо в надежной ремонтной мастерской.
- Обеспечьте использование для Вашего автомобиля только оригинальных колес Toyota. С неоригинальными колесами клапаны и передатчики контроля давления в шинах не будут работать должным образом.

**Меры предосторожности в отношении алюминиевых колесных дисков**

- Используйте только колесные гайки и ключи Toyota, предназначенные для алюминиевых колесных дисков.
- При перестановке, ремонте или замене шин проверьте

надежность затяжки колесных гаек после 1600 км пробега.

- Будьте внимательны, чтобы не повредить алюминиевые колесные диски при использовании цепей противоскольжения.
- Используйте только оригинальные балансировочные грузики Toyota или эквивалентные грузики, а при балансировке колес используйте молоток (киянку) с пластмассовым или резиновым бойком.

## Фильтр кондиционера

**Чтобы сохранить эффективность системы кондиционирования воздуха, следует регулярно заменять фильтр кондиционера.**

### Способ извлечения

- 1 Переведите переключатель двигателя в положение выключения.
- 2 Откройте перчаточный ящик и сдвиньте упор.

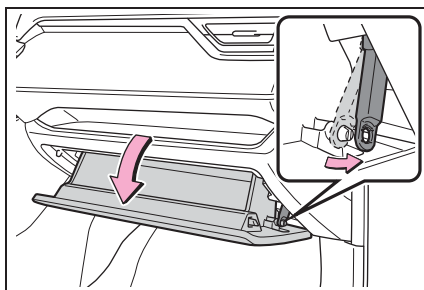

- 3 Нажмите на перчаточный ящик с обеих сторон для отсоединения зубцов и затем медленно

полностью откройте перчаточный ящик, поддерживая его.

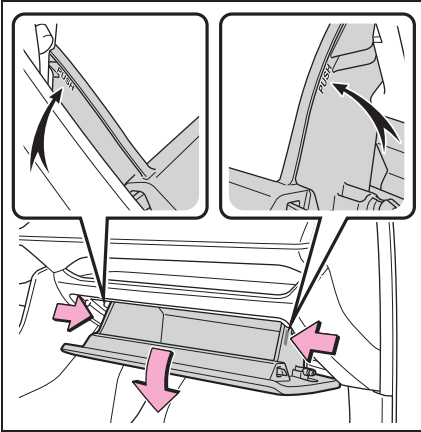

- 4 Когда перчаточный ящик полностью открыт, слегка приподнимите его и потяните по направлению к сиденью для отсоединения нижней части ящика.

Если перчаточный ящик не отсоединяется, когда Вы тянете слегка, не прикладывайте излишнюю силу. Вместо этого потяните по направлению к сиденью, регулируя высоту перчаточного ящика.

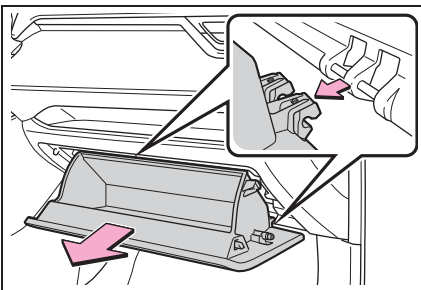

- 5 Разблокируйте крышку фильтра (A), вытяните крышку фильтра

из фиксаторов (B) и снимите крышку.

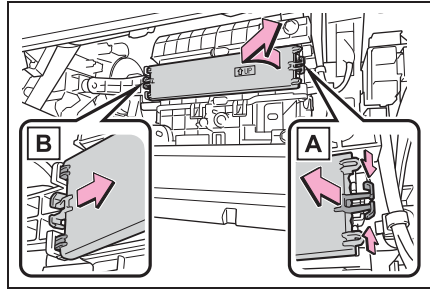

- 6 Снимите корпус фильтра.

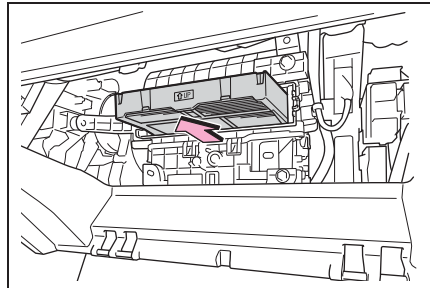

- 7 Извлеките фильтрующий элемент из корпуса фильтра и замените его новым.

Метки "↑ UP" (ВЕРХ) на фильтре должны быть обращены вверх.

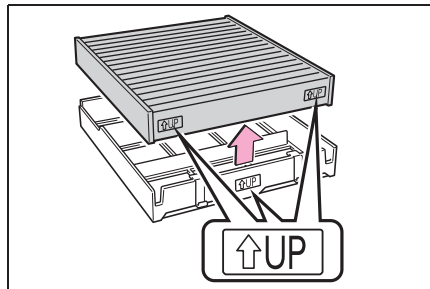

- 8 При установке выполняйте описанные шаги в обратном порядке.

### ■ Интервал проверки

Выполняйте осмотр и замену фильтра кондиционера в соответствии с графиком технического обслуживания (→стр. 349). При эксплуатации автомобиля в регионах с повышенной запыленностью или на дорогах с интенсивным движением может потребоваться более ранняя замена.

### ■ Если поступление воздуха из вентиляционных дефлекторов заметно уменьшается

Фильтр мог засориться. Проверьте фильтр и при необходимости замените.



### ВНИМАНИЕ

#### ■ При использовании системы кондиционирования воздуха

Следите, чтобы фильтр был всегда установлен.

При использовании системы кондиционирования воздуха без фильтра возможно повреждение системы.

#### ■ При вынимании перчаточного ящика

Всегда следуйте указанной процедуре по снятию перчаточного ящика (→стр. 378). Если перчаточный ящик вынимается без следования описанной процедуре, петля перчаточного ящика может быть повреждена.

### ■ Во избежание повреждения крышки фильтра

При перемещении крышки фильтра в направлении стрелки для разблокировки старайтесь не прикладывать излишнюю силу к зубцам. В противном случае зубцы могут быть повреждены.

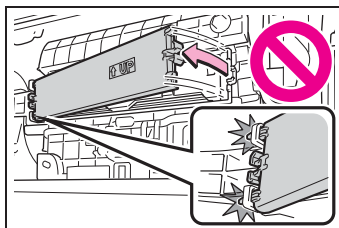

## Замена лент в стеклоочистителях

При замене вставок в стеклоочистителях выполните следующую процедуру с каждым из стеклоочистителей.

### Стеклоочистители ветрового стекла

#### ■ Снятие и установка щеток стеклоочистителя ветрового стекла

- 1 Беря рычаги стеклоочистителей за часть с держателем **A**, сначала поднимите рычаг со стороны водителя, затем со стороны пассажира.

Возвращая рычаги стеклоочистителей в исходное положение, сначала опустите рычаг со стороны пассажира, затем со стороны водителя.

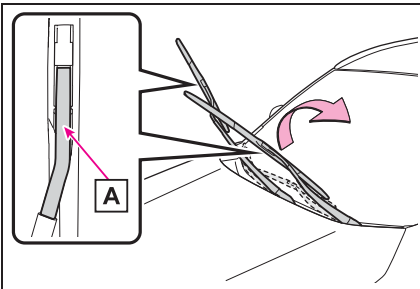

- 2 С помощью отвертки с плоским жалом поднимите стопор, как показано на иллюстрации.

Чтобы не повредить рычаг стеклоочистителя, оберните жало

отвертки тканью.

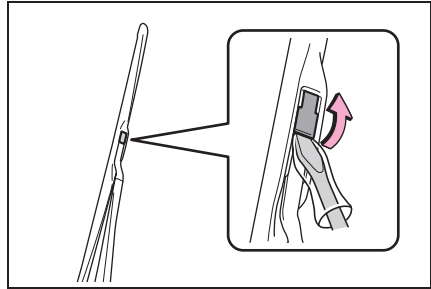

- 3 Сдвиньте щетку стеклоочистителя и снимите ее с рычага стеклоочистителя.

При установке выполняйте описанные шаги в обратном порядке.

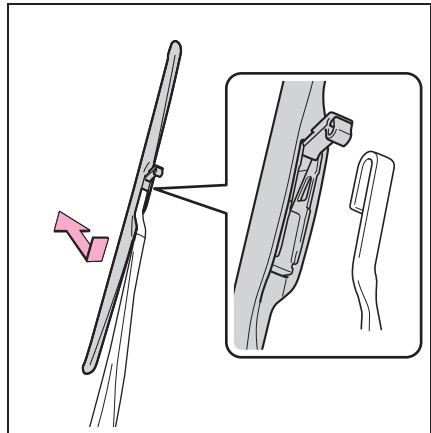

#### ■ Замена лент в стеклоочистителях

- 1 Потяните за ленту, чтобы снять зубец щетки стеклоочистителя со

стопора, и вытяните ленту стеклоочистителя наружу.

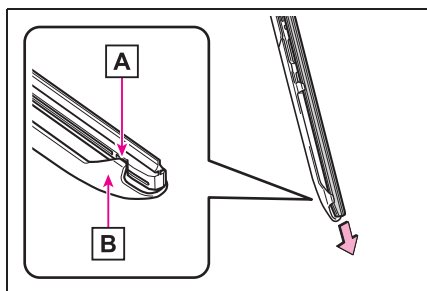

**A** Стопор

**B** Фиксатор

- Снимите 2 металлические пластины с вытянутой наружу ленты стеклоочистителя и установите их на новую ленту стеклоочистителя.

Убедитесь в том, что расположение вырезов и направление выступов металлических щеток соответствуют исходным.

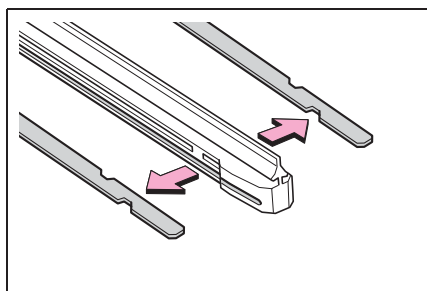

- Установите ленту стеклоочистителя в щетку стеклоочистителя со стороны без стопора.
- Закрепите стопор ленты стеклоочистителя фиксатором щетки стеклоочистителя.

## Стеклоочиститель заднего стекла

- Перемещайте щетку стеклоочистителя, пока не услышите щелчок и крепление не отцепится, затем выньте щетку стеклоочистителя из держателя стеклоочистителя.

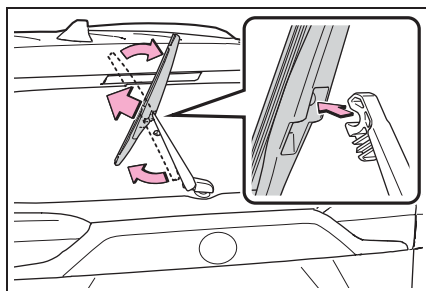

- Потяните за ленту стеклоочистителя мимо стопора на щетке стеклоочистителя и продолжайте тянуть до полного извлечения.

Слегка захватите щетку стеклоочистителя между ее зубцами, чтобы лента стеклоочистителя могла подняться, что облегчит ее извлечение.

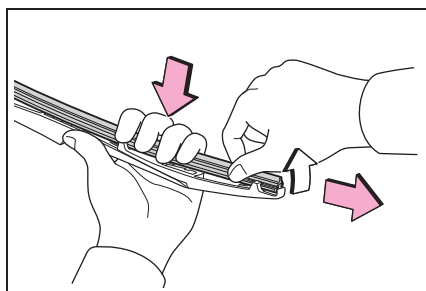

- Снимите 2 металлические пластины со старой ленты



стеклоочистителя и установите их на новую ленту.

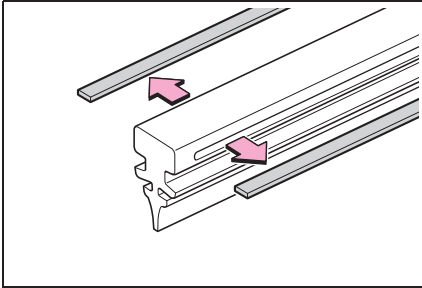

- 4 Вставьте ленту стеклоочистителя, начиная с зубца в центре щетки стеклоочистителя. Пропустите ленту стеклоочистителя через 3 зубца, так чтобы она выступала из стопора, а затем пропустите ее через последний оставшийся зубец.

Если нанести на ленту стеклоочистителя небольшое количество омывающей жидкости, это может облегчить вставку зубцов в пазы.

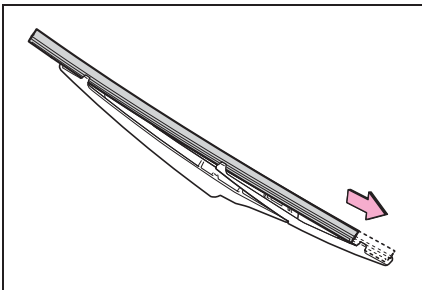

- 5 Проверьте, чтобы зубцы щеток стеклоочистителя встали в пазы ленты стеклоочистителя.

Если зубцы щетки стеклоочистителя не встали в пазы ленты стеклоочистителя, возьмитесь за ленту и подвигайте ее туда и обратно несколько раз, чтобы ввести зубцы в пазы.

Слегка приподнимите центр ленты стеклоочистителя, чтобы он лучше

скользила.

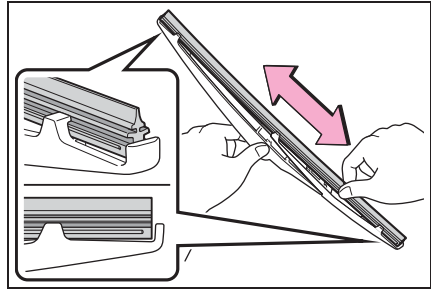

- 6 При установке щетки стеклоочистителя выполните процедуру, описанную в шаге 1.

После установки щетки стеклоочистителя проверьте, что соединение зафиксировано.

#### ■ Обращение со щетками и лентами стеклоочистителей

Неправильное обращение может привести к повреждению щеток или лент стеклоочистителей. Если самостоятельная замена щеток или лент стеклоочистителя вызывает сложности, обратитесь к любому авторизованному ритейлеру Toyota, в авторизованную ремонтную мастерскую Toyota или в любую другую надежную ремонтную мастерскую.



#### ВНИМАНИЕ

- При поднятии стеклоочистителей ветрового стекла
- Поднимая рычаги стеклоочистителей с ветрового стекла, сначала поднимите рычаг со стороны водителя, затем со стороны пассажира. Возвращая рычаги в исходное положение, сначала опустите рычаг со стороны пассажира.



### ВНИМАНИЕ

- Не поднимайте стеклоочиститель ветрового стекла за щетку. В противном случае щетка стеклоочистителя может быть деформирована.
- Не нажимайте на рычаг стеклоочистителя, когда стеклоочистители ветрового стекла подняты. В противном случае они могут соприкоснуться с капотом, что может привести к повреждению стеклоочистителя и/или капота.
- **Во избежание повреждений**
- Будьте осторожны, чтобы не повредить зубцы при замене ленты стеклоочистителя.
- После снятия щетки стеклоочистителя с рычага стеклоочистителя поместите кусочек ткани между задним стеклом и рычагом стеклоочистителя во избежание повреждения заднего стекла.
- Не тяните слишком сильно за ленту стеклоочистителя и не деформируйте ее металлические пластины.

### Элемент питания пульта дистанционного управления/электронного ключа

#### Замените элемент питания новым, если его заряд исчерпан.

#### ■ Если элемент питания ключа разряжен

Могут присутствовать следующие признаки:

- Интеллектуальная система входа и запуска (при наличии) и беспроводное дистанционное управление не будут работать должным образом.
- Уменьшился радиус действия.

#### Что нужно подготовить

Перед заменой элемента питания подготовьте следующие вещи:

- Отвертка с плоским жалом
- Маленькая отвертка с плоским жалом
- Литиевый элемент питания CR2032

#### ■ Используйте литиевый элемент питания CR2032

- Элементы питания можно приобрести у любого авторизованного ритейлера Toyota или в ремонтной мастерской Toyota либо в надежной ремонтной мастерской.
- Устанавливайте элемент питания только того же или эквивалентного типа в соответствии с рекомендациями изготовителя.
- Использованные элементы питания следует утилизировать в соответствии с местным законодательством.

## Замена элемента питания

- ▶ Автомобили без интеллектуальной системы входа и запуска

### 1 Снимите крышку.

Используйте отвертку соответствующего размера. Открывание с усилием может привести к повреждению крышки.

Для того чтобы не повредить ключ, оберните жало отвертки тканью.

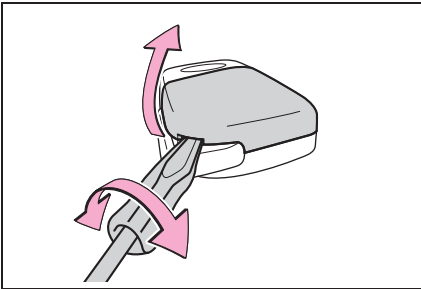

### 2 Снимите крышку элемента питания.

Если крышка элемента питания не снимается, поднимите край, чтобы снять ее.

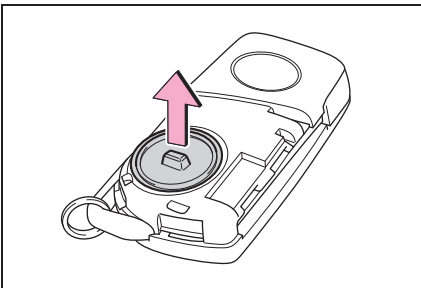

### 3 Извлеките разряженный элемент питания.

При извлечении элемента питания используйте отвертку соответствующего размера.

Вставьте новый элемент питания

стороной “+” вверх.

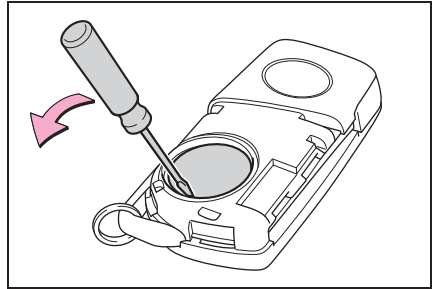

### 4 Установите крышку элемента питания выступом вверх.

Полностью вставьте край крышки элемента питания в ключ.

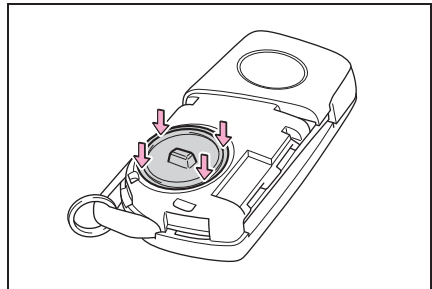

### 5 Установите крышку ключа.

Совместите крышку ключа с ключом, затем без перекосов нажмите и вставьте ее в ключ.

Убедитесь, что крышка надежно установлена без зазоров между крышкой и ключом.

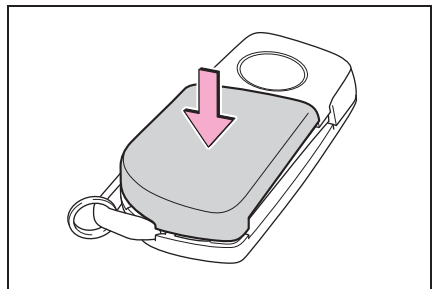

- ▶ Автомобили с интеллектуальной системой входа и запуска

- 1 Нажмите кнопку фиксатора и извлеките механический ключ.

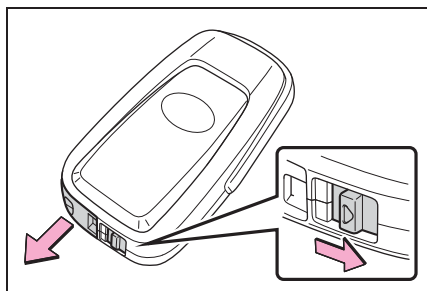

- 2 Снимите крышку ключа.

Используйте отвертку соответствующего размера. Открывание с усилием может привести к повреждению крышки.

Для того, чтобы не повредить ключ, оберните кончик отвертки с плоским жалом тканью.

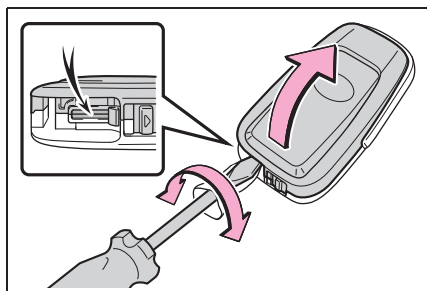

- 3 С помощью небольшой отвертки с плоским жалом извлеките разряженный элемент питания.

При снятии крышки модуль электронного ключа может прилипнуть к крышке, и элемент питания может быть не виден. В таком случае снимите модуль электронного ключа, чтобы извлечь элемент питания.

Вставьте новый элемент питания

стороной “+” вверх.

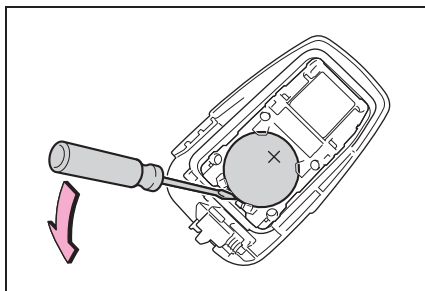

- 4 При установке выполняйте описанные шаги в обратном порядке.

#### **⚠ ПРЕДУПРЕЖДЕНИЕ**

##### ■ Снятые элементы питания и прочие элементы

Эти элементы очень малы и в случае проглатывания ребенком они могут вызвать удушье. Прячьте от детей. Невыполнение этих требований может стать причиной серьезной травмы или смертельного исхода.

##### ■ Сертификация элемента питания ключа

ОСТОРОЖНО

ПРИ ЗАМЕНЕ ЭЛЕМЕНТОМ ПИТАНИЯ НЕПРАВИЛЬНОГО ТИПА СУЩЕСТВУЕТ ОПАСНОСТЬ ВЗРЫВА. УТИЛИЗИРУЙТЕ ИСПОЛЬЗОВАННЫЕ ЭЛЕМЕНТЫ ПИТАНИЯ В СООТВЕТСТВИИ С ИНСТРУКЦИЯМИ

#### **⚠ ВНИМАНИЕ**

##### ■ Для нормальной работы после замены элемента питания

Для предотвращения аварийных ситуаций соблюдайте следующие меры предосторожности:

- Всегда работайте сухими руками. Влага может вызвать ржавление элемента питания.

**ВНИМАНИЕ**

- Не прикасайтесь к другим деталям внутри пульта беспроводного дистанционного управления и не перемещайте их.
- Не подгибайте клеммы элемента питания.

## Проверка и замена плавких предохранителей

**Если какой-либо из электрических элементов не работает, причиной этому может быть перегорание плавкого предохранителя. В таком случае проверьте и при необходимости замените плавкие предохранители.**

## Проверка и замена плавких предохранителей

- 1 Переведите переключатель двигателя в положение выключения.
- 2 Откройте крышку коробки плавких предохранителей.
  - ▶ Моторный отсек: Коробка предохранителей типа А

Нажмите язычки **A** и **B**, чтобы полностью освободить фиксатор, затем поднимите крышку.

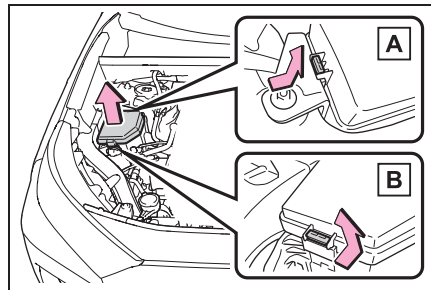

- ▶ Моторный отсек: Коробка предохранителей типа В

Нажмите язычки **A** и **B**, чтобы полностью освободить фиксатор, затем поднимите крышку.

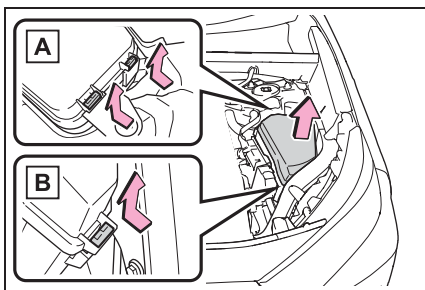

- ▶ Левая сторона панели приборов (автомобили с автоматической трансмиссией или бесступенчатой трансмиссией Multidrive)

Снимите крышку.

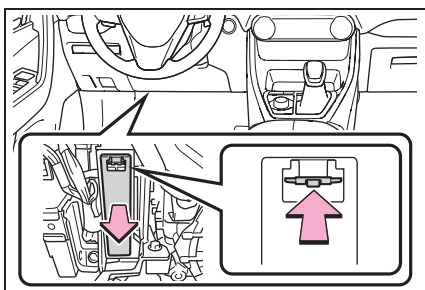

- ▶ Правая сторона панели приборов (автомобили с ручной трансмиссией)

Нажмите на язычок и снимите декоративную крышку, а затем снимите крышку.

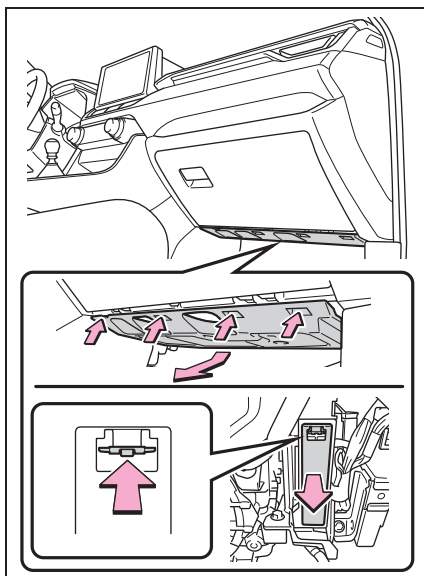

- 3 Снимите предохранитель.

С помощью съемника можно извлечь только плавкий предохранитель типа А.

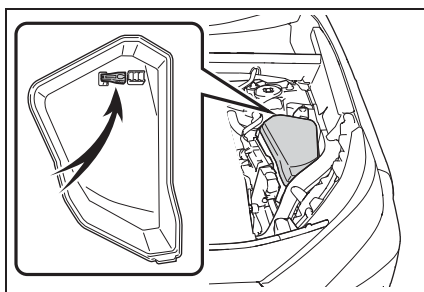

- 4 Проверьте, не перегорел ли предохранитель.

Замените перегоревший предохранитель новым предохранителем, рассчитанным на соответствующую номинальную силу тока. Номинальная сила тока указана на крышке коробки плавких предохранителей.

## ▶ Тип А

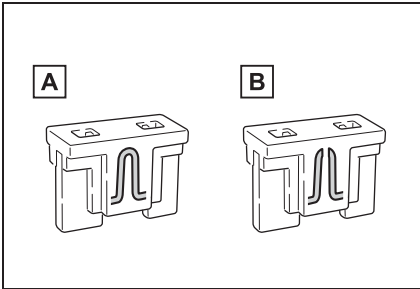

**A** Исправный предохранитель

**B** Перегоревший предохранитель

## ▶ Тип В

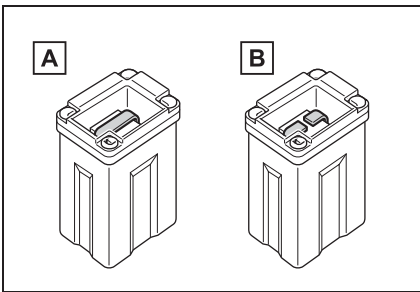

**A** Исправный предохранитель

**B** Перегоревший предохранитель

## ▶ Тип С

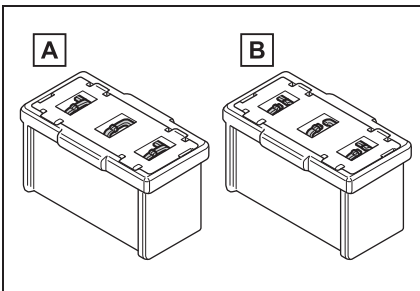

**A** Исправный предохранитель

**B** Перегоревший предохранитель

### ■ После замены плавкого предохранителя

- При установке крышки убедитесь в том, что язычок надежно установлен.
- Если фонари не включаются даже после замены плавкого предохранителя, может потребоваться замена лампы. (→стр. 390)
- Если замененный плавкий предохранитель перегорает снова, для осмотра автомобиля обратитесь к любому авторизованному ритейлеру Toyota или в авторизованную ремонтную мастерскую Toyota либо в надежную ремонтную мастерскую.

### ■ При наличии перегрузки в электрической цепи

Плавкие предохранители перегорают при превышении допустимого тока, защищая жгут проводов от повреждения.



### ПРЕДУПРЕЖДЕНИЕ

#### ■ Для предотвращения выхода системы из строя и возникновения в автомобиле пожара

Соблюдайте следующие меры предосторожности. Несоблюдение этих мер может привести к повреждению автомобиля и, возможно, к пожару или травме.

- Никогда не используйте вместо перегоревшего предохранителя предохранитель с более высоким значением номинальной нагрузки по току, чем указано, или другие предметы.
- Всегда используйте подлинный плавкий предохранитель Toyota или эквивалент. Никогда не заменяйте предохранитель куском проволоки, даже на короткое время.
- Не модифицируйте плавкие предохранители или коробки плавких предохранителей.



## ВНИМАНИЕ

■ **Перед заменой плавких предохранителей**

Как можно скорее произведите диагностику и устранение причины перегрузки в электрической цепи у авторизованного ритейлера Toyota или в ремонтной мастерской Toyota либо в надежной ремонтной мастерской.

■ **Во избежание повреждения крышки коробки предохранителей в моторном отсеке**

Открывая коробку предохранителей, обязательно полностью откройте замки-защелки, прежде чем поднимать крышку. В противном случае зубцы могут быть повреждены.

## Лампы

Следующие лампы можно заменить самостоятельно. Сложность замены зависит от конкретной лампы. Поскольку существует опасность повреждения компонентов, замену рекомендуется производить у любого авторизованного ритейлера Toyota или в ремонтной мастерской Toyota либо в надежной ремонтной мастерской.

## Подготовка к замене лампы

Проверьте мощность лампы, подлежащей замене. (→стр. 463)

## Расположение ламп

► Передние (тип А)

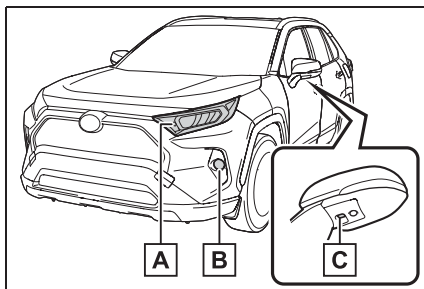

- A** Передние указатели поворота
- B** Противотуманные фары (при наличии)
- C** Наружные фонари подсветки входа (при наличии)



## ▶ Передние (тип В)

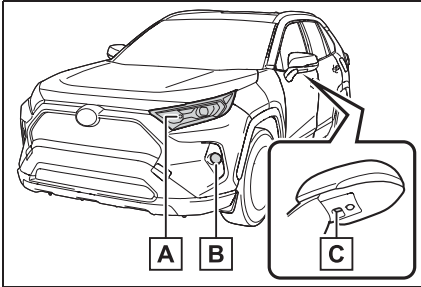

**A** Передние указатели поворота

**B** Противотуманные фары

**C** Наружные фонари подсветки входа (при наличии)

## ▶ Сзади

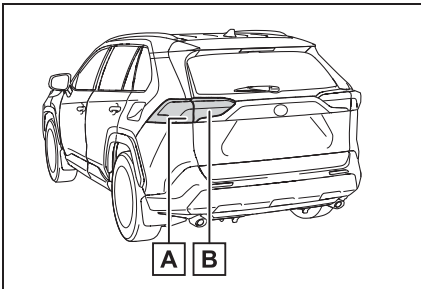

**A** Задние указатели поворота

**B** Фонари заднего хода

■ **Световые приборы, подлежащие замене у авторизованного ритейлера Toyota, в авторизованной ремонтной мастерской Toyota или в надежной ремонтной мастерской**

- Фары
- Дневные ходовые огни
- Передние габаритные огни
- Боковые указатели поворота

- Задние габаритные фонари
- Стоп-сигналы
- Задний противотуманный фонарь
- Верхний стоп-сигнал
- Фонари освещения номерного знака

■ **Светодиодные лампы**

Все фонари, кроме указанных ниже, состоят из некоторого числа светодиодов. Если перегорел какой-либо из светодиодов, обратитесь для его замены к любому авторизованному ритейлеру Toyota или в авторизованную ремонтную мастерскую Toyota либо в надежную ремонтную мастерскую.

- Передние указатели поворота
- Противотуманные фары (при наличии)
- Задние указатели поворота
- Фонари заднего хода
- Наружные фонари подсветки входа (при наличии)

■ **Конденсация влаги на внутренней стороне рассеивателя**

Временная конденсация влаги на внутренней стороне рассеивателей не указывает на неисправность. В следующих ситуациях обратитесь за подробной информацией к любому авторизованному ритейлеру Toyota или в авторизованную ремонтную мастерскую Toyota либо в надежную ремонтную мастерскую.

- На внутренней стороне рассеивателя появляются крупные капли воды.
- Влага собралась на внутренней стороне фары.

## Замена лампы

### ■ Передние указатели поворота (тип А)

- 1 Поверните лампу за цоколь против часовой стрелки.

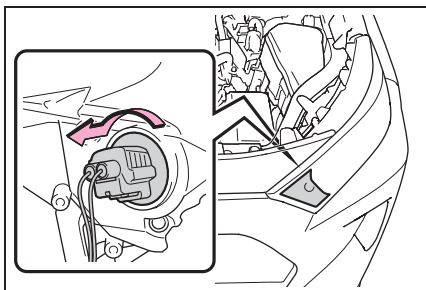

- 2 Извлеките лампу.

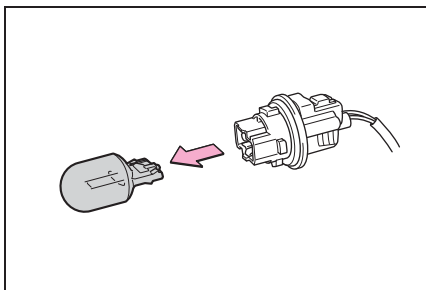

- 3 Установите новую лампу, затем установите цоколь лампы в блок фонаря, вставив и повернув по часовой стрелке.

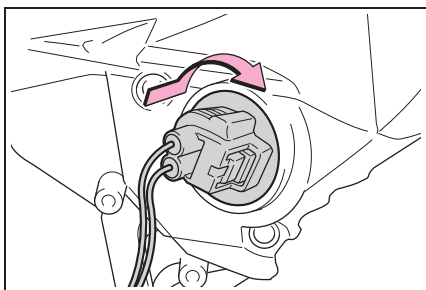

### ■ Передние указатели поворота (тип В)

- 1 Поверните лампу за цоколь против часовой стрелки.

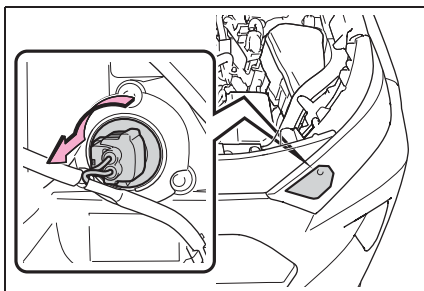

- 2 Извлеките лампу.

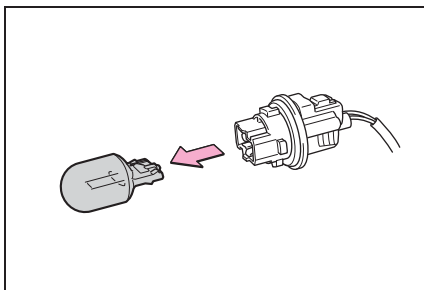

- 3 Установите новую лампу, затем установите цоколь лампы в блок фонаря, вставив и повернув по часовой стрелке.

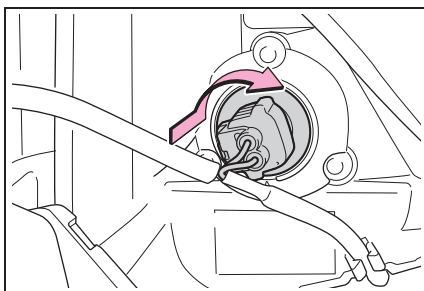

### ■ Противотуманные фары (при наличии)

- 1 Чтобы было достаточно места для работы, поверните рулевое колесо.

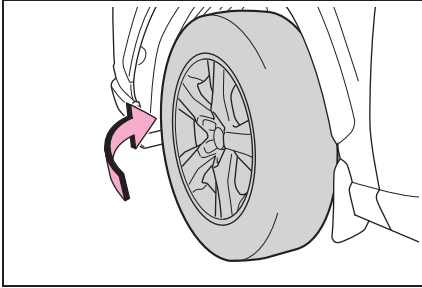

- 2 Вывинтите винты.

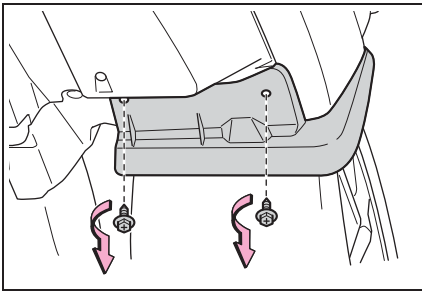

- 3 Снимите винты и зажимы, затем снимите подкрылок.

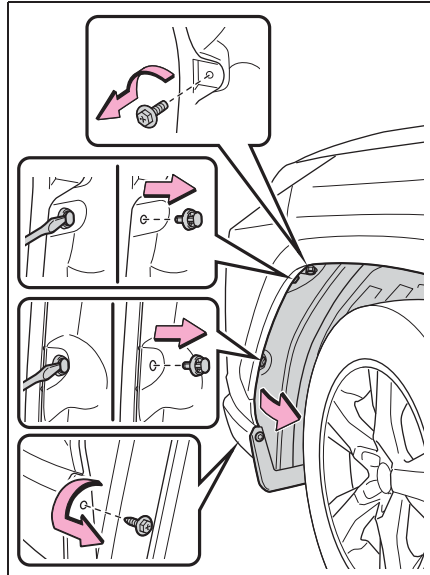

- 4 Отсоедините разъем.

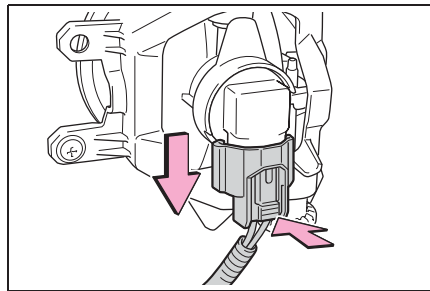

- 5 Поверните лампу за цоколь против часовой стрелки.

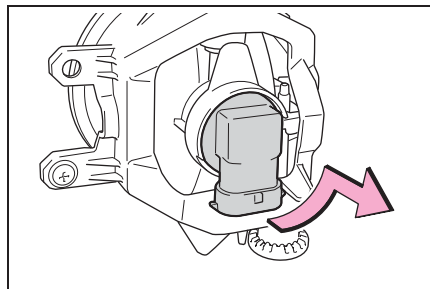

### 6 Установите новую лампу.

Совместите 3 выступа на лампе с креплением и установите лампу. Поверните лампу по часовой стрелке для закрепления.

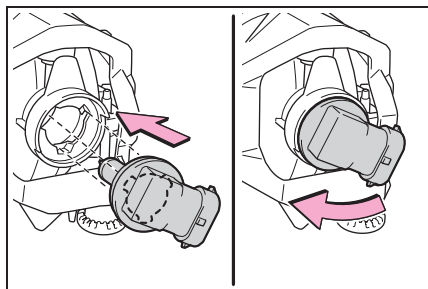

### 7 Установите разъем.

Слегка потрясите цоколь лампы, чтобы проверить, что он хорошо закреплен, включите противотуманные фары и визуально проверьте, что свет не проходит через крепление.

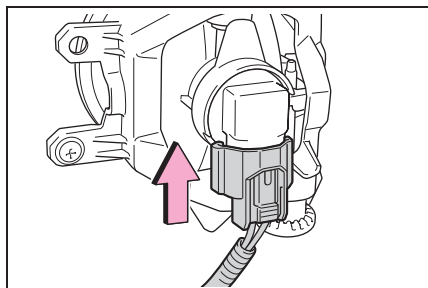

### 8 Установите на место подкрылок.

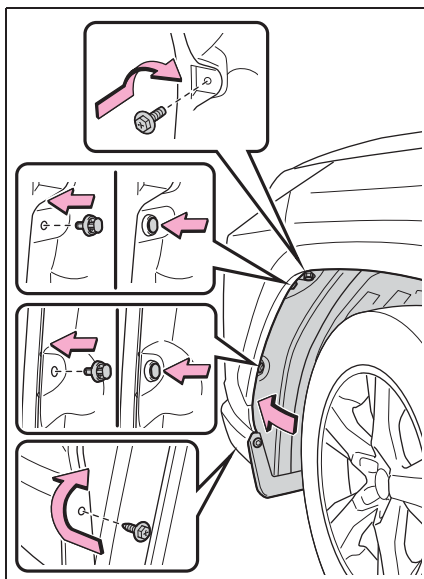

### 9 Установите на место винты.

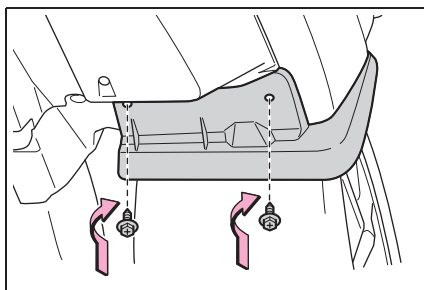

### ■ Задние указатели поворота

- 1 Откройте дверь багажного отделения и снимите соответствующую крышку.

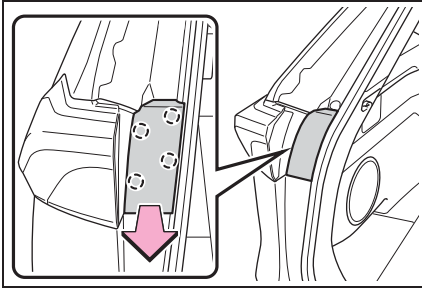

- 2 Выверните винты крепления и снимите блок фонаря.

Снимите блок фонаря, потянув его прямо назад с задней части автомобиля.

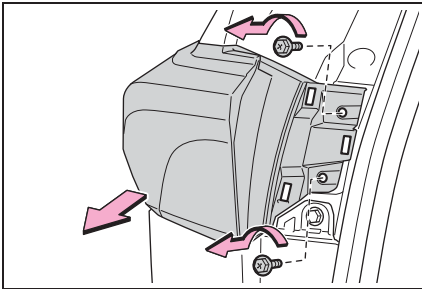

- 3 Поверните лампу за цоколь против часовой стрелки.

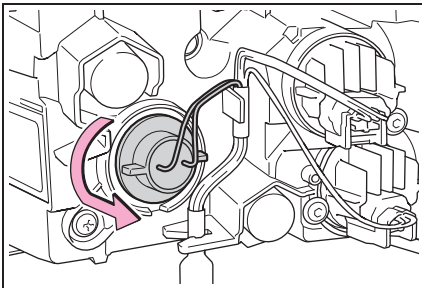

- 4 Извлеките лампу.

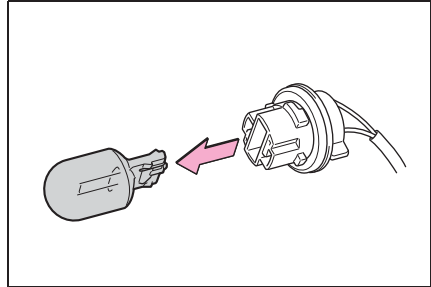

- 5 Установите новую лампу, затем установите цоколь лампы в блок фонаря, вставив и повернув по часовой стрелке.

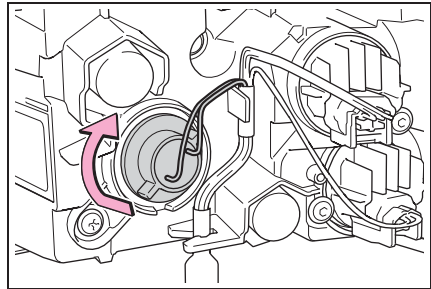

- 6 Совместите пазы на блоке фонаря с зубцами и вставьте блок фонаря прямо, так чтобы штифт на блоке фонаря вошел в отверстие.

Проверьте, что блок фонаря надежно

закреплен.

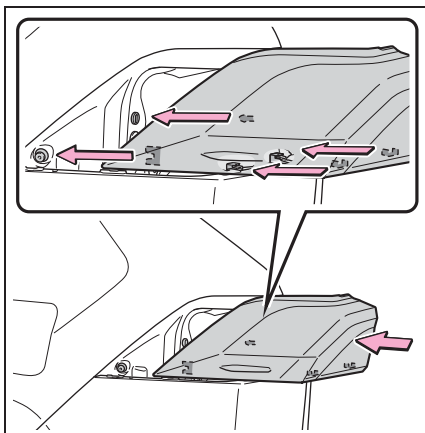

7 Установите на место винты.

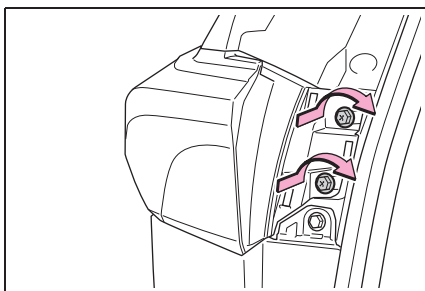

8 Установите на место крышку.

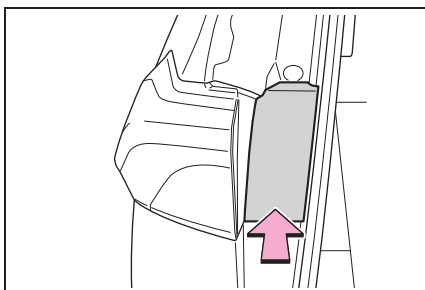

#### ■ Фонари заднего хода

1 Откройте дверь багажного отделения и снимите соответствующую крышку.

Для того чтобы не повредить крышку,

оберните жало отвертки тканью.

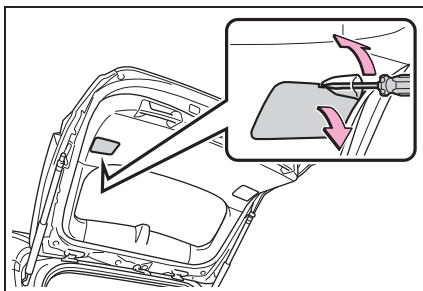

2 Поверните лампу за цоколь против часовой стрелки.

Прежде чем поворачивать цоколь, извлеките провод из зажима.

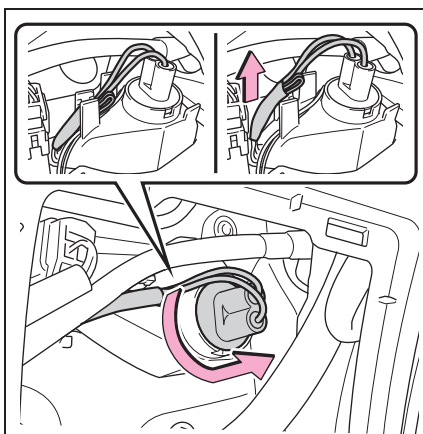

3 Извлеките лампу.

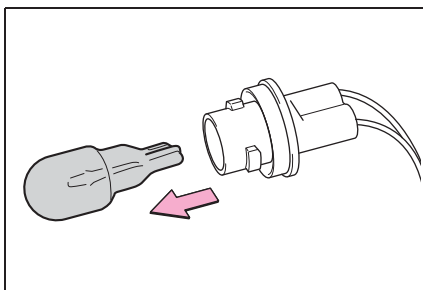

4 Установите новую лампу.

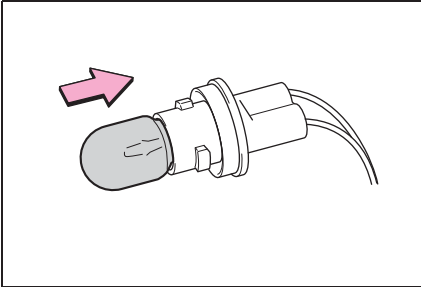

5 Установите цоколь лампы в блок фонаря, вставив и повернув по часовой стрелке.

После установки цоколя снова закрепите провод в фиксаторе.

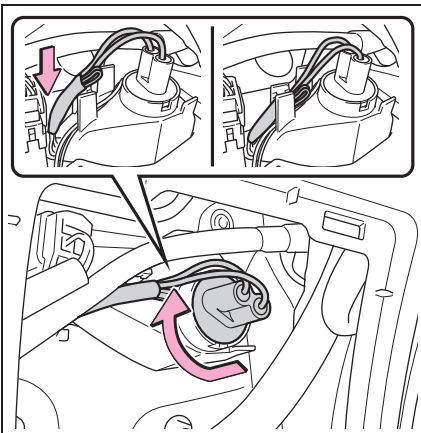

6 Установите на место крышку.

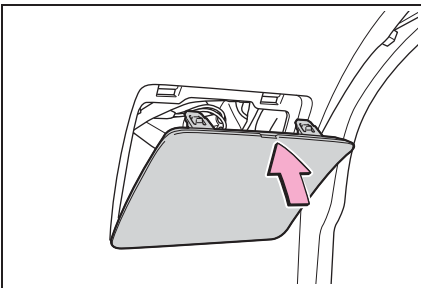

### ■ Наружные фонари подсветки входа (при наличии)

1 Нажмите на верхнюю часть наружного зеркала заднего вида, чтобы наклонить поверхность зеркала вверх, и отсоедините четыре крепления на обратной стороне зеркала.

Извлеките зеркало на себя, освобождая по два крепления за раз.

Работайте осторожно, будьте внимательны, чтобы не уронить зеркало.

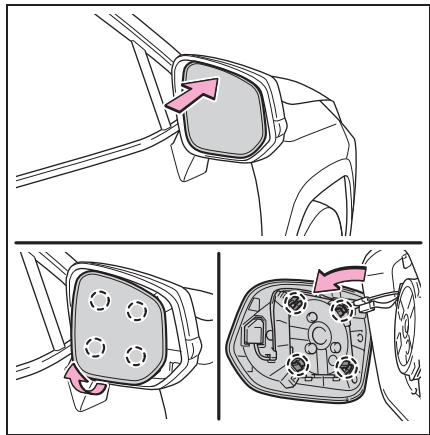

2 Отсоедините разъемы позади зеркала и снимите его.

Обязательно проверьте разъемы, чтобы не соединить их потом в противоположной ориентации.

Работайте осторожно, будьте

внимательны, чтобы не уронить зеркало.

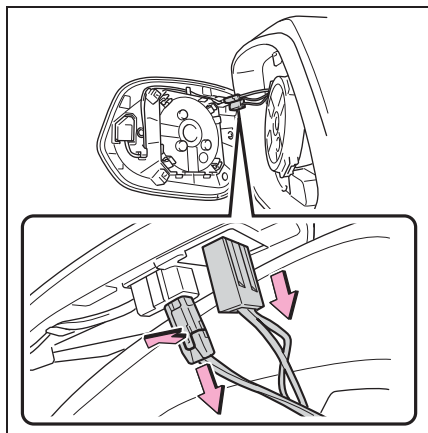

- 3 Отсоедините крепления позади крышки зеркала и снимите крышку зеркала.

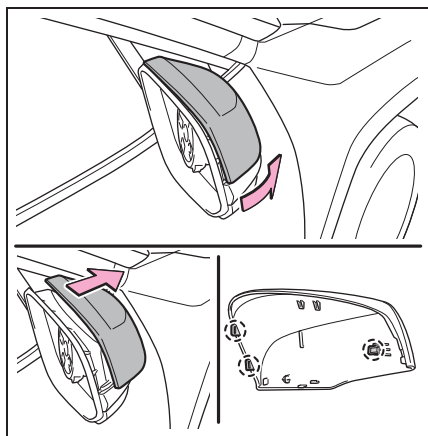

- 4 Сложите зеркало, прежде чем снимать блок фонаря.

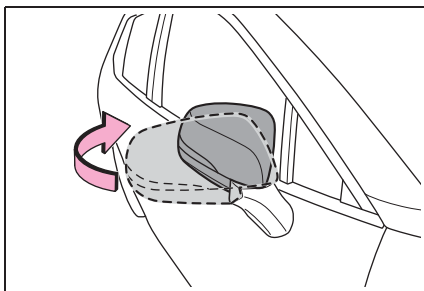

- 5 Извлеките блок фонаря.

Извлеките два винта и отсоедините два крепления с помощью отвертки с плоским жалом.

Работайте осторожно, чтобы не повредить крепления.

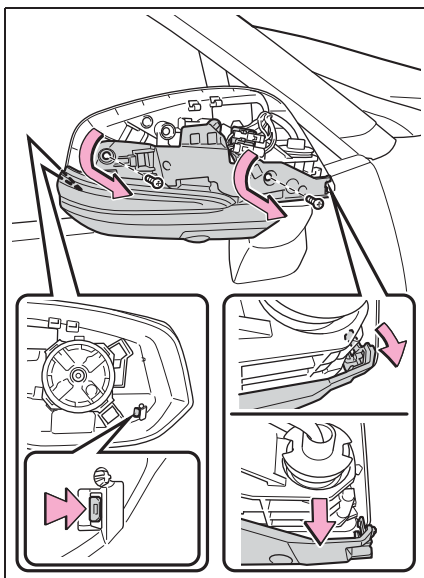

- 6 Поверните лампу за цоколь против часовой стрелки.

Прежде чем поворачивать цоколь,



извлеките провод из зажима.

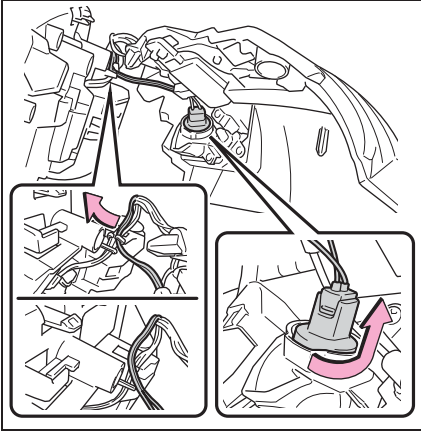

7 Извлеките лампу.

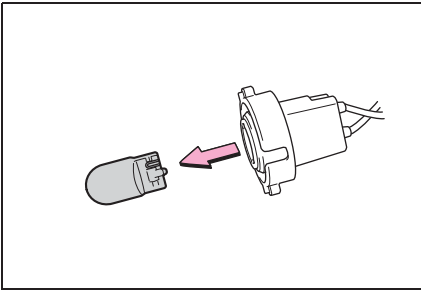

8 Установите новую лампу, затем установите цоколь лампы в блок фонаря, вставив и повернув по часовой стрелке.

После установки цоколя снова закрепите

провод в фиксаторе.

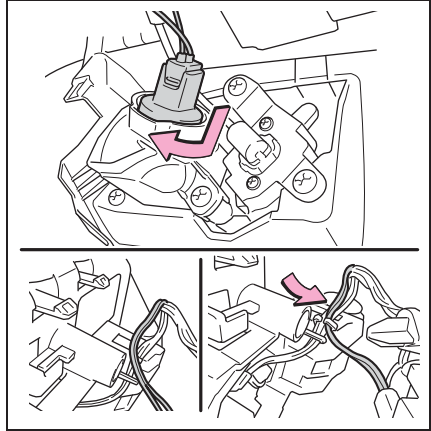

9 Установите блок фонаря.

Убедитесь, что два крепления блока фонаря надежно закреплены, затем установите два винта.

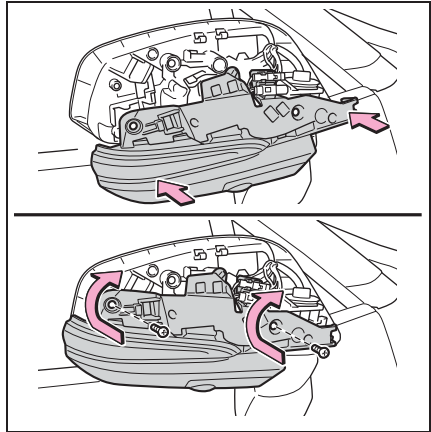

10 Разложите зеркало.

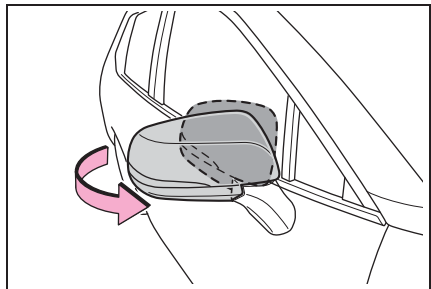

11 Установите крышку зеркала.

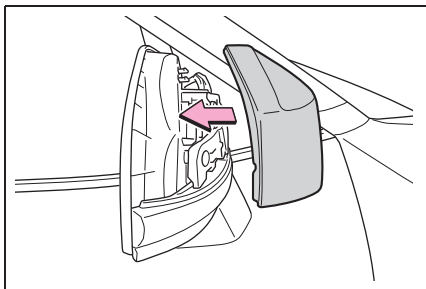

12 Подсоедините обратно разъемы зеркала.

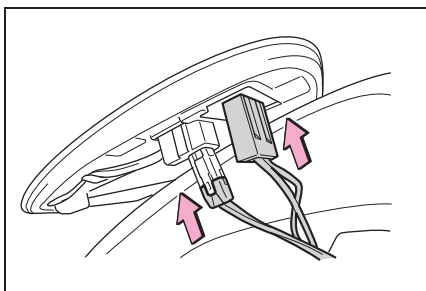

13 Совместите крепления и закрепите зеркало, по-очереди нажав на каждую расположенную по диагонали пару креплений.

Обязательно вставляйте крепления в показанном на рисунке порядке, и нажимайте на них до щелчка.

Если щелчка не слышно, не пытайтесь вставить крепления силой. Снимите зеркало и проверьте совмещение

креплений.

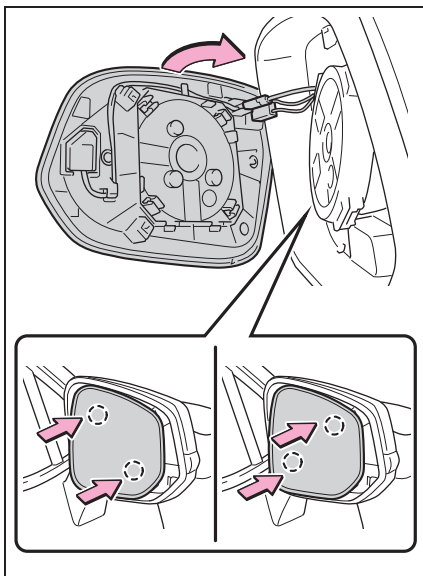

#### ПРЕДУПРЕЖДЕНИЕ

##### ■ Замена лампы

- Выключите фонарь. Не пытайтесь заменить лампу сразу же после выключения фонаря. Лампа очень сильно нагревается и может вызвать ожоги.
- Не дотрагивайтесь голыми руками до стеклянной части лампы. Если неизбежно прикосновение к стеклянной части лампы, делайте это при помощи сухой чистой ткани во избежание попадания влаги на лампу. Если лампа поцарапана или упала, она может перегореть или треснуть.
- Полностью установите лампу и другие элементы, используемые для ее закрепления. Если это не сделать, возможно тепловое повреждение, пожар или проникновение воды в фонарь. Это может вызвать повреждение фонаря или привести к появлению конденсата на рассеивателе.

**ПРЕДУПРЕЖДЕНИЕ**

- Не пытайтесь ремонтировать или разбирать лампы, электрические разъемы, электрические цепи и другие элементы.  
Это может привести к электрическому удару и, как результат, к смерти или серьезным травматическим последствиям.
- **Для предотвращения повреждения или пожара**
- Убедитесь в правильности установки лампы и надежности ее крепления.
- Перед установкой лампы проверьте ее мощность во избежание повреждения, вызванного перегревом.



## При возникновении неисправности

### 7

#### 7-1. Важная информация

Аварийные сигналы..... 404

Если требуется экстренно  
остановить автомобиль .... 404

Если автомобиль заливает  
водой ..... 406

#### 7-2. Действия в экстренных ситуациях

Если автомобиль нуждается  
в буксировке ..... 407

При наличии каких-либо  
сомнений..... 411

Система отключения  
топливного насоса..... 412

Если горит контрольная  
лампа или звучит  
предупреждающий  
сигнал..... 413

Если отображается  
предупреждение ..... 424

Если спущена шина ..... 427

Если двигатель не  
запускается ..... 436

Если утеряны ключи от  
автомобиля ..... 437

Если электронный ключ не  
работает надлежащим  
образом (автомобили  
с интеллектуальной  
системой входа и  
запуска) ..... 438

Если разряжена  
аккумуляторная батарея  
автомобиля ..... 441

Если двигатель автомобиля  
перегрелся..... 446

Если автомобиль увяз..... 448

## Аварийные сигналы

Аварийные сигналы служат для предупреждения других водителей о том, что Вы собираетесь остановить автомобиль на дороге из-за неисправности и т.п.

## Инструкции по использованию

Нажмите переключатель.

Мигают все указатели поворотов.

Для их выключения нажмите кнопку еще раз.

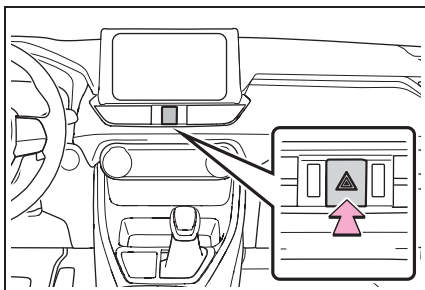

### ■ Аварийные сигналы

- При длительном использовании аварийных сигналов с выключенным двигателем может разрядиться аккумулятор.
- При срабатывании (надувании) любой из подушек безопасности SRS или при сильном ударе сзади аварийные сигналы включаются автоматически. Аварийные сигналы автоматически отключаются после работы в течение приблизительно 20 минут. Чтобы выключить аварийные сигналы вручную, дважды нажмите переключатель. (Аварийные сигналы могут не включиться автоматически в зависимости от силы удара и условий столкновения.)

## Если требуется экстренно остановить автомобиль

Только в экстренной ситуации, например, если остановка обычным способом невозможна, остановите автомобиль в соответствии с приведенными ниже инструкциями:

### Остановка автомобиля

- 1 Надежно поставьте обе ноги на педаль тормоза и сильно нажмите ее.
 

Не следует многократно нажимать на педаль тормоза, так как это усложнит замедление автомобиля.
- 2 Переведите рычаг переключения передач в положение N.
  - ▶ Если рычаг управления трансмиссией находится в положении N
- 3 После замедления автомобиля остановите его в безопасном месте у дороги.
- 4 Выключите двигатель.
  - ▶ Если рычаг управления трансмиссией невозможно перевести в положение N
- 3 Продолжайте нажимать педаль тормоза обеими ногами для максимально возможного снижения скорости автомобиля.
- 4 Для остановки двигателя выполните следующую процедуру:

- ▶ Автомобили без интеллектуальной системы входа и запуска

Переведите переключатель двигателя в режим ACC.

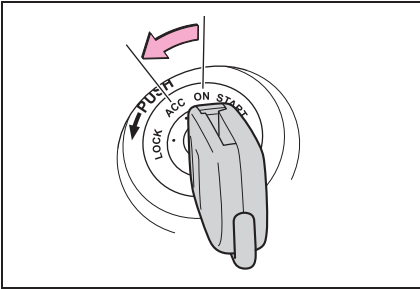

- ▶ Автомобили с интеллектуальной системой входа и запуска

Нажмите переключатель двигателя и удерживайте его нажатым более 2 секунд либо кратковременно последовательно нажмите его не менее 3 раз.

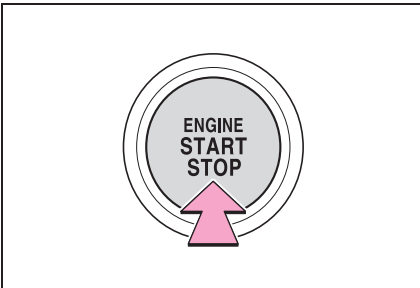

- 5 Остановите автомобиль в безопасном месте у дороги.



#### ПРЕДУПРЕЖДЕНИЕ

- Если пришлось выключить двигатель во время движения
- Усилители тормозов и рулевого управления перестанут работать, станет труднее нажимать педаль тормоза и сложнее поворачивать рулевое колесо. Перед выключением двигателя постарайтесь как можно больше снизить скорость.

- Автомобили без интеллектуальной системы входа и запуска: Не пытайтесь извлечь ключ, так как при этом рулевое колесо будет заблокировано.

## Если автомобиль заливают водой

**Если автомобиль погружается под воду, сохраняйте спокойствие и выполните следующие действия.**

- В первую очередь отстегните ремень безопасности.
- Если можно открыть дверь, откройте ее и покиньте автомобиль.
- Если дверь не открывается, откройте окно с помощью переключателя электропривода стеклоподъемников и покиньте автомобиль через окно.
- Если невозможно открыть окно с помощью переключателя электропривода стеклоподъемников, сохраняйте спокойствие, подождите, пока уровень воды внутри автомобиля не достигнет уровня, когда давление воды внутри автомобиля сравняется с давлением воды снаружи автомобиля, затем откройте дверь и покиньте автомобиль.



## ПРЕДУПРЕЖДЕНИЕ

### ■ Использование аварийного молотка\* для экстренного выхода из автомобиля

Передние боковые стекла и задние боковые стекла, а также заднее стекло можно разбить с помощью аварийного молотка\*, служащего для аварийного выхода. Однако аварийный молоток не сможет разбить ветровое стекло, так как оно изготовлено из ламинированного стекла.

\*: Обратитесь за дальнейшей информацией к любому авторизованному ритейлеру Toyota, в авторизованную ремонтную мастерскую Toyota или в любую другую надежную ремонтную мастерскую.

### ■ Выход из автомобиля через окно

В некоторых случаях выход из автомобиля через окно невозможен из-за места, на котором сидит пассажир, его комплекции и т. п.

При использовании аварийного молотка учитывайте место, на котором сидите, и размер проема окна, чтобы до проема можно было дотянуться и он был достаточно большим.



## Если автомобиль нуждается в буксировке

Если необходима буксировка, рекомендуется обратиться к авторизованному ритейлеру Toyota или в ремонтную мастерскую Toyota либо в надежную мастерскую или в соответствующую специализированную службу для выполнения буксировки методом частичной или полной погрузки.

Используйте систему цепей безопасности при любой буксировке и соблюдайте требования федерального и местного законодательства.

Модели с двумя ведущими колесами: при буксировке автомобиля при помощи грузовика методом погрузки передних колес задние колеса и оси автомобиля должны быть в хорошем состоянии. (→стр. 409)

Если они повреждены, используйте буксирную тележку или безбортовую платформу.

Модели с полным приводом: При буксировке автомобиля методом частичной погрузки используйте буксирную тележку. (→стр. 409)

## ПРЕДУПРЕЖДЕНИЕ

Соблюдайте следующие меры предосторожности.

Несоблюдение этих мер может стать причиной тяжелой травмы или смертельного исхода.

### ■ При буксировке автомобиля

► Модели с двумя ведущими колесами

Автомобиль следует транспортировать с поднятыми передними колесами или методом полной погрузки. Буксировка автомобиля с передними колесами, касающимися дороги, может привести к повреждению привода трансмиссии и относящихся к нему компонентов.

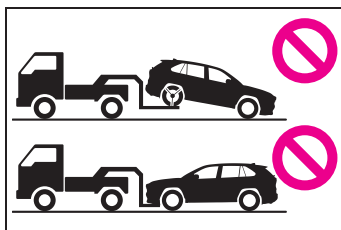



### ПРЕДУПРЕЖДЕНИЕ

#### ► Модели с полным приводом

Автомобиль следует транспортировать со всеми поднятыми колесами. Если при буксировке автомобиля колеса касаются земли, возможно повреждение трансмиссии и связанных с ней деталей, кроме того, автомобиль может упасть с буксирующего автомобиля.

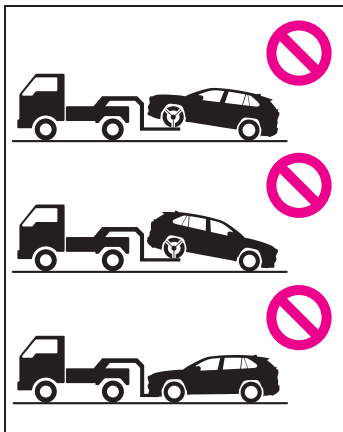

#### ■ При буксировке

- При буксировке с использованием тросов или цепей избегайте резкого начала движения и прочих резких маневров, которые приводят к чрезмерным нагрузкам на буксировочные проушины и на буксировочные тросы или цепи. Фрагменты поврежденных буксировочных проушин, тросов или цепей могут попасть в людей и вызвать серьезные поражения.
- Не устанавливайте переключатель двигателя в положение OFF. Это может привести к блокировке рулевого колеса и невозможности управления им.

#### ■ Установка буксировочной проушины на автомобиль

Убедитесь, что буксировочная проушина надежно установлена.

Если проушина установлена неправильно, она может оторваться во время буксировки.



### ВНИМАНИЕ

#### ■ Во избежание повреждения автомобиля при буксировке методом частичной погрузки

- Запрещается буксировать автомобиль за заднюю часть, когда переключатель двигателя находится в положении OFF или извлечен ключ (автомобили без интеллектуальной системы входа и запуска). Механизм замка рулевой колонки не настолько мощен, чтобы удерживать передние колеса в прямом положении.
- При использовании метода частичной погрузки убедитесь в том, что на той стороне автомобиля, которая не была поднята, имеется достаточный дорожный просвет. Без достаточного дорожного просвета буксируемый автомобиль может быть поврежден.

#### ■ Во избежание повреждения автомобиля при буксировке на гибком подвесе

Буксировка автомобиля на подвесе за переднюю или заднюю часть запрещена.

#### ■ Во избежание повреждения автомобиля при аварийной буксировке

Не прикрепляйте кабели или цепи к деталям подвески.

### Ситуации, когда необходимо обратиться к дилеру перед началом буксировки

Следующие признаки могут указать на наличие проблем с трансмиссией.

Перед буксировкой обратитесь к любому авторизованному ритейлеру Toyota, в авторизованную ремонтную мастерскую Toyota, в надежную ремонтную мастерскую либо в соответствующую специализированную службу.

- Двигатель работает, однако автомобиль не двигается.
- Автомобиль издает необычный звук.

### Буксировка методом частичной погрузки

- ▶ Спереди (модели с двумя ведущими колесами)

Снимите автомобиль со стояночного тормоза.

Выключите автоматический режим. (→стр. 199)

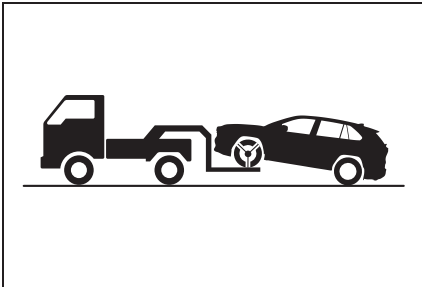

- ▶ Спереди (модели с полным приводом)

Подставьте буксировочную тележку под задние колеса.

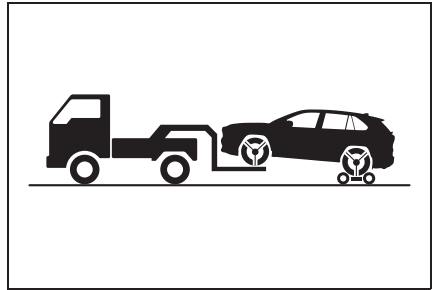

- ▶ Сзади

Подставьте буксировочную тележку под передние колеса.

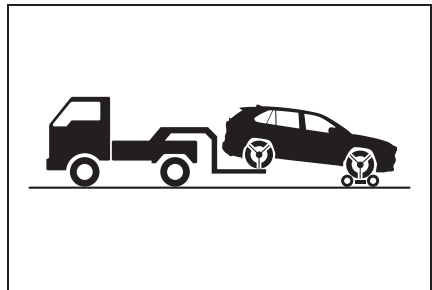

### ПРЕДУПРЕЖДЕНИЕ

#### ■ Буксировка с использованием гибкого подвеса

Во избежание повреждения корпуса запрещается выполнять буксировку на гибком подвесе.

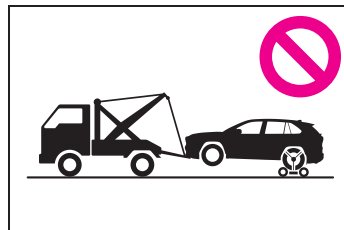

### Использование эвакуатора

При использовании эвакуатора для транспортировки автомобиля используйте ремни. Способ крепления колес см. в руководстве

владельца эвакуатора.

Для подавления движения автомобиля во время транспортировки включите стояночный тормоз и переведите переключатель двигателя в положение OFF.

### Аварийная буксировка

Если воспользоваться специальным эвакуатором в аварийной ситуации не представляется возможным, автомобиль можно временно буксировать с помощью тросов или цепей, прикрепленных к буксировочным проушинам. Попытку буксировки следует предпринимать только на дорогах с твердым покрытием, на расстояние не более 80 км и при скорости ниже 30 км/ч.

Во время буксировки в автомобиле должен находиться водитель для управления направлением движения и тормозами. Колеса, мосты, трансмиссия, рулевое управление и тормоза должны быть исправны.

У автомобилей с автоматической трансмиссией или бесступенчатой трансмиссией Multidrive можно использовать только передние проушины аварийной буксировки.

### Процедура аварийной буксировки

Для выполнения буксировки вашего автомобиля другим автомобилем буксировочная проушина должна быть установлена на вашем автомобиле. Установите буксировочную проушину, следуя указанной процедуре.

- 1 Достаньте буксировочную проушину. (→стр. 428)

- 2 С помощью отвертки с плоским жалом снимите крышку буксировочной проушины (A), затем снимите крышку буксировочной проушины (B).

Во избежание повреждения кузова проложите ветошь между отверткой и кузовом, как показано на рисунке.

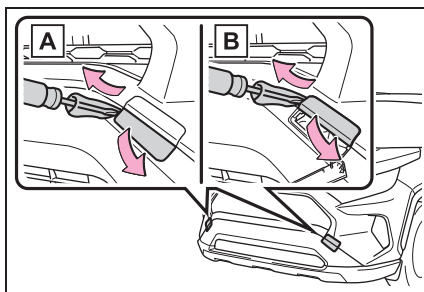

- 3 Вставьте буксировочную проушину в отверстие и затяните ее рукой.

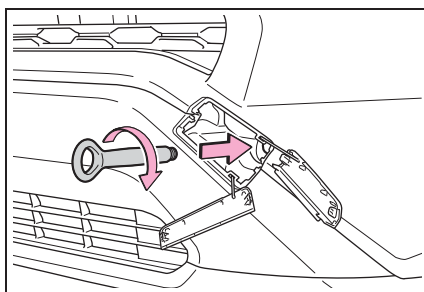

- 4 Надежно затяните буксировочную проушину, используя ключ для

гаек колеса или прутки из  
твердого металла.

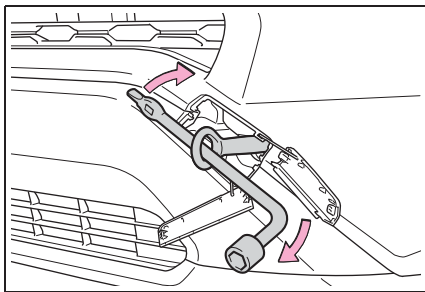

- 5 Надежно соедините тросы или цепи с буксировочными проушинами.

Будьте внимательны, чтобы не повредить кузов автомобиля.

- 6 Займите место водителя в буксируемом автомобиле и запустите двигатель.

Если двигатель не запускается, переведите переключатель двигателя в положение ON.

- 7 Переведите рычаг управления трансмиссией в положение N и выключите стояночный тормоз.

Если не удастся перевести рычаг управления трансмиссией (автомобили с автоматической трансмиссией или трансмиссией Multidrive): →стр. 187, 191

#### ■ При буксировке

Когда двигатель не работает, усилители рулевого управления и тормозной системы также не действуют, поэтому управлять автомобилем и тормозить становится намного труднее, чем обычно.

#### ■ Баллонный ключ

Ключ для гаек колеса находится в сумке с инструментами. (→стр. 428)

### При наличии каких-либо сомнений

При обнаружении какого-либо из следующих признаков вполне вероятно, что автомобиль требует регулировки или ремонта. Как можно скорее обратитесь к авторизованному ритейлеру Toyota или в авторизованную ремонтную мастерскую Toyota либо в надежную ремонтную мастерскую.

### Внешние признаки

- Протечки жидкости под автомобилем (Кроме воды из кондиционера после его использования, что является нормальным.)
- Шины, кажущиеся спущенными, или неравномерный износ протектора
- Указатель температуры охлаждающей жидкости двигателя постоянно указывает на превышение нормальной температуры.

### Звуковые признаки

- Изменение звука выхлопной системы
- Чрезмерный визг шин при прохождении поворотов
- Посторонние шумы, связанные с подвеской
- Стук и другие шумы, связанные с двигателем

### Рабочие признаки

- Перебои в работе, дерганье или неровная работа двигателя
- Ощутимая потеря мощности
- Сильный увод автомобиля в сторону при торможении
- Сильный увод автомобиля в сторону при движении по ровной горизонтальной дороге
- Потеря эффективности торможения, “мягкая” педаль тормоза, педаль почти касается пола

### Система отключения топливного насоса

Если при столкновении глохнет двигатель или срабатывают подушки безопасности, для снижения риска утечки топлива система отключения топливного насоса прекращает подачу топлива в двигатель.

### Повторное включение двигателя

Для запуска двигателя после срабатывания этой системы выполните приведенные ниже операции.

- 1 Поверните переключатель двигателя в положение ACC или OFF.
- 2 Запустите двигатель.



#### ВНИМАНИЕ

##### ■ Перед запуском двигателя

Осмотрите поверхность земли под автомобилем.

Если обнаружится утечка топлива на землю, это означает, что топливная система повреждена и нуждается в ремонте. Не запускайте двигатель.

## Если горит контрольная лампа или звучит предупреждающий сигнал

Если загорается или мигает какая-либо из контрольных ламп, спокойно выполните следующие действия. Если лампа загорается или мигает, а затем гаснет, это не обязательно указывает на неисправность в системе. Однако если это происходит постоянно, для осмотра автомобиля обратитесь к любому авторизованному ритейлеру Toyota или в авторизованную ремонтную мастерскую Toyota либо в надежную ремонтную мастерскую.

### Действия в ответ на сигналы контрольных ламп и предупреждающих индикаторов

- **Контрольная лампа (предупреждающий звуковой сигнал) тормозной системы**

Контрольная лампа	Подробности/действия
 <p>(красная)</p>	<p>Указывает на:</p> <ul style="list-style-type: none"> <li>● низкий уровень тормозной жидкости или</li> <li>● неисправность тормозной системы.</li> </ul> <p>→ <b>Немедленно остановите автомобиль в безопасном месте и обратитесь к любому авторизованному ритейлеру Toyota или в авторизованную ремонтную мастерскую Toyota либо в надежную ремонтную мастерскую.</b></p> <p><b>Продолжение движения может быть опасным.</b></p>

- **Контрольная лампа тормозной системы**

Контрольная лампа	Подробности/действия
 <p>(желтая)</p>	<p>Указывает на неисправность в системе стояночного тормоза.</p> <p>→ <b>Немедленно обратитесь для осмотра автомобиля к любому авторизованному ритейлеру Toyota или в авторизованную ремонтную мастерскую Toyota либо в надежную ремонтную мастерскую.</b></p>

### ■ Контрольная лампа системы зарядки

Контрольная лампа	Подробности/действия
	<p>Указывает на неисправность в системе зарядки автомобиля.</p> <p>→ <b>Немедленно остановите автомобиль в безопасном месте и обратитесь к любому авторизованному ритейлеру Toyota или в авторизованную ремонтную мастерскую Toyota либо в надежную ремонтную мастерскую.</b></p>

### ■ Контрольная лампа высокой температуры охлаждающей жидкости\* (предупреждающий звуковой сигнал)

Контрольная лампа	Подробности/действия
	<p>Указывает на то, что двигатель перегревается</p> <p>→ <b>Немедленно остановите автомобиль в безопасном месте.</b></p> <p><b>Способ устранения (→стр. 446)</b></p>

\*: Этот индикатор загорается на многофункциональном дисплее вместе с сообщением.

### ■ Контрольная лампа низкого давления масла в двигателе\* (предупреждающий звуковой сигнал)

Контрольная лампа	Подробности/действия
	<p>Указывает на слишком низкое давление моторного масла.</p> <p>→ <b>Немедленно остановите автомобиль в безопасном месте и обратитесь к любому авторизованному ритейлеру Toyota или в авторизованную ремонтную мастерскую Toyota либо в надежную ремонтную мастерскую.</b></p>

\*: Этот индикатор загорается на многофункциональном дисплее вместе с сообщением.



### ■ Индикатор неисправности

Контрольная лампа	Подробности/действия
	<p>Указывает на неисправность в следующих системах:</p> <ul style="list-style-type: none"> <li>● электронная система управления двигателем;</li> <li>● электронная система управления дроссельной заслонкой;</li> <li>● система снижения токсичности выхлопа (при наличии) или</li> <li>● электронная система управления трансмиссией Multidrive.</li> </ul> <p>→ <b>Немедленно обратитесь для осмотра автомобиля к любому авторизованному ритейлеру Toyota или в авторизованную ремонтную мастерскую Toyota либо в надежную ремонтную мастерскую.</b></p>

### ■ Контрольная лампа системы SRS

Контрольная лампа	Подробности/действия
	<p>Указывает на неисправность в следующих системах:</p> <ul style="list-style-type: none"> <li>● система подушек безопасности SRS или;</li> <li>● система преднатяжения ремней безопасности.</li> </ul> <p>→ <b>Немедленно обратитесь для осмотра автомобиля к любому авторизованному ритейлеру Toyota или в авторизованную ремонтную мастерскую Toyota либо в надежную ремонтную мастерскую.</b></p>

### ■ Контрольная лампа антиблокировочной тормозной системы (ABS)

Контрольная лампа	Подробности/действия
	<p>Указывает на неисправность в следующих системах:</p> <ul style="list-style-type: none"> <li>● система ABS; или</li> <li>● система помощи при экстренном торможении.</li> </ul> <p>→ <b>Немедленно обратитесь для осмотра автомобиля к любому авторизованному ритейлеру Toyota или в авторизованную ремонтную мастерскую Toyota либо в надежную ремонтную мастерскую.</b></p>

### ■ Контрольная лампа системы электроусилителя рулевого управления (предупреждающий звуковой сигнал)

Контрольная лампа	Подробности/действия
 <p>(красная/желтая)</p>	<p>Указывает на неисправность в системе EPS (электрический усилитель рулевого управления).</p> <p>→ <b>Немедленно обратитесь для осмотра автомобиля к любому авторизованному ритейлеру Toyota или в авторизованную ремонтную мастерскую Toyota либо в надежную ремонтную мастерскую.</b></p>

### ■ Индикатор iMT

Контрольная лампа	Подробности/действия
 <p>(желтая) (при наличии)</p>	<p>Указывает на неисправность в системе iMT</p> <p>→ <b>Немедленно обратитесь для осмотра автомобиля к любому авторизованному ритейлеру Toyota или в авторизованную ремонтную мастерскую Toyota либо в надежную ремонтную мастерскую.</b></p>

### ■ Контрольная лампа PCS (предупреждающий звуковой сигнал)

Контрольная лампа	Подробности/действия
 <p>(мигает или горит) (при наличии)</p>	<p>Когда одновременно подается звуковой сигнал:</p> <p>Указывает на неисправность в системе PCS (Pre-Collision System, система предаварийной безопасности).</p> <p>→ <b>Немедленно обратитесь для осмотра автомобиля к любому авторизованному ритейлеру Toyota или в авторизованную ремонтную мастерскую Toyota либо в надежную ремонтную мастерскую.</b></p> <p>Когда звуковой сигнал не подается:</p> <p>Система PCS (Pre-Collision System, система предаварийной безопасности) стала временно недоступна, и могут потребоваться действия по устранению неполадки.</p> <p>→ <b>Следуйте инструкциям на многофункциональном дисплее. (→стр. 223, 425)</b></p> <p>Если система PCS (Pre-Collision System, система предаварийной безопасности) или VSC (Vehicle Stability Control, система контроля устойчивости автомобиля) отключена, загорится контрольная лампа PCS.</p> <p>→ <b>стр. 232</b></p>

### ■ Контрольная лампа LTA (предупреждающий звуковой сигнал)

Контрольная лампа	Подробности/действия
 <p>(Оранжевая) (при наличии)</p>	<p>Указывает на неисправность в системе LTA (Lane Tracing Assist, система отслеживания полосы).</p> <p>→ <b>Следуйте инструкциям на многофункциональном дисплее.</b> (→стр. 242)</p>

### ■ Контрольная лампа отключения системы помощи при парковке Toyota (предупреждающий звуковой сигнал)

Контрольная лампа	Подробности/действия
 <p>(мигает) (при наличии)</p>	<p>Когда подается звуковой сигнал:</p> <p>Указывает на неисправность в функции помощи при парковке Toyota</p> <p>→ <b>Немедленно обратитесь для осмотра автомобиля к любому авторизованному ритейлеру Toyota или в авторизованную ремонтную мастерскую Toyota либо в надежную ремонтную мастерскую.</b></p> <p>Когда звуковой сигнал не подается:</p> <p>Указывает, что система временно недоступна, вероятно из-за того, что датчик покрыт грязью, льдом и т. п.</p> <p>→ <b>Следуйте инструкциям на многофункциональном дисплее.</b> (→стр. 273, 424)</p>

### ■ Контрольная лампа RCTA OFF (предупреждающий звуковой сигнал)

Контрольная лампа	Подробности/действия
 <p>(мигает) (при наличии)</p>	<p>Когда подается звуковой сигнал:</p> <p>Указывает на неполадки в работе функции RCTA (Rear Crossing Traffic Alert, функция предупреждения водителя о наличии других автомобилей)</p> <p>→ <b>Немедленно обратитесь для осмотра автомобиля к любому авторизованному ритейлеру Toyota или в авторизованную ремонтную мастерскую Toyota либо в надежную ремонтную мастерскую.</b></p> <p>Когда звуковой сигнал не подается:</p> <p>Указывает, что задний бампер вокруг радарного датчика закрыт грязью и т. п. (→стр. 264)</p> <p>→ <b>Следуйте инструкциям на многофункциональном дисплее.</b> (→стр. 263, 424)</p>

## ■ Индикатор пробуксовывания

Контрольная лампа	Подробности/действия
	<p>Указывает на неисправность в следующих системах:</p> <ul style="list-style-type: none"><li>● управление торможением в системе Multi-terrain Select (при наличии);</li><li>● система VSC/предотвращения заноса прицепа;</li><li>● система TRC</li><li>● вспомогательная система управления при трогании на склоне или</li><li>● система помощи при спуске с холма (при наличии).</li></ul> <p>→ <b>Немедленно обратитесь для осмотра автомобиля к любому авторизованному ритейлеру Toyota или в авторизованную ремонтную мастерскую Toyota либо в надежную ремонтную мастерскую.</b></p>

■ **Контрольная лампа системы приоритета торможения/системы предотвращения непреднамеренного начала движения (при наличии)\* (предупреждающий звуковой сигнал)**

Контрольная лампа	Подробности/действия
	<p><b>Система приоритета торможения</b></p> <p>Указывает на то, что педали акселератора и тормоза нажимаются одновременно, при этом начинает работать система приоритета торможения.</p> <p>→ <b>Снимите ногу с педали акселератора и нажмите педаль тормоза.</b></p> <p>Указывает на неисправность в системе приоритета торможения (с подачей звукового сигнала).</p> <p>→ <b>Немедленно обратитесь для осмотра автомобиля к любому авторизованному ритейлеру Toyota или в авторизованную ремонтную мастерскую Toyota либо в надежную ремонтную мастерскую.</b></p>
	<p><b>Система предотвращения непреднамеренного начала движения</b></p> <p>Указывает на то, что было изменено положение рычага управления трансмиссией и во время нажатия педали акселератора работала система предотвращения непреднамеренного начала движения (Drive Start Control). (с подачей звукового сигнала)</p> <p>→ <b>Немедленно отпустите педаль акселератора.</b></p> <p>Указывает на неисправность в системе предотвращения непреднамеренного начала движения (с подачей звукового сигнала)</p> <p>→ <b>Немедленно обратитесь для осмотра автомобиля к любому авторизованному ритейлеру Toyota или в авторизованную ремонтную мастерскую Toyota либо в надежную ремонтную мастерскую.</b></p>

\*: Этот индикатор загорается на многофункциональном дисплее вместе с сообщением.

### ■ Контрольная лампа работы системы удержания тормоза (предупреждающий звуковой сигнал)

Контрольная лампа	Подробности/действия
 <p>Контрольная лампа HOLD (мигает)</p>	<p>Указывает на неисправность в системе удержания тормоза.</p> <p>→ <b>Немедленно обратитесь для осмотра автомобиля к любому авторизованному ритейлеру Toyota или в авторизованную ремонтную мастерскую Toyota либо в надежную ремонтную мастерскую.</b></p>

### ■ Индикатор стояночного тормоза

Контрольная лампа	Подробности/действия
 <p>Индикатор стояночного тормоза (мигает)</p>	<p>Возможно, что стояночный тормоз не полностью включен или выключен.</p> <p>→ <b>Вновь однократно нажмите переключатель стояночного тормоза.</b></p> <p>Эта лампа горит в том случае, если стояночный тормоз не выключен. Если после полного выключения стояночного тормоза лампа гаснет, система работает нормально.</p>

### ■ Контрольная лампа давления в шинах

Контрольная лампа	Подробности/действия
 <p>Контрольная лампа давления в шинах</p>	<p>Когда лампа мигает в течение 1 минуты, затем включается:</p> <p>Неисправность в системе контроля давления в шинах</p> <p>→ <b>Для проверки системы обращайтесь к любому авторизованному ритейлеру Toyota или в авторизованную ремонтную мастерскую Toyota либо в надежную ремонтную мастерскую.</b></p> <p>Если включается лампа:</p> <p>Низкое давление в шинах вследствие</p> <ul style="list-style-type: none"> <li>● Естественные причины</li> <li>● спущенной шины (→стр. 427)</li> </ul> <p>→ <b>Немедленно остановите автомобиль в безопасном месте. Способ устранения (→стр. 422)</b></p>

### ■ Контрольная лампа низкого уровня топлива

Контрольная лампа	Подробности/действия
	Показывает, что остаток топлива составляет припл. 8,3 л или менее. → <b>Заправьте автомобиль.</b>

### ■ Индикатор напоминания о ремне безопасности водителя и переднего пассажира (предупреждающий звуковой сигнал)\*

Контрольная лампа	Подробности/действия
	Предупреждает о незастегнутом ремне безопасности водителя и/или переднего пассажира. → <b>Пристегните ремень безопасности.</b> <b>Если на переднем пассажирском сиденье сидит пассажир, он также должен пристегнуться ремнем безопасности, чтобы эта контрольная лампа (предупреждающий звуковой сигнал) выключилась.</b>

\*: Звуковой сигнал напоминания о ремнях безопасности водителя и переднего пассажира:

Звуковой сигнал напоминания о ремнях безопасности водителя и переднего пассажира звучит, чтобы предупредить водителя и переднего пассажира о том, что соответствующий ремень не пристегнут. Если ремень безопасности не пристегнут, в течение некоторого времени по достижении автомобилем определенной скорости подается прерывистый звуковой сигнал.

### ■ Контрольная лампа напоминания о ремне безопасности заднего пассажира (предупреждающий звуковой сигнал)\*

Контрольная лампа	Подробности/действия
	Просит пассажиров на задних сиденьях пристегнуться ремнями безопасности. → <b>Пристегните ремень безопасности.</b>

\*: Предупредительный звуковой сигнал напоминания о ремнях безопасности задних пассажиров:

Звуковой сигнал предупреждения о ремне безопасности заднего пассажира напоминает заднему пассажиру о том, что его/ее ремень не пристегнут. Если ремень безопасности не пристегнут, в течение некоторого времени по достижении автомобилем определенной скорости подается прерывистый звуковой сигнал, после того как ремень безопасности был пристегнут и отстегнут и автомобиль достиг определенной скорости.

### ■ Предупреждающий звуковой сигнал

В некоторых случаях звуковой сигнал можно не услышать из-за внешнего шума или звука аудиосистемы.

### ■ Датчик обнаружения наличия переднего пассажира, индикатор и предупреждающий сигнал ремня безопасности

● Если на сиденье переднего пассажира размещен багаж, датчик присутствия переднего пассажира может вызвать мигание контрольной лампы и подачу звукового сигнала даже при отсутствии пассажира на сиденье.

● Если на сиденье положена подушка, датчик не сможет выявить наличие пассажира и контрольная лампа не будет работать должным образом.

### ■ Если индикатор неисправности загорается во время движения

Индикатор неисправности загорается, когда топливный бак становится полностью пустым. Если топливный бак пуст, немедленно заправьте автомобиль. Индикатор неисправности выключится после заправки.

Если индикатор неисправности не гаснет, как можно скорее обратитесь к любому авторизованному ритейлеру Toyota или в ремонтную мастерскую Toyota либо в надежную ремонтную мастерскую.

### ■ Контрольная лампа системы электроусилителя рулевого управления (предупреждающий звуковой сигнал)

В случае низкого заряда аккумуляторной батареи или при временном падении напряжения может загореться предупреждающий индикатор системы электроусилителя рулевого управления и подаваться звуковой сигнал.

### ■ Когда горит контрольная лампа давления в шинах

Проверьте шины на предмет прокола.

Если шина проколота: →стр. 427

Если ни одна из шин не проколота:

Поверните переключатель двигателя в

положение OFF, затем поверните его в положение ON. Проверьте, горит ли или мигает контрольная лампа давления в шинах.

- ▶ Если контрольная лампа давления в шинах мигает в течение прибл. 1 минуты, затем горит постоянно

Возможна неисправность в системе контроля давления в шинах. Немедленно обратитесь для осмотра автомобиля к любому авторизованному ритейлеру Toyota или в авторизованную ремонтную мастерскую Toyota либо в надежную ремонтную мастерскую.

- ▶ Если горит контрольная лампа давления в шинах

- 1 После достаточного снижения температуры в шинах проверьте давление в каждой шине и доведите его до требуемого уровня.
- 2 Если контрольная лампа не гаснет даже через несколько минут, удостоверьтесь в том, что давление в каждой шине соответствует указанному уровню, и выполните инициализацию. (→стр. 373)

### ■ Контрольная лампа давления в шинах может включаться по естественным причинам

Контрольная лампа давления в шинах может включаться по естественным причинам, например в случае естественных утечек воздуха или изменений давления воздуха в шинах, вызванных перепадами температуры. В этом случае необходимо отрегулировать давление воздуха в шинах, после чего контрольная лампа выключится через несколько минут.

### ■ Когда колесо заменено компактным запасным колесом

шина компактного запасного колеса не оснащена клапаном и передатчиком системы контроля давления в шинах. Если шина спущена, контрольная лампа давления в шинах не выключается даже в случае замены спущенного колеса запасным колесом. Замените запасное колесо стандартным и отрегулируйте давление воздуха в шинах. Через



несколько минут контрольная лампа давления в шинах выключится.

■ **Условия, при которых система контроля давления в шинах может работать неправильно**

→стр. 371



**ПРЕДУПРЕЖДЕНИЕ**

■ **Если загорается контрольная лампа или звучит предупреждающий сигнал, когда на многофункциональном дисплее отображается предупреждающее сообщение\***

Следуйте указаниям на многофункциональном дисплее.

Несоблюдение этих мер может стать причиной тяжелой травмы или смертельного исхода.

\*: Загораются красные или желтые контрольные лампы, а предупреждающий звуковой сигнал подается один раз или звучит постоянно.

■ **Когда горит контрольная лампа рулевого управления с электрическим усилителем**

Когда лампа загорается желтым светом, помощь в рулевом управлении ограничена. Когда лампа загорается красным светом, помощь в рулевом управлении невозможна и операции по управлению рулевым колесом становятся чрезвычайно сложными. Если во время движения рулевое колесо стало поворачиваться с большим усилием, чем обычно, крепко держите его и поворачивайте с большей силой.

■ **Если горит контрольная лампа давления в шинах**

Соблюдайте следующие меры предосторожности. Несоблюдение этих мер может привести к потере управления автомобилем и вызвать смертельный исход или тяжелые травмы.

- Как можно скорее остановите автомобиль в безопасном месте. Незамедлительно отрегулируйте давление воздуха в шинах.
- Если контрольная лампа давления в шинах включается даже после регулировки давления воздуха в шинах, возможно, что шина повреждена. Проверьте шины. Если шина спущена, замените ее запасным колесом и отремонтируйте спущенную шину у ближайшего авторизованного ритейлера Toyota или в авторизованной ремонтной мастерской Toyota либо в надежной ремонтной мастерской.
- Избегайте резкого маневрирования и резкого торможения. Повреждение шин может привести к потере управления рулевым колесом или тормозами.

■ **Если произошел разрыв или внезапная утечка воздуха**

Система контроля давления в шинах не может активироваться немедленно.



**ВНИМАНИЕ**

■ **Для обеспечения правильности работы системы контроля давления в шинах**

Не устанавливайте шины разной конструкции или шины разных производителей, поскольку система контроля давления в шинах может работать неверно.

## Если отображается предупреждение

**На многофункциональном дисплее отображаются предупреждения о неисправностях системы, предупреждения о неправильно выполненных операциях и сообщения о необходимости обслуживания. Если отображается сообщение, примите меры по устранению, соответствующие сообщению.**

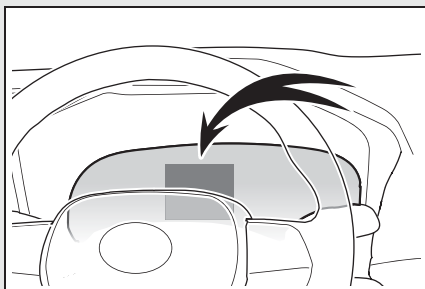

Если после выполнения соответствующих действий снова появляется предупреждающее сообщение, обратитесь к любому авторизованному ритейлеру Toyota, в авторизованную ремонтную мастерскую Toyota или в надежную ремонтную мастерскую.

### ■ Предупреждения

Рассматриваемые ниже предупреждения могут отличаться от фактических сообщений в зависимости от условий работы и технических характеристик автомобиля.

#### ■ Если отображается сообщение о работе

- Если отображается сообщение о работе педали акселератора или тормоза

Предупреждение об использовании педали тормоза может отображаться во время работы таких систем, как PCS (Pre-Collision system, система предаварийной безопасности) (при наличии) или система динамического радарного круиз-контроля в полном диапазоне скоростей (при наличии). Если отображается предупреждение, обязательно снизьте скорость или следуйте инструкциям, отображаемым на многофункциональном дисплее.

При срабатывании системы приоритета торможения или системы предотвращения непреднамеренного начала движения (при наличии) отображается предупреждение (→стр. 159). Следуйте инструкциям на многофункциональном дисплее.

- Если отображается сообщение о работе переключателя двигателя

Инструкция по использованию переключателя двигателя отображается, если выполнена неправильная процедура запуска двигателя или неправильно используется переключатель двигателя. Снова используйте переключатель двигателя в соответствии с инструкциями на многофункциональном дисплее.

- Если отображается сообщение об использовании рычага управления трансмиссией

Для предотвращения неправильной работы рычага управления трансмиссией или неожиданного движения автомобиля на многофункциональном дисплее может отобразиться сообщение, требующее перемещения рычага управления трансмиссией. В этом случае следуйте инструкции сообщения и переведите рычаг управления трансмиссией.

- Если отображается сообщение или изображение об открытом/закрытом состоянии детали или о добавлении расходного материала

Проверьте деталь, указанную на многофункциональном дисплее или с помощью контрольной лампы, затем примите меры к устранению, например закройте открытую дверь или добавьте расходный материал.

■ **Если отображается сообщение с указанием, что следует обратиться к любому авторизованному дилеру Toyota, в авторизованную ремонтную мастерскую Toyota или в любую другую надежную ремонтную мастерскую**

Неисправна система или деталь, отображаемая на многофункциональном дисплее. Немедленно обратитесь для осмотра автомобиля к любому авторизованному ритейлеру Toyota или в авторизованную ремонтную мастерскую Toyota либо в надежную ремонтную мастерскую.

■ **Если отображается сообщение, отсылающее к инструкции по эксплуатации**

- Если отображается сообщение “Высок темп. охл.жидк.двиг.”, следуйте инструкциям (→стр. 446)
- Отображение следующих сообщений может означать наличие неисправности. Немедленно остановите автомобиль в безопасном месте и обратитесь к любому авторизованному ритейлеру Toyota или в авторизованную ремонтную мастерскую Toyota либо в надежную ремонтную мастерскую. Продолжение движения может быть опасным.
  - “Система за-рядки неиспр.”
  - “Высокая темп. трансмисс. жидкости.” (полноприводные автомобили с автоматической трансмиссией)
  - “Высокая тем-пература трансмис.” (автомобили с бесступенчатой трансмиссией Multidrive).
  - “Неисправность интеллектуальной системы посадки и запуска.”

(автомобили с интеллектуальной системой входа и запуска)

- Отображение следующих сообщений может означать наличие неисправности. Для осмотра автомобиля немедленно обратитесь к любому авторизованному ритейлеру Toyota или в авторизованную ремонтную мастерскую Toyota либо в надежную ремонтную мастерскую.
  - “Низк. давл. масла.”
  - “Низк.эффект. торможен.”

■ **Если отображается сообщение “Припарковавшись, переведите рычаг управления трансмиссией в положение P”**

Сообщение отображается, когда открывается дверь водителя без перевода переключателя двигателя в выключенное положение (OFF), а коробка передач находится в положении, отличном от P.

Переведите рычаг управления трансмиссией в положение P.

■ **Если отображается сообщение “Питание от аккумулятора автоматически отключено для экономии заряда аккумулятора”**

Питание было выключено функцией автоматического отключения питания.

При следующем запуске двигателя немного увеличьте обороты двигателя и сохраняйте такие обороты в течение 5 минут, чтобы подзарядить аккумулятор.

■ **Если отображается сообщение “Низкий уровень моторного масла. Долейте или замените.”**

Возможно, что уровень моторного масла недостаточен. Проверьте уровень моторного масла и при необходимости долейте моторное масло. Это сообщение может отображаться, если автомобиль остановлен на уклоне. Переместите автомобиль на ровную поверхность и проверьте, исчезло ли сообщение.

■ **Если отображается сообщение “Передняя камера недоступна” или “Передняя камера временно недоступна См. Руководство для Владельца” (при наличии)**

Работа следующих систем может быть

приостановлена, пока не будет решена проблема, вызвавшая сообщение. (→стр. 223, 413)

- PCS (Pre-Collision System, система предаварийной безопасности)\*
- LTA (Lane Tracing Assist, система отслеживания полосы)\*
- Автоматический дальний свет фар\*
- RSA (Road Sign Assist, система информирования о дорожных знаках)\*
- Динамический радарный круиз-контроль в полном диапазоне скоростей\*

\*: При наличии

- Если отображается сообщение “Динамический радарный круиз-контроль недоступен См. Руководство для Владельца” (при наличии)

Работа системы динамического радарного круиз-контроля в полном диапазоне скоростей (при наличии) временно приостановлена или остановлена до тех пор, пока не будет устранена проблема, указанная в сообщении. (причины и способы устранения: →стр. 223)

- Если отображается сообщение “Радарный круиз-контроль недоступен.” (при наличии)

Система динамического радарного круиз-контроля в полном диапазоне скоростей (при наличии) временно не может использоваться. Используйте систему, когда она станет доступной.

- Предупреждающий звуковой сигнал

→стр. 422



#### ВНИМАНИЕ

- Часто отображается сообщение “Высокий расход электроэнергии Включено ограничение работы A/C / обогрева”

Возможна неисправность, связанная с системой зарядки или ухудшением характеристик аккумуляторной батареи. Для осмотра автомобиля обращайтесь к любому авторизованному ритейлеру Toyota, в авторизованную ремонтную мастерскую Toyota или в любую другую надежную ремонтную мастерскую.



#### ПРЕДУПРЕЖДЕНИЕ

- Если загорается контрольная лампа или звучит предупреждающий сигнал, когда на многофункциональном дисплее отображается предупреждающее сообщение

→стр. 423

## Если спущена шина

**Ваш автомобиль оснащен запасным колесом. Спущенное колесо можно заменить запасным колесом.**

**Подробнее о шинах: →стр. 369**



### ПРЕДУПРЕЖДЕНИЕ

#### ■ Если спущена шина

Не продолжайте движение со спущенной шиной.

Поездка даже на короткое расстояние со спущенной шиной может привести шину и колесо в состояние, непригодное для ремонта, что может послужить причиной аварии.

## Перед использованием домкрата для подъема автомобиля

- Припаркуйте автомобиль в безопасном месте на твердой, ровной площадке.
- Включите стояночный тормоз.
- Переведите рычаг управления трансмиссией в положение P (автомобили с автоматической трансмиссией или бесступенчатой трансмиссией Multidrive) или в положение R (автомобили с ручной трансмиссией).
- Выключите двигатель.
- Включите аварийные сигналы. (→стр. 404)
- Для автомобилей с электроприводом двери багажного отделения: отключите систему электропривода двери багажного отделения. (→стр. 131)

## Расположение запасного колеса, домкрата и инструментов

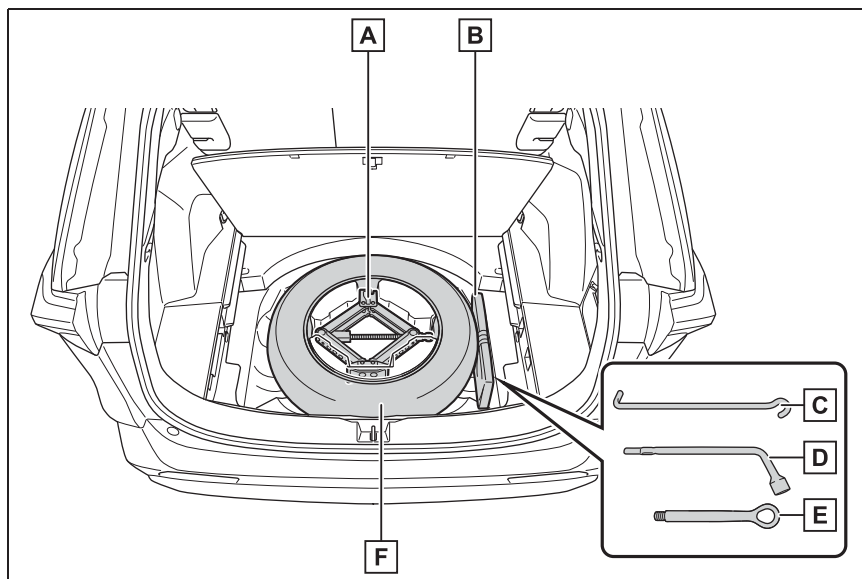

- A** Домкрат
- B** Сумка с инструментами
- C** Рукоятка домкрата
- D** Баллонный ключ
- E** Буксировочная проушина
- F** Запасное колесо



### ПРЕДУПРЕЖДЕНИЕ

#### ■ Использование домкрата

Соблюдайте следующие меры предосторожности.

Неправильное использование домкрата может вызвать неожиданное падение автомобиля с домкрата и привести к тяжелым травмам вплоть до смертельного исхода.

- Не используйте домкрат в каких-либо иных целях, кроме замены колес или установки и снятия цепей противоскольжения.

- Используйте для замены спущенной шины только тот домкрат, который входит в комплект автомобиля. Не используйте его для других автомобилей; кроме того, не используйте другие домкраты для замены шин Вашего автомобиля.

**ПРЕДУПРЕЖДЕНИЕ**

- Правильно устанавливайте домкрат в предназначенных для него местах.

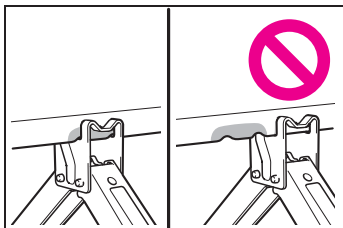

- Не помещайте какие-либо части тела под автомобиль, который поддерживается только домкратом.
- Не запускайте двигатель автомобиля и не перемещайте автомобиль, когда он поддерживается домкратом.
- Не поднимайте автомобиль, в котором находятся люди.
- При поднятии автомобиля ничего не подкладывайте на домкрат или под него.
- Не поднимайте автомобиль выше, чем это требуется для замены колеса.
- Используйте специальную стойку, если необходимо надежно подпереть автомобиль.
- Остановите автомобиль на ровной и твердой поверхности, включите стояночный тормоз и переведите рычаг управления трансмиссией в положение P (автоматическая трансмиссия или бесступенчатая трансмиссия Multidrive) или в положение R (ручная трансмиссия). При необходимости заблокируйте колесо, расположенное по диагонали от колеса, которое следует заменить.
- Опуская автомобиль, убедитесь в отсутствии людей рядом с автомобилем. Если рядом находятся люди, перед опусканием автомобиля предупредите их голосом.

**Извлечение домкрата**

- 1 Откройте панель настила. (→стр. 324).
- 2 Извлеките домкрат.

Не дотрагивайтесь до резьбовой части домкрата, т. к. она покрыта смазкой.

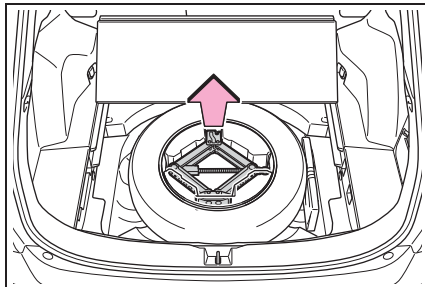
**Извлечение сумки с инструментами**

Извлеките сумку с инструментами.

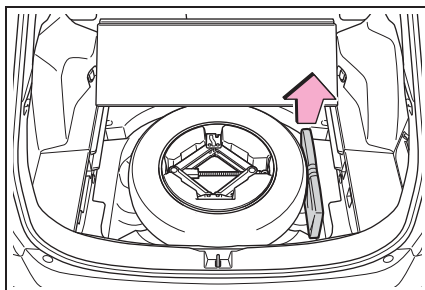

### Извлечение запасного колеса

- 1 Извлеките держатель домкрата.

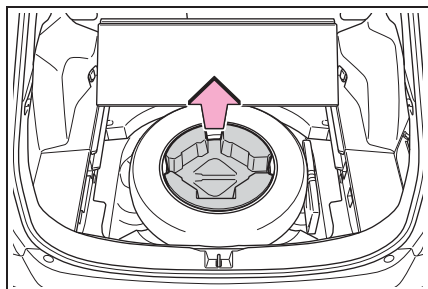

- 2 Отпустите центральный держатель, который фиксирует запасное колесо.

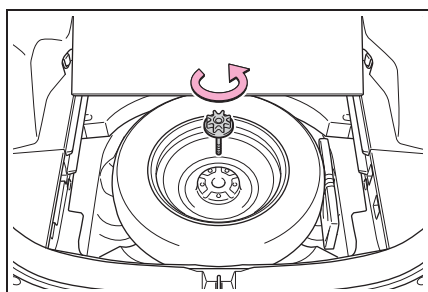

#### ПРЕДУПРЕЖДЕНИЕ

#### ■ При укладывании запасного колеса

Будьте осторожны, чтобы не прищемить пальцы или другие части тела между запасным колесом и кузовом автомобиля.

### Замена колеса со спущенной шиной

- 1 Установите противооткатные упоры под колеса.

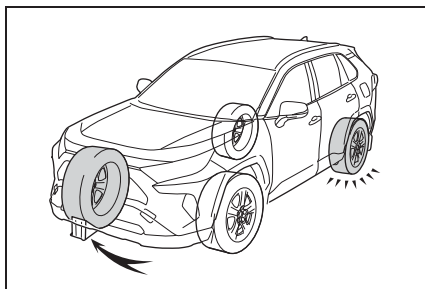

Спущенная шина	Положение противооткатных упоров
Спереди слева	За правым задним колесом
Спереди справа	За левым задним колесом
Сзади слева	Перед правым передним колесом
Сзади справа	Перед левым передним колесом

- 2 Слегка отпустите гайки колеса (на один оборот).

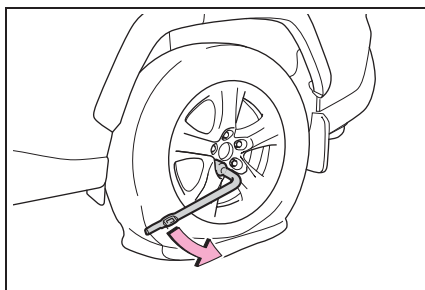

- 3 Поверните секцию **A** домкрата рукой настолько, чтобы паз в



головке домкрата вошел в контакт с точкой подъема автомобиля.

После извлечения домкрата из держателя домкрата поверните часть **A** домкрата в направлении, противоположном нижней части домкрата, затем отрегулируйте положение установки домкрата.

Метки точек установки домкрата находятся под панелью кузова. Они указывают места установки домкрата.

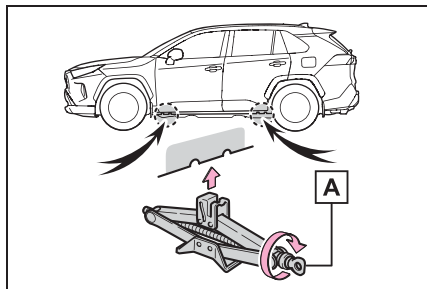

- 4 Соберите рукоятку домкрата и баллонный ключ, как показано на рисунке.

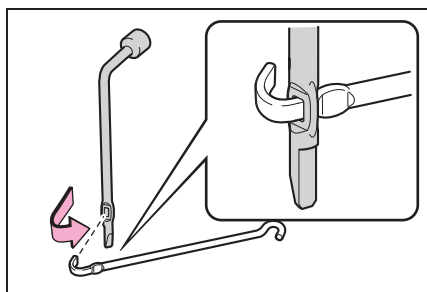

- 5 Приподнимите автомобиль настолько, чтобы шина слегка

приподнялась над поверхностью дороги/площадки.

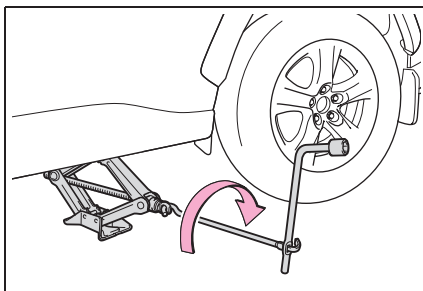

- 6 Отверните все колесные гайки и снимите колесо.

После снятия колеса положите его лицевой поверхностью колесного диска вверх, чтобы не поцарапать.

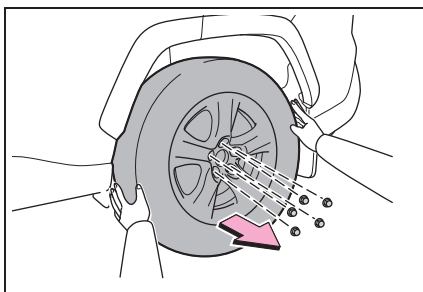

### **!** ПРЕДУПРЕЖДЕНИЕ

#### ■ Замена колеса со спущенной шиной

- Не прикасайтесь к колесным дискам или области вокруг тормозов сразу после остановки автомобиля. После остановки автомобиля колесные диски и область вокруг тормозов будут очень горячими. Прикосновение к этим участкам руками, ногами или другими частями тела во время замены колеса может привести к ожогам.
- Если не соблюдать эти меры предосторожности, затяжка колесных гаек может ослабнуть и колесо может слететь, что приведет к смертельному исходу или тяжелым травмам.



### ПРЕДУПРЕЖДЕНИЕ

- После замены колеса при первой возможности затяните колесные гайки с помощью динамометрического ключа до момента 103 Н•м (10,5 кгс•м).
- Устанавливая колесо, используйте только те колесные гайки, которые специально предназначены для этого колеса.
- При наличии трещин или деформаций на резьбе болтов или гаек либо в отверстиях под болты в колесе произведите проверку автомобиля у любого авторизованного ритейлера Toyota или в ремонтной мастерской Toyota либо в надежной ремонтной мастерской.
- При установке колесных гаек проверяйте, что они установлены конической секцией внутрь.
- Для автомобилей с электроприводом двери багажного отделения: В таких случаях, как, например, замена колес, обязательно выключите систему электропривода двери багажного отделения (→стр. 131). В противном случае дверь багажного отделения может случайно сработать при случайном прикосновении к переключателю электропривода двери багажного отделения, что приведет к защемлению и травмам кистей рук и пальцев.

## Установка запасного колеса

- 1 Удалите всю грязь или смазку с сопрягаемой поверхности колеса.

При наличии на сопрягаемой поверхности колеса инородного материала при движении автомобиля затяжка колесных гаек может ослабнуть, и колесо может

слететь.

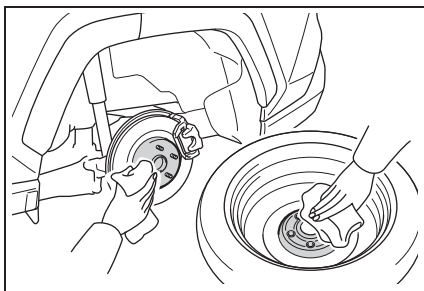

- 2 Установите запасное колесо и равномерно затяните каждую гайку крепления колеса рукой.

При замене колеса с алюминиевым диском колесом со стальным диском затягивайте колесные гайки до вхождения конической части **A** в неплотный контакт с посадочным гнездом колесного диска **B**.

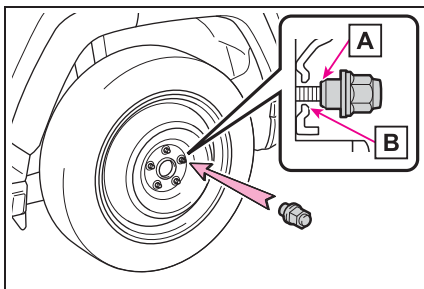

При замене колеса с алюминиевым диском колесом с алюминиевым диском поворачивайте колесные гайки до тех пор, пока шайбы **A** не войдут в контакт

с диском колеса **B**.

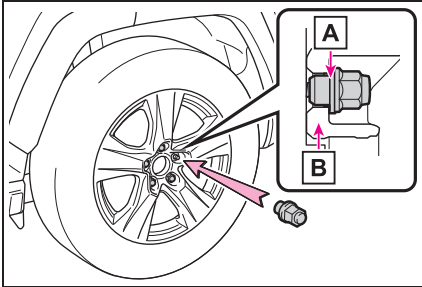

3 Опустите автомобиль.

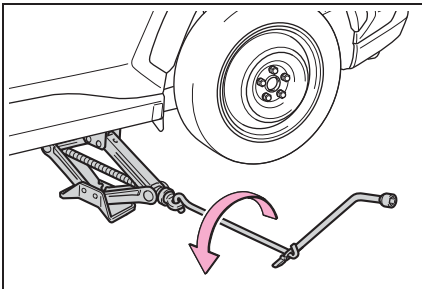

4 Надежно затяните каждую колесную гайку в два-три подхода в последовательности, показанной на рисунке.

Момент затяжки:  
103 Н•м (10,5 кгс•м)

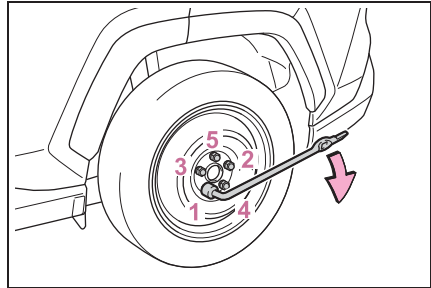

5 Уберите спущенное колесо, домкрат и инструменты.

### ■ Компактное запасное колесо

- Компактное запасное колесо можно опознать по надписи "TEMPORARY USE ONLY" на боковине шины. Используйте компактное запасное колесо только временно в экстренной ситуации.
- Не забудьте проверить давление в шине компактного запасного колеса. (→стр. 461)

### ■ При использовании компактного запасного колеса

Поскольку компактное запасное колесо не оснащено клапаном и передатчиком системы контроля давления, система контроля давления в шинах не показывает предупреждение о низком давлении в запасном колесе. К тому же, если вы устанавливаете компактное запасное колесо после включения контрольной лампы давления в шинах, лампа остается включенной.

### ■ Если установлено компактное запасное колесо

При движении с компактным запасным колесом дорожный просвет автомобиля уменьшается (по сравнению с движением со штатными колесами).

### ■ Если переднее колесо спустило на дороге, покрытой снегом или льдом

Установите компактное запасное колесо вместо одного из задних колес автомобиля. Выполните следующие действия и установите цепи противоскольжения на передние колеса:

- 1 Замените заднее колесо компактным запасным колесом.
- 2 Замените спущенное переднее колесо колесом, снятым с задней оси автомобиля.
- 3 Установите цепи противоскольжения на передние колеса.

### ■ Хранение домкрата

Перед тем как убрать домкрат, отрегулируйте высоту домкрата в соответствии с формой держателя домкрата.

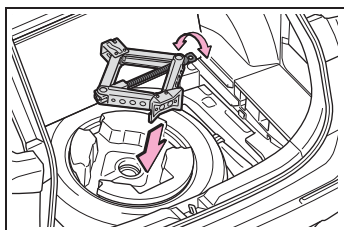

### ПРЕДУПРЕЖДЕНИЕ

#### ■ При использовании компактного запасного колеса

- Помните, что компактное запасное колесо специально предназначено для использования с данным автомобилем. Не используйте это компактное запасное колесо в других автомобилях.
- Не используйте более одного компактного запасного колеса одновременно.
- Как можно скорее замените компактное запасное колесо стандартным.
- Избегайте резких ускорений, поворотов рулевого колеса, а также внезапного торможения и переключения передач, которое вызывает торможение двигателем.

#### ■ Если установлено компактное запасное колесо

Скорость автомобиля может определяться неправильно, и следующие системы могут работать неправильно:

- ABS и усилитель экстренного торможения
- VSC/Система предотвращения заноса прицепа
- TRC

- Круиз-контроль (при наличии)
- Динамический радарный круиз-контроль в полном диапазоне скоростей (при наличии)
- PCS (Pre-Collision System, система предаварийной безопасности) (при наличии)
- EPS
- LTA (Lane Tracing Assist, система отслеживания полосы) (при наличии)
- Система контроля давления в шинах
- AHB (Automatic High Beam, Автоматический дальний свет фар) (при наличии)
- BSM (Blind Spot Monitor, монитор слепых зон) (при наличии)
- Система помощи при спуске с холма (при наличии)
- Система контроля области позади автомобиля (при наличии)
- Система контроля области вокруг автомобиля (при наличии)
- Монитор помощи при парковке Toyota (при наличии)
- Датчики системы помощи при парковке Toyota (при наличии)
- Навигационная система (при наличии)

Кроме того, следующие системы не только не работают в полную силу, но даже могут оказывать негативное влияние на детали трансмиссии:

- Система Dynamic Torque Control AWD (при наличии)
- Система Dynamic Torque Vectoring AWD (при наличии)

**ПРЕДУПРЕЖДЕНИЕ****■ Ограничения скорости при использовании компактного запасного колеса**

Когда на автомобиль установлено компактное запасное колесо, не превышайте скорость 80 км/ч.

Компактное запасное колесо не рассчитано на движение с высокой скоростью. Пренебрежение этой мерой предосторожности может привести к аварии, и, в результате, к смертельному исходу или тяжелым травмам.

**■ После использования инструментов и домкрата**

Перед началом движения убедитесь, что все инструменты и домкрат надежно закреплены в местах их хранения, чтобы избежать возможной травмы в случае столкновения или резкого торможения.

**■ При замене шин**

Для снятия и установки колес, шин или клапана и передатчика системы контроля давления в шинах обратитесь к любому авторизованному ритейлеру Toyota или в авторизованную ремонтную мастерскую Toyota либо в надежную ремонтную мастерскую, так как при неправильном обращении можно повредить клапан или передатчик системы контроля давления в шинах.

**ВНИМАНИЕ****■ Будьте внимательны при движении по ухабам с установленным компактным запасным колесом**

При движении с компактным запасным колесом дорожный просвет автомобиля уменьшается (по сравнению с движением со штатными колесами). Будьте осторожны при движении по дорогам с неровным дорожным покрытием.

**■ Движение с цепями противоскольжения и компактным запасным колесом**

Не устанавливайте цепи противоскольжения на компактное запасное колесо.

Цепи противоскольжения могут повредить кузов автомобиля и неблагоприятно повлиять на характеристики движения.

### Если двигатель не запускается

Если двигатель не запускается даже при правильной процедуре запуска (→стр. 178, 180), рассмотрите каждый из следующих случаев.

#### Двигатель не запускается, хотя стартер работает нормально.

Проблема может быть вызвана одной из следующих причин:

- Недостаток топлива в баке автомобиля.  
Заправьте автомобиль.
- Двигатель может быть “залит”.  
Снова попробуйте запустить двигатель, следуя правильной процедуре запуска двигателя. (→стр. 178, 180)
- Возможна неисправность в системе иммобилайзера двигателя. (→стр. 65)

#### Стартер проворачивается медленно, лампы освещения салона и фары горят тускло, звуковой сигнал не звучит или звучит с низкой громкостью.

Проблема может быть вызвана одной из следующих причин:

- Разрядка аккумуляторной батареи. (→стр. 441)
- Ослабление затяжки или коррозия на клеммах аккумуляторной батареи.

#### Стартер не проворачивается (автомобили с интеллектуальной системой входа и запуска).

Система запуска двигателя может не работать из-за электрических неполадок, например разрядки элемента питания электронного ключа или перегоревшего предохранителя. Однако для запуска двигателя можно использовать временные меры. (→стр. 436)

#### Стартер не проворачивается, лампы освещения салона и фары не горят, или не звучит звуковой сигнал.

Проблема может быть вызвана одной из следующих причин:

- Разрядка аккумуляторной батареи. (→стр. 441)
- Отсоединение проводов от одной или обеих клемм аккумуляторной батареи.
- Возможна неисправность в системе блокировки рулевого управления (автомобили с интеллектуальной системой входа и запуска).

Если проблему устранить не удастся или процедуры ремонта Вам неизвестны, обратитесь к любому авторизованному ритейлеру Toyota или в авторизованную ремонтную мастерскую Toyota либо в надежную ремонтную мастерскую.

#### Функция экстренного запуска (автомобили с интеллектуальной системой входа и запуска)

Когда двигатель не запускается,

можно использовать следующие временные меры по его запуску, если переключатель двигателя исправен.

- 1 Потяните переключатель стояночного тормоза, чтобы убедиться в том, что автомобиль поставлен на стояночный тормоз. (→стр. 197)

Включается индикатор стояночного тормоза.

- 2 Переведите рычаг управления трансмиссией в положение P (автоматическая трансмиссия или трансмиссия Multidrive) или N (ручная трансмиссия).
- 3 Переведите переключатель двигателя в режим ACC.
- 4 Нажмите переключатель двигателя и удерживайте его нажатым в течение приблизительно 15 секунд, одновременно сильно нажимая на педаль тормоза и педаль сцепления (ручная трансмиссия).

Даже если двигатель запускается после выполнения описанных выше операций, возможна неисправность системы. Для осмотра автомобиля обращайтесь к любому авторизованному ритейлеру Toyota или в авторизованную ремонтную мастерскую Toyota либо в надежную ремонтную мастерскую.

## Если утеряны ключи от автомобиля

**Новые оригинальные механические ключи можно изготовить у любого авторизованного ритейлера Toyota или в авторизованной ремонтной мастерской Toyota либо в надежной ремонтной мастерской – для этого потребуется запасной механический ключ и номер ключа, выбитый на бирке с номером ключа. Храните бирку в надежном месте, например в бумажнике, но не в автомобиле.**



### ВНИМАНИЕ

#### ■ В случае потери электронного ключа (при наличии)

При утере электронного ключа от автомобиля риск кражи автомобиля значительно возрастает. Немедленно обратитесь со всеми оставшимися электронными ключами, предоставленными Вам с автомобилем, к любому авторизованному ритейлеру Toyota или в авторизованную ремонтную мастерскую Toyota либо в надежную ремонтную мастерскую.

Если электронный ключ не работает надлежащим образом (автомобили с интеллектуальной системой входа и запуска)

Если отсутствует связь между электронным ключом и автомобилем (→стр. 134) или электронный ключ не работает из-за разрядки элемента питания, использование интеллектуальной системы входа и запуска и беспроводного дистанционного управления невозможно. В этом случае можно открыть двери или запустить двигатель с помощью описанной ниже процедуры.

■ Если неправильно работает электронный ключ

- Проверьте, что интеллектуальная система входа и запуска не была отключена во время персональной настройки. Если она отключена, включите ее.  
(Персонально настраиваемые функции: →стр. 469)
- Проверьте, включен ли режим экономии энергии. Если он включен, отключите его. (→стр. 133)

 ВНИМАНИЕ

■ В случае неисправности интеллектуальной системы входа и запуска либо других проблем, связанных с ключом

Произведите осмотр автомобиля и всех его электронных ключей, у любого авторизованного ритейлера Toyota или в авторизованной ремонтной мастерской Toyota либо в надежной ремонтной мастерской.

### Запирание и отпирание дверей

Используйте механический ключ (→стр. 108) для выполнения следующих действий.

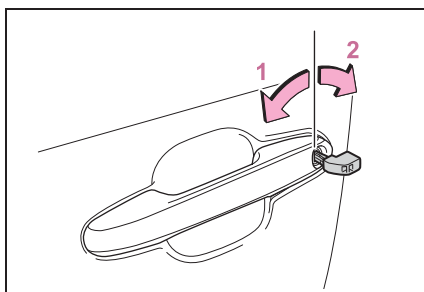

- 1 Запирание всех дверей
- 2 Отпирание всех дверей

■ Функции, связанные с ключом

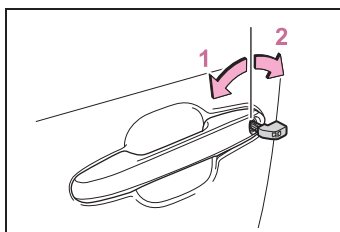

- 1 Закрывание окон (поверните и удерживайте)\*
- 2 Открывание окон (поверните и удерживайте)\*



\*: Эти параметры следует настроить, обратившись к любому авторизованному ритейлеру Toyota или в авторизованную ремонтную мастерскую Toyota либо в надежную ремонтную мастерскую.



### ПРЕДУПРЕЖДЕНИЕ

■ При использовании механического ключа для работы с окнами с электроприводом стеклоподъемников

Окна с электроприводом можно открывать/закрывать, только убедившись, что никто из пассажиров не рискует быть прищемленным окном. Кроме того, не позволяйте детям пользоваться механическим ключом. Дети и другие пассажиры могут быть прищемлены окном с электроприводом стеклоподъемника.

## Запуск двигателя

▶ Автоматическая трансмиссия или бесступенчатая трансмиссия Multidrive

- 1 Убедитесь в том, что рычаг управления трансмиссией находится в положении P, и нажмите педаль тормоза.
- 2 Приложите электронный ключ к замку зажигания стороной с эмблемой Toyota.

При обнаружении электронного ключа подается звуковой сигнал и переключатель двигателя переводится в режим ON.

Если интеллектуальная система входа и запуска выключается во время пользовательской настройки, переключатель двигателя будет

переведен в положение ACC.

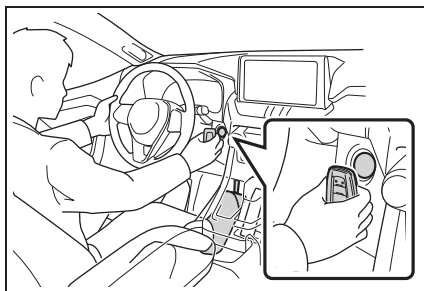

- 3 Выжмите педаль тормоза до упора и проверьте, что на многофункциональном дисплее отображается  .

- 4 Нажимайте переключатель двигателя коротко и сильно.

Если двигатель все еще не запускается, обратитесь к любому авторизованному ритейлеру Toyota, в авторизованную ремонтную мастерскую Toyota или в надежную ремонтную мастерскую.

▶ Механическая коробка передач

- 1 Убедитесь, что рычаг управления трансмиссией находится в положении N, и выжмите педаль сцепления.
- 2 Приложите электронный ключ к замку зажигания стороной с эмблемой Toyota.

При обнаружении электронного ключа подается звуковой сигнал и переключатель двигателя переводится в режим ON.

Если интеллектуальная система входа и запуска выключается во время пользовательской настройки, переключатель двигателя будет

переведен в положение АСС.

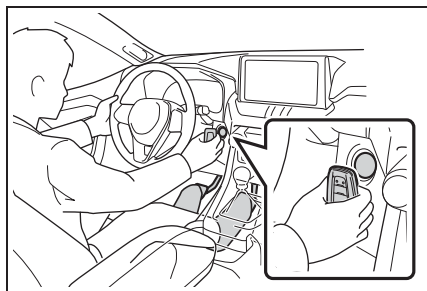

- 3 Выжмите педаль сцепления до упора и проверьте, что на многофункциональном дисплее

отображается



- 4 Нажимайте переключатель двигателя коротко и сильно

Если двигатель все еще не запускается, обратитесь к любому авторизованному ритейлеру Toyota, в авторизованную ремонтную мастерскую Toyota или в надежную ремонтную мастерскую.

#### ■ Выключение двигателя

- ▶ Автоматическая трансмиссия или бесступенчатая трансмиссия Multidrive

Переведите рычаг управления трансмиссией в положение P, установите стояночный тормоз и нажмите переключатель двигателя, как это делается обычно для остановки двигателя.

- ▶ Механическая коробка передач

Переведите рычаг управления трансмиссией в положение N, установите стояночный тормоз и нажмите переключатель двигателя, как это делается обычно для остановки двигателя.

#### ■ Замена элемента питания в ключе

Так как приведенная выше процедура — это только временная мера, при разрядке элемента питания в электронном ключе рекомендуется незамедлительно заменить элемент питания. (→стр. 384)

#### ■ Охранная система

При запираии дверей с помощью механического ключа охранная система не включается.

Если дверь отпирается с помощью механического ключа при включенной охранной сигнализации, сигнализация может сработать. (→стр. 67)

#### ■ Изменение режимов переключателя двигателя

- ▶ Автоматическая трансмиссия или бесступенчатая трансмиссия Multidrive

Снимите ногу с педали тормоза и нажмите переключатель двигателя, как описано выше на шаге 3.

Двигатель не заводится и при каждом нажатии переключателя меняется режим. (→стр. 183)

- ▶ Механическая коробка передач

Снимите ногу с педали сцепления и нажмите переключатель двигателя, как описано выше на шаге 3.

Двигатель не заводится и при каждом нажатии переключателя меняется режим. (→стр. 183)

### Если разряжена аккумуляторная батарея автомобиля

При разряженной аккумуляторной батарее можно предпринять следующие шаги для запуска двигателя.

Можно обратиться к любому авторизованному ритейлеру Toyota или в авторизованную ремонтную мастерскую Toyota либо в надежную ремонтную мастерскую.

### Повторное включение двигателя

Если имеется комплект соединительных проводов для запуска от внешней аккумуляторной батареи (“прикуриватель”) и второй

автомобиль с 12-вольтовой аккумуляторной батареей, можно запустить двигатель от внешнего источника, следуя приведенной ниже процедуре.

- 1 Проверьте, вынут ли из автомобиля электронный ключ.

При подключении соединительных проводов для запуска от внешнего аккумулятора, в зависимости от ситуации, может активироваться сигнализация охранной системы и могут запереться двери. (→стр. 68)

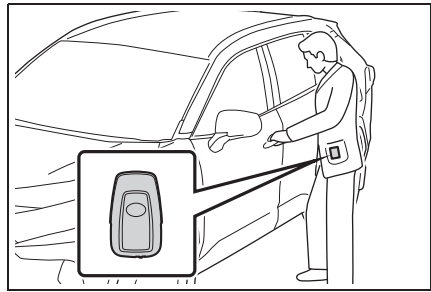

- 2 Откройте капот. (→стр. 359)

- 3 Подключите один зажим “положительного” кабеля к точке **A** Вашего автомобиля, а другой зажим - к точке **B** на другом автомобиле. Затем подключите зажим “отрицательного” кабеля к точке **C** другого автомобиля, а другой зажим - к точке **D**.

## ► Двигатель M20A-FKS

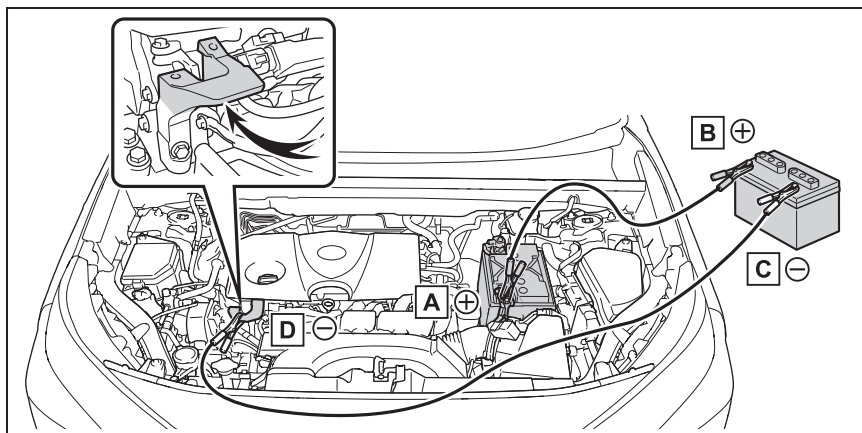

- A** Положительная (+) клемма аккумулятора (на вашем автомобиле)
- B** Положительная (+) клемма аккумулятора (на другом автомобиле)
- C** Отрицательная (-) клемма аккумулятора (на другом автомобиле)
- D** Прочно закрепленная, неподвижная и неокрашенная металлическая часть вдали от аккумуляторной батареи и любых движущихся частей, как показано на рисунке

## ► Двигатель A25A-FKS

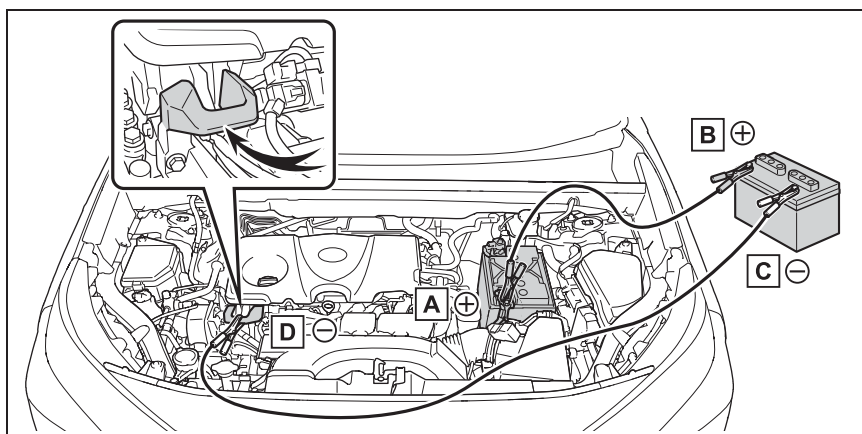

- A** Положительная (+) клемма аккумулятора (на вашем автомобиле)
- B** Положительная (+) клемма аккумулятора (на другом автомобиле)

- C** Отрицательная (-) клемма аккумулятора (на другом автомобиле)
- D** Прочно закрепленная, неподвижная и неокрашенная металлическая часть вдали от аккумуляторной батареи и любых движущихся частей, как показано на рисунке
- 4 Запустите двигатель другого автомобиля. Слегка увеличьте частоту вращения коленчатого вала двигателя и поддерживайте ее на этом уровне приблизительно в течение 5 минут, чтобы подзарядить аккумуляторную батарею Вашего автомобиля.
  - 5 Откройте и закройте любую из дверей автомобиля, когда переключатель двигателя находится в положении OFF.
  - 6 Поддерживая обороты двигателя на втором автомобиле, запустите двигатель своего автомобиля, переведя переключатель двигателя в положение ON.
  - 7 После запуска двигателя снимите соединительные провода в последовательности, обратной той, в которой они были подсоединены.

После запуска двигателя как можно скорее обратитесь к любому авторизованному ритейлеру Toyota, в ремонтную мастерскую Toyota или в надежную ремонтную мастерскую.

#### ■ **Запуск двигателя при разряженной аккумуляторной батарее**

Двигатель невозможно завести “с толкача”.

#### ■ **Во избежание разрядки аккумуляторной батареи**

- Не включайте фары и аудиосистему при выключенном двигателе.
- Выключайте все ненужные электрические приборы, когда автомобиль в течение продолжительного времени эксплуатируется при низкой скорости, например в пробках.

#### ■ **Когда аккумуляторная батарея была снята или разряжена**

- Стирается информация, хранящаяся в ECU. Если аккумуляторная батарея разряжена, для осмотра автомобиля обращайтесь к любому авторизованному ритейлеру Toyota, в авторизованную ремонтную мастерскую Toyota или в надежную ремонтную мастерскую.
- Некоторые системы могут потребовать инициализации. (→стр. 478)

#### ■ **При отсоединении клемм аккумулятора**

При отсоединении клемм аккумуляторной батареи информация, хранящаяся в ECU, теряется. Перед снятием клемм аккумуляторной батареи обратитесь к авторизованному ритейлеру Toyota, в авторизованную ремонтную мастерскую Toyota или в любую другую надежную ремонтную мастерскую.

#### ■ **Зарядка аккумуляторной батареи**

Заряд аккумуляторной батареи постепенно уменьшается, даже когда автомобиль не используется. Это происходит вследствие естественной разрядки и тока утечки некоторых электроприборов. Если автомобиль не используется в течение длительного времени, аккумуляторная батарея может разрядиться и двигатель может не

запуститься. (Аккумуляторная батарея автоматически заряжается во время движения автомобиля.)

■ **При подзарядке или замене аккумуляторной батареи (автомобили без интеллектуальной системы входа и запуска)**

Двигатель может не запуститься после зарядки аккумуляторной батареи, но со второй попытки запустится в обычном режиме. Это не является неисправностью.

■ **При подзарядке или замене аккумуляторной батареи (автомобили с интеллектуальной системой входа и запуска)**

● В некоторых случаях может не получиться отпереть двери при помощи интеллектуальной системы входа и запуска при разряженной аккумуляторной батарее. Для запираения/отпираения дверей воспользуйтесь пультом беспроводного дистанционного управления или механическим ключом.

● Двигатель может не запуститься после зарядки аккумуляторной батареи, но со второй попытки запустится в обычном режиме. Это не является неисправностью.

● Автомобиль запоминает режим переключателя двигателя. При повторном подсоединении аккумуляторной батареи система вернется в режим, установленный на момент разрядки батареи. Перед отсоединением батареи выключите переключатель двигателя. Если вы не знаете, в каком режиме находился переключатель двигателя до разрядки аккумуляторной батареи, проявляйте особую осторожность при подсоединении батареи.

■ **При замене аккумулятора**

● Используйте батарею, соответствующую европейскому законодательству.

● Используйте аккумуляторную батарею того же размера, что и предыдущая (LN2), с запасом 20 часов (20HR), что

эквивалентно (60 Ач) или более, и рабочей характеристикой (ССА) эквивалентной (360 А) или более.

- Если размеры различаются, аккумуляторную батарею невозможно надежно закрепить.
- Если номинальная емкость при 20-часовом разряде мала, даже если автомобиль не используется лишь короткий период времени, батарея может разрядиться и двигатель может не завестись.



**ПРЕДУПРЕЖДЕНИЕ**

■ **При отсоединении клемм аккумулятора**

Всегда сначала отсоединяйте отрицательную (-) клемму. Если положительная (+) клемма вступает в контакт с металлическим предметом, когда положительная (+) клемма отключена, может возникнуть искра, что приведет к пожару или поражению электрическим током и, как следствие, к серьезным травмам или смертельному исходу.

■ **Предотвращение воспламенения и взрыва аккумуляторной батареи**

Во избежание случайного воспламенения огнеопасного газа, который может выходить из аккумуляторной батареи, соблюдайте следующие меры предосторожности:

- Убедитесь в том, что соединительный кабель подключен к правильной клемме и не имеет никаких непредусмотренных контактов с чем-либо, помимо соответствующей клеммы.
- Не допускайте контакта соединительного кабеля, подключенного к клемме "+", с любыми другими окружающими деталями или металлическими поверхностями, такими как кронштейны или неокрашенные металлические детали.

**ПРЕДУПРЕЖДЕНИЕ**

- Не допускайте контакта клемм “+” и “-” соединительных кабелей друг с другом.
- Не курите, не допускайте возникновения искр или присутствия открытого огня поблизости от аккумуляторной батареи.

**■ Меры предосторожности при обращении с аккумуляторной батареей**

В аккумуляторной батарее содержится электролит, представляющий собой ядовитую и агрессивную кислоту, а другие его элементы содержат свинец и его соединения. При обращении с аккумуляторной батареей соблюдайте следующие меры предосторожности:

- При работе с аккумуляторной батареей обязательно пользуйтесь защитными очками и следите за тем, чтобы электролит не попал на кожу, одежду или на кузов автомобиля.
- Не наклоняйтесь над аккумуляторной батареей.
- При попадании электролита на кожу или в глаза немедленно промойте пораженные места водой и обратитесь за медицинской помощью. Пока Вы ждете получения медицинской помощи, положите на пораженное место влажную губку или ткань.
- Всегда мойте руки после обращения с поддоном аккумуляторной батареи, его клеммами и другими элементами, относящимися к аккумуляторной батарее.
- Не допускайте присутствия детей поблизости от аккумуляторной батареи.

**■ При замене аккумулятора**

За сведениями о замене аккумуляторной батареи обращайтесь к авторизованному ритейлеру Toyota, в авторизованную ремонтную мастерскую Toyota или в любую другую надежную ремонтную мастерскую.

**■ Во избежание повреждения автомобиля (автомобили с механической коробкой передач)**

Не следует заводить автомобиль “с толкача”, так как трехкомпонентный каталитический преобразователь может перегреться и стать пожароопасным.

**ВНИМАНИЕ**

**■ При обращении с соединительными проводами**

Подключая соединительные кабели, следите за тем, чтобы они не попали в вентилятор или под приводной ремень двигателя.

## Если двигатель автомобиля перегрелся

На перегрев автомобиля могут указывать следующие признаки.

- Стрелка на указателе температуры охлаждающей жидкости двигателя (→стр. 80, 84) входит в красную зону, или чувствуется потеря мощности двигателя. (Например, скорость автомобиля не увеличивается.)
- На многофункциональном дисплее появляется сообщение “Высок. темп. охл.жидк.двиг. Останов в безопасн. месте.”.
- Из-под капота идет пар.

## Процедура устранения проблемы

- 1 Остановите автомобиль в безопасном месте и выключите систему кондиционирования воздуха; затем остановите двигатель.
- 2 Если виден пар: После того как пар спадет, осторожно поднимите капот. Если пар не идет: Осторожно поднимите капот.

- 3 После того как двигатель достаточно остыл, проверьте шланги и осмотрите радиатор на наличие протечек.

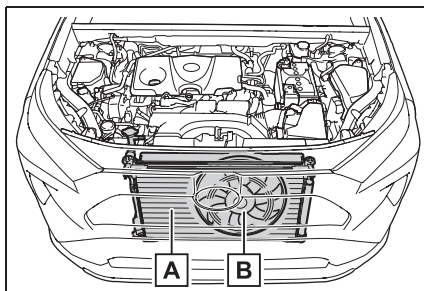

**A** Радиатор

**B** Вентилятор системы охлаждения

При больших протечках охлаждающей жидкости немедленно обратитесь к любому авторизованному ритейлеру Toyota, в ремонтную мастерскую Toyota или в надежную ремонтную мастерскую.

- 4 Уровень охлаждающей жидкости в норме, если он находится между нанесенными на стенке бачка линиями “FULL” и “LOW”.

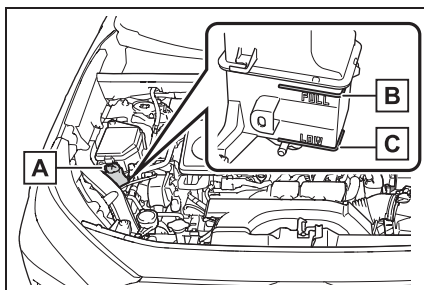

**A** Бачок

**B** Линия “FULL”

**C** Линия “LOW”

- 5 При необходимости добавьте охлаждающую жидкость.



Если охлаждающей жидкости под рукой нет, в крайнем случае можно использовать воду.

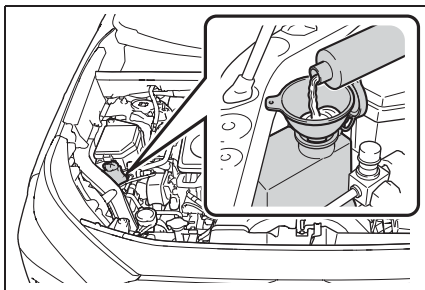

- 6 Запустите двигатель и включите систему кондиционирования воздуха, чтобы проверить работу охлаждающего вентилятора радиатора и наличие протечек охлаждающей жидкости в радиаторе и шлангах.

Вентилятор начинает работать при включенной системе кондиционирования воздуха сразу после холодного запуска. Проверьте работу вентилятора путем проверки звука и потока воздуха. Если это сложно проверить, повторно включите и выключите систему кондиционирования воздуха. (Вентилятор может не работать при температуре ниже нуля градусов.)

- 7 Если вентилятор не работает: Немедленно остановите двигатель и обратитесь к авторизованному ритейлеру Toyota, в авторизованную ремонтную мастерскую Toyota или в надежную ремонтную мастерскую.
- Если вентилятор работает: Для осмотра автомобиля обращайтесь к ближайшему авторизованному ритейлеру Toyota или в авторизованную ремонтную мастерскую Toyota

либо в надежную ремонтную мастерскую.

- 8 Проверьте, не отображается ли на многофункциональном дисплее сообщение “Высок. темп. охл.жидк.двиг. Останов в безопасн. месте.”
- Если сообщение не исчезает: Остановите двигатель и обратитесь к авторизованному ритейлеру Toyota, в авторизованную ремонтную мастерскую Toyota или в надежную ремонтную мастерскую.
- Если сообщение не отображается: Для осмотра автомобиля обращайтесь к ближайшему авторизованному ритейлеру Toyota или в авторизованную ремонтную мастерскую Toyota либо в надежную ремонтную мастерскую.



#### ПРЕДУПРЕЖДЕНИЕ

##### ■ При осмотре подкапотного пространства автомобиля

Соблюдайте следующие меры предосторожности.

Невыполнение этих требований может стать причиной тяжелой травмы, например ожогов.

- Если из-под капота исходит пар, не открывайте капот, пока пар не исчезнет. Моторный отсек может быть очень горячим.

**ПРЕДУПРЕЖДЕНИЕ**

- Не допускайте приближения рук и предметов одежды (особенно галстука или шарфа) к вентилятору и ремням. В противном случае может произойти защемление рук или одежды, что может вызвать серьезную травму.
- Не ослабляйте крышку расширительного бачка охлаждающей жидкости, пока двигатель и радиатор еще не остыли. Может вырваться горячий пар или охлаждающая жидкость.

**ВНИМАНИЕ****■ Добавление охлаждающей жидкости двигателя**

Добавляйте охлаждающую жидкость постепенно, после того как двигатель достаточно остынет. Слишком быстрое заливание холодной охлаждающей жидкости в горячий двигатель может вызвать его повреждение.

**■ Во избежание повреждения системы охлаждения**

Соблюдайте следующие меры предосторожности:

- Не допускайте загрязнения охлаждающей жидкости посторонними веществами (такими как песок, пыль и т.п.).
- Не используйте добавки к охлаждающим жидкостям.

**Если автомобиль увяз**

**Если колеса пробуксовывают или автомобиль увяз в грязи или снегу, выполните следующие действия:**

**Процедура возврата в нормальное состояние**

- 1 Выключите двигатель. Включите стояночный тормоз и переведите рычаг управления трансмиссией в положение Р (автомобили с автоматической трансмиссией или бесступенчатой трансмиссией Multidrive) или в положение N (автомобили с ручной трансмиссией).
- 2 Очистите зону вокруг увязшего колеса от грязи, снега или песка.
- 3 Подложите доски, камни или другие подходящие материалы под колеса, чтобы помочь восстановить сцепление колес с грунтом.
- 4 Запустите двигатель.
- 5 Переведите рычаг управления трансмиссией в положение D или R (автомобили с автоматической трансмиссией или бесступенчатой трансмиссией Multidrive) либо в положение 1 или R (автомобили с ручной трансмиссией) и выключите стояночный тормоз. Затем с осторожностью нажмите педаль акселератора.

### ■ Если трудно высвободить автомобиль

Нажмите  для отключения системы TRC. (→стр. 288)

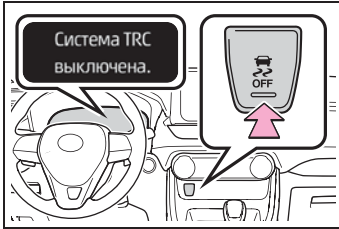

● Если даже после выполнения этих действий автомобиль остается увязшим, для его высвобождения может потребоваться буксировка.



### ПРЕДУПРЕЖДЕНИЕ

#### ■ При попытке высвободить увязший автомобиль

Если для высвобождения автомобиля выбран вариант его раскачки назад и вперед, убедитесь в том, что окружающая зона свободна, чтобы не ударить другие автомобили или объекты и не задеть людей. Автомобиль при высвобождении может резко дернуться вперед или назад. Следует быть особенно осторожным.

#### ■ При перемещении рычага управления трансмиссией (автомобили с автоматической трансмиссией или бесступенчатой трансмиссией Multidrive)

Будьте внимательны, не перемещайте рычаг управления трансмиссией при нажатой педали акселератора.

Это может привести к неожиданному резкому ускорению автомобиля, что может, в свою очередь, привести к смертельному исходу или тяжелым травмам.



### ВНИМАНИЕ

#### ■ Во избежание повреждения трансмиссии и других элементов

● Избегайте пробуксовки колес и чрезмерного нажатия на педаль акселератора.



**8-1. Технические характеристики**

Данные по техническому  
обслуживанию (топливо,  
уровень масла и т. д.)..... 452

Сведения о топливе..... 464

**8-2. Персональная настройка**

Персонально настраиваемые  
функции..... 465

**8-3. Инициализация**

Системы, нуждающиеся в  
инициализации ..... 478

## Данные по техническому обслуживанию (топливо, уровень масла и т. д.)

### Габариты

Полная длина <sup>*1</sup>		4600 мм
Полная ширина <sup>*1</sup>		1855 мм
Полная высота <sup>*1</sup>		1685 мм <sup>*2</sup> 1690 мм <sup>*3</sup>
Колесная база <sup>*1</sup>		2690 мм
Колея <sup>*1</sup>	Спереди	1605 мм <sup>*2</sup> 1595 мм <sup>*3</sup>
	Сзади	1625 мм <sup>*2</sup> 1615 мм <sup>*3</sup>

\*1: Незагруженный автомобиль

\*2: Автомобили без шин 235/55R19

\*3: Автомобили с шинами 235/55R19

### Масса

#### ■ С двигателем M20A-FKS (модели с двумя ведущими колесами)

Полная масса автомобиля	С бесступенчатой трансмиссией Multidrive	2090 кг
	С механической коробкой передач	2015 кг
Максимальная допустимая нагрузка на ось	Спереди	1150 кг
	Сзади	1150 кг
Нагрузка на буксировочное устройство		60 кг
Масса буксируемого прицепа	Не оборудованного тормозами	750 кг
	Оборудованного тормозами	1500 кг

### ■ С двигателем M20A-FKS (полноприводные модели)

Полная масса автомобиля		2120 кг <sup>*1</sup> 2170 кг <sup>*2</sup> 2090 кг <sup>*3</sup>
Максимальная допустимая нагрузка на ось	Спереди	1150 кг
	Сзади	1150 кг
Нагрузка на буксировочное устройство		60 кг
Масса буксируемого прицепа	Не оборудованного тормозами	750 кг
	Оборудованного тормозами	1500 кг

\*1: Автомобили с системой Dynamic Torque Control AWD

\*2: Автомобили без системы Dynamic Torque Vectoring AWD

\*3: Автомобили с механической коробкой передач

### ■ С двигателем A25A-FKS

Полная масса автомобиля	Автомобиль с системой Dynamic Torque Control AWD	2125 кг
	Автомобиль с системой Dynamic Torque Vectoring AWD	2175 кг
Максимальная допустимая нагрузка на ось	Спереди	1150 кг
	Сзади	1150 кг
Нагрузка на буксировочное устройство		60 кг
Масса буксируемого прицепа	Не оборудованного тормозами	750 кг
	Оборудованного тормозами	1500 кг

## Идентификация автомобиля

### ■ Идентификационный номер автомобиля

Идентификационный номер автомобиля (VIN) является имеющим

законную силу идентификатором автомобиля. Это основной идентификационный номер автомобиля Toyota. Он используется при регистрации права

собственности на автомобиль.

Номер также указан на бирке изготовителя.

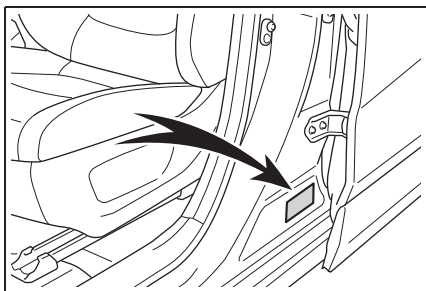

Этот номер также отштампован под правым передним сиденьем.

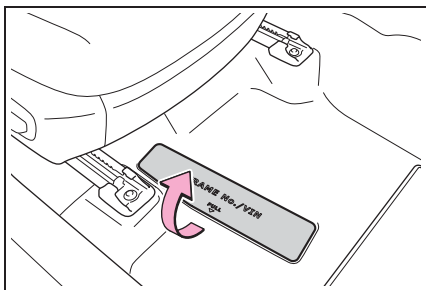

### ■ Номер двигателя

Номер двигателя отштампован на блоке двигателя, как показано на рисунке.

#### ► Двигатель M20A-FKS

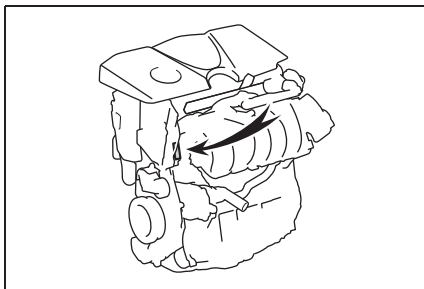

#### ► Двигатель A25A-FKS



## Двигатель

### ► Двигатель M20A-FKS

Модель	M20A-FKS
Тип	4-цилиндровый рядный, 4-тактный, бензиновый
Диаметр цилиндра и ход поршня	80,5 × 97,6 мм
Рабочий объем	1987 см <sup>3</sup>
Зазор клапанов	Автоматическая регулировка
Натяжение приводного ремня	Автоматическая регулировка

### ► Двигатель A25A-FKS

Модель	A25A-FKS
Тип	4-цилиндровый рядный, 4-тактный, бензиновый



Диаметр цилиндра и ход поршня	87,5× 103,4 мм
Рабочий объем	2487 см <sup>3</sup>
Зазор клапанов	Автоматическая регулировка
Натяжение приводного ремня	Автоматическая регулировка

## Топливо

Тип топлива	Только неэтилированный бензин
Октановое число по исследовательскому методу	91 или выше
Емкость топливного бака (справочно)	55 л

## Система смазки

### ■ Заправочный объем масла (при сливе и заправке — справочно)\*

	M20A-FKS	A25A-FKS
С фильтром	4,3 л	4,5 л
Без фильтра	3,9 л	4,2 л

\*: Количество моторного масла является справочной величиной, которой нужно следовать при замене моторного масла. Прогрейте и выключите двигатель, подождите не менее 5 минут и проверьте уровень масла с помощью измерительного щупа.

### ■ Выбор моторного масла

В автомобиле Toyota используется оригинальное моторное масло “Toyota Genuine Motor Oil”.

Используйте апробированное для автомобиля Toyota масло “Toyota Genuine Motor Oil” или эквивалент, удовлетворяющий приведенным требованиям к качеству и вязкости.

Марка масла:

0W-16:

Всесезонное моторное масло класса SN “Resource-Conserving” или SN PLUS “Resource-Conserving” по классификации API

0W-20, 5W-20, 5W-30 и 10W-30:

Универсальное моторное масло качества по API SL “Energy-Conserving”, SM “Energy-Conserving”, SN “Resource-Conserving” или SN PLUS “Resource-Conserving” или всесезонное моторное масло ILSAC 15W-40:

Всесезонное моторное масло класса SL, SM, SN или SN PLUS по классификации API

Рекомендуемая вязкость (SAE):

При использовании моторного масла вязкости SAE 10W-30 или выше при крайне низких температурах возможны затруднения при запуске двигателя, поэтому рекомендуется

использовать моторное масло SAE0W-16, 0W-20, 5W-20 или 5W-30.

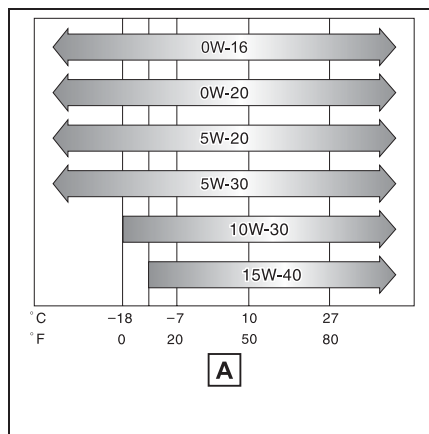

**A** Прогнозируемый температурный диапазон перед следующей заменой масла

Вязкость масла (для примера здесь объясняется 0W-16):

- 0W в маркировке вязкости масла 0W-16 показывает свойства масла при запуске двигателя в холодную погоду. Масла с более низким значением перед буквой W обеспечивают более легкий пуск двигателя в холодную погоду.
- Число 16 в маркировке масла 0W-16 показывает вязкость масла при высокой температуре. Масло с более высокой вязкостью (с большим числом) является предпочтительным, если автомобиль эксплуатируется на высоких скоростях или с высокой нагрузкой.

Расшифровка надписей на этикетках, размещаемых на канистрах с маслом:

На некоторых канистрах указываются один из двух или оба зарегистрированных знака API, чтобы помочь выбрать масло,

которое следует использовать.

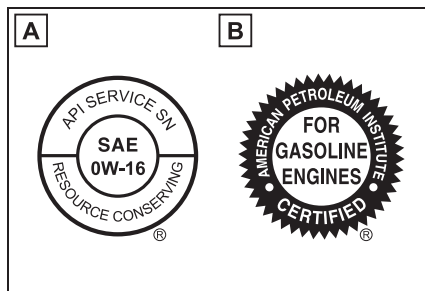

**A** Символ обслуживания API

Верхняя часть: "API SERVICE SN" обозначает качество масла по классификации API (American Petroleum Institute, Американский институт нефти).

Центральная часть: "SAE 0W-16" означает класс вязкости SAE.

Нижняя часть: надпись "Resource-Conserving" означает, что масло обладает свойствами, снижающими расход топлива и влияние на окружающую среду.

**B** Знак сертификации ILSAC

Знак сертификации ILSAC (Международный комитет по стандартизации и сертификации смазочных материалов) указывается на передней стороне канистры с маслом.

## Система охлаждения

### ► Двигатель M20A-FKS

Заправочный объем*	С бесступенчатой трансмиссией Multidrive	6,9 л
	С механической коробкой передач	6,4 л
Марка охлаждающей жидкости		Используйте одно из следующих: <ul style="list-style-type: none"> <li>• “Toyota Super Long Life Coolant”</li> <li>• Аналогичная высококачественная, не содержащая силикаты, амины, нитриты или бораты охлаждающая жидкость на этиленгликолевой основе, произведенная с использованием обеспечивающей долговечность гибридной органо-кислотной технологии</li> </ul> <p>Не используйте просто обычную воду.</p>

\*: Заправочный объем охлаждающей жидкости указан только для справки.

Если необходима замена, обратитесь к любому авторизованному ритейлеру Toyota или в авторизованную ремонтную мастерскую Toyota либо в надежную ремонтную мастерскую.

### ► Двигатель A25A-FKS

Заправочный объем*	7,0 л
Марка охлаждающей жидкости	Используйте одно из следующих: <ul style="list-style-type: none"> <li>• “Toyota Super Long Life Coolant”</li> <li>• Аналогичная высококачественная, не содержащая силикаты, амины, нитриты или бораты охлаждающая жидкость на этиленгликолевой основе, произведенная с использованием обеспечивающей долговечность гибридной органо-кислотной технологии</li> </ul> <p>Не используйте просто обычную воду.</p>

\*: Заправочный объем охлаждающей жидкости указан только для справки.

Если необходима замена, обратитесь к любому авторизованному ритейлеру Toyota или в авторизованную ремонтную мастерскую Toyota либо в надежную ремонтную

мастерскую.

### Система зажигания (свеча зажигания)

Марка	Двигатель M20A-FKS	DENSO FC20HR-Q8
	Двигатель A25A-FKS	DENSO FC16HR-Q8
Зазор	0,8 мм	



#### ВНИМАНИЕ

##### ■ Свечи зажигания с иридиевым концом электрода

Используйте только свечи зажигания с иридиевым концом электрода. Не регулируйте зазор между электродами.

### Электрическая система (аккумуляторная батарея)

Номинальное напряжение при 20 °C:		12,3 В или выше (Поверните переключатель двигателя в положение OFF и включите дальний свет фар на 30 секунд.) Если напряжение ниже стандартного значения, зарядите аккумуляторную батарею.
Ток зарядки	Быстрая зарядка	15 А максимум
	Медленная зарядка	5 А максимум

### Автоматическая коробка передач

Заправочный объем трансмиссионной жидкости*	7,4 л
Тип жидкости	Toyota Genuine ATF WS

\*: Заправочный объем указан справочно.

Если необходима замена, обратитесь к любому авторизованному ритейлеру Toyota или в авторизованную ремонтную мастерскую Toyota либо в надежную ремонтную мастерскую.



#### ВНИМАНИЕ

##### ■ Тип жидкости для автоматической трансмиссии

Использование трансмиссионной жидкости, отличной от типа, указанного выше, может привести к появлению необычного шума или вибрации либо к повреждению трансмиссии Вашего автомобиля.

## Бесступенчатая трансмиссия Multidrive

Заправочный объем трансмиссионной жидкости *	8,6 л
Тип жидкости	Toyota Genuine CVT Fluid FE

\*: Заправочный объем указан справочно.

Если необходима замена, обратитесь к любому авторизованному ритейлеру Toyota или в авторизованную ремонтную мастерскую Toyota либо в надежную ремонтную мастерскую.



### ВНИМАНИЕ

#### ■ Тип жидкости для бесступенчатой трансмиссии Multidrive

Использование жидкости для трансмиссии Multidrive, отличной от типа, указанного выше, может привести к появлению необычного шума или вибрации либо к повреждению трансмиссии Multidrive Вашего автомобиля.

## Механическая коробка передач

Заправочной объем трансмиссионного масла	1,5 л
Тип трансмиссионного масла	“TOYOTA Genuine Manual Transmission Gear Oil LV GL-4 75W” или эквивалент



### ВНИМАНИЕ

#### ■ Масло для механической коробки передач

- Следует иметь в виду, что в зависимости от определенных характеристик используемого трансмиссионного масла и условий работы звук работы на холостом ходу, ощущение переключения передач и/или эффективность расхода топлива различаются; в самом неблагоприятном случае возможно даже повреждение трансмиссии автомобиля. Для достижения оптимальных результатов компания Toyota рекомендует использовать масло “TOYOTA Genuine Manual Transmission Gear Oil LV GL-4 75W”.
- На заводе ваш автомобиль Toyota заправлен маслом “TOYOTA Genuine Manual Transmission Gear Oil LV GL-4 75W”. Используйте апробированное для автомобиля Toyota масло “TOYOTA Genuine Manual Transmission Gear Oil LV GL-4 75W” или эквивалентное ему по качеству, которое соответствует приведенным выше техническим характеристикам. Обратитесь за дальнейшей информацией к любому авторизованному ритейлеру Toyota, в авторизованную ремонтную мастерскую Toyota или в надежную ремонтную мастерскую.

**Сцепление**

Свободный ход педали сцепления	3 — 15 мм
Тип жидкости	SAE J1703 или FMVSS № 116 DOT 3
	SAE J1704 или FMVSS № 116 DOT 4

**Раздаточная коробка (полноприводный автомобиль с динамическим управлением крутящим моментом)**

Заправочный объем масла	0,45 л
Марка и вязкость масла	Toyota Genuine Differential gear oil LX 75W-85 GL-5 или эквивалент

На заводе ваш автомобиль Toyota заправлен маслом “Toyota Genuine Differential Gear Oil”.

Используйте апробированное для автомобиля Toyota масло “Toyota Genuine Differential Gear Oil” или эквивалентное ему по качеству, которое соответствует приведенным выше техническим характеристикам. Обратитесь за дальнейшей информацией к любому авторизованному ритейлеру Toyota, в авторизованную ремонтную мастерскую Toyota или в надежную ремонтную мастерскую.

**Раздаточная коробка (полноприводный автомобиль с динамическим распределением крутящего момента)**

Заправочный объем масла	0,387 л
Тип жидкости	Toyota Genuine Differential gear oil LX

**ВНИМАНИЕ****■ Предупреждение относительно типа масла в раздаточной коробке**

Использование масла в раздаточной коробке, отличного от указанного типа, может привести к появлению необычного шума или вибрации либо к повреждению раздаточной коробки Вашего автомобиля.

**Задний дифференциал (полноприводный автомобиль с динамическим управлением крутящим моментом)**

Заправочный объем масла	0,5 л
Марка и вязкость масла	Toyota Genuine Differential gear oil LX 75W-85 GL-5 или эквивалент

На заводе ваш автомобиль Toyota заправлен маслом “Toyota Genuine Differential Gear Oil”.

Используйте апробированное для автомобиля Toyota масло “Toyota Genuine Differential Gear Oil” или эквивалентное ему по качеству, которое соответствует приведенным выше техническим характеристикам. Обратитесь за дальнейшей информацией к любому авторизованному ритейлеру Toyota, в авторизованную ремонтную мастерскую Toyota или в надежную ремонтную мастерскую.

### Задний дифференциал (полноприводный автомобиль с динамическим распределением крутящего момента)

Заправочный объем масла	0,523 л
Тип масла	Toyota Genuine Differential gear oil LX



#### ВНИМАНИЕ

#### ■ Предупреждение относительно типа трансмиссионного масла в дифференциале

Использование трансмиссионного масла для дифференциала, отличного от указанного типа, может привести к появлению необычного шума или вибрации либо к повреждению дифференциала Вашего автомобиля.

### Тормоза

Ход педали*	Не менее 129 мм
Свободный ход педали	1,0 — 6,0 мм
Тип жидкости	SAE J1703 или FMVSS № 116 DOT 3 SAE J1704 или FMVSS № 116 DOT 4

\*: Минимальный ход педали при нажатии с усилием 300 Н (30,5 кгс) при работающем двигателе.

### Рулевое управление

Люфт	Менее 30 мм
------	-------------

### Шины и колеса

#### ■ Полноразмерная шина

##### ▶ Тип А

Размер шин	225/65R17 102H
------------	----------------

Давление в шинах (рекомендуемое давление воздуха в холодных шинах)	Спереди	230 кПа (2,3 кгс/см <sup>2</sup> или бар)
	Сзади	230 кПа (2,3 кгс/см <sup>2</sup> или бар)
Размер диска		17 × 7J
Момент затяжки колесных гаек		103 Н•м (10,5 кгс•м)

## ► Тип В

Размер шин		225/60R18 100H
Давление в шинах (рекомендуемое давление воздуха в холодных шинах)	Спереди	230 кПа (2,3 кгс/см <sup>2</sup> или бар)
	Сзади	230 кПа (2,3 кгс/см <sup>2</sup> или бар)
Размер диска		18 × 7J
Момент затяжки колесных гаек		103 Н•м (10,5 кгс•м)

## ► Тип С

Размер шин		235/55R19 101V
Давление в шинах (рекомендуемое давление воздуха в холодных шинах)	Спереди	230 кПа (2,3 кгс/см <sup>2</sup> или бар)
	Сзади	230 кПа (2,3 кгс/см <sup>2</sup> или бар)
Размер диска		19 × 7 1/2J
Момент затяжки колесных гаек		103 Н•м (10,5 кгс•м)

## ■ Компактное запасное колесо

## ► Тип А

Размер шин		T165/80D17 104M
Давление в шинах (рекомендуемое давление воздуха в холодных шинах)		420 кПа (4,2 кгс/см <sup>2</sup> или бар)
Размер диска		17 × 4T
Момент затяжки колесных гаек		103 Н•м (10,5 кгс•м)



## ► Тип В

Размер шин	T165/90D18 107M
Давление в шинах (рекомендуемое давление воздуха в холодных шинах)	420 кПа (4,2 кгс/см <sup>2</sup> или бар)
Размер диска	18 × 4Т
Момент затяжки колесных гаек	103 Н•м (10,5 кгс•м)

## ■ При буксировке прицепа: →стр. 168

Добавьте 20,0 кПа (0,2 кгс/см<sup>2</sup> или бар) к рекомендуемому давлению в шинах и не превышайте скорость 100 км/ч.

**Лампы**

Лампы		Мощность, Вт	Тип
Снаружи	Противотуманные фары*	19	А
	Передние указатели поворота	21	В
	Задние указатели поворота	21	В
	Фонари заднего хода	16	С
	Наружные фонари подсветки входа*	5	С
Салон	Подсветка косметических зеркал	8	С
	Фонари освещения передней части салона/фонари персонального освещения	5	С
	Фонарь освещения задней части салона	8	Д
	Фонарь освещения багажного отделения	5	С

А: Галогенные лампы H16

В: Лампы с клиновидным основанием (янтарные)

С: Лампы с клиновидным основанием (прозрачные)

Д: Двухцокольные лампы

\*: При наличии

## Сведения о топливе

**В автомобиле необходимо использовать только неэтилированный бензин.**

**Для обеспечения оптимальной работы двигателя используйте неэтилированный бензин с октановым числом 91 и выше.**

### ■ Использование бензина, смешанного с этанолом, в бензиновом двигателе

Toyota разрешает использовать бензин, смешанный со спиртом, если содержание спирта составляет не более 10%.

Убедитесь в том, что подлежащий использованию бензин, смешанный со этанолом, имеет октановое число по исследовательскому методу, соответствующее приведенному выше.

### ■ Если в двигателе возникает детонация

- Обратитесь к любому авторизованному ритейлеру Toyota или в авторизованную ремонтную мастерскую Toyota либо в надежную ремонтную мастерскую.
- Иногда при ускорении или движении в гору можно слышать кратковременное легкое постукивание. Это нормальное явление, оно не должно служить поводом для беспокойства.



### ВНИМАНИЕ

#### ■ Примечание по качеству топлива

- Не используйте ненадлежащее топливо. Использование топлива неправильного типа приведет к повреждению двигателя.

- Не используйте бензин с металлическими присадками, например марганцем, железом или свинцом, поскольку это может привести к повреждению двигателя или системы контроля токсичности выхлопных газов.
- Не добавляйте неоригинальные добавки к топливу, содержащие металлические присадки.
- Не используйте бензин, смешанный с метанолом, такой как M15, M85, M100. Использование бензина с добавлением метанола может привести к повреждению или отказу двигателя.
- не следует использовать биоэтанол, реализуемый под марками "E50" или "E85", и топливо, содержащее большое количество этанола. В Вашем автомобиле можно использовать бензин, содержащий не более 10% этанола. Использование топлива с содержанием более 10% этанола (E10) приведет к повреждению топливной системы автомобиля. Следует осуществлять заправку только в местах, гарантирующих соответствующий состав и качество топлива. В случае сомнений обратитесь к любому авторизованному ритейлеру Toyota или в авторизованную ремонтную мастерскую Toyota либо в надежную ремонтную мастерскую.

## Персонально настраиваемые функции

На автомобиле имеется ряд электронных функций, которые можно индивидуально настроить в соответствии с предпочтениями владельца. Настройки этих функций можно изменить при помощи многофункционального дисплея, навигационной\* или мультимедийной системы либо обратившись к любому авторизованному ритейлеру Toyota или в авторизованную ремонтную мастерскую Toyota, либо в надежную ремонтную мастерскую.

\*: Навигационная система в этом руководстве: →стр. 7







## Персональная настройка функций автомобиля

### ■ Изменение при помощи навигационной/ мультимедийной системы

- 1 Нажмите кнопку "MENU".
- 2 Выберите "Настройка" на экране меню, затем выберите "Автомобиль".
- 3 Выберите "Индивидуальная настройка автомобиля".

Параметры можно изменить. Подробнее см. список параметров, которые можно изменять.

### ■ Изменение при помощи многофункционального дисплея

- 1 Нажмите  или  на переключателях управления приборами и выберите .
- 2 Кнопкой  или  на переключателях управления приборами выберите элемент.
- 3 Чтобы включить или выключить функцию, нажмите  для переключения на требуемую настройку.
- 4 Для подробной настройки функций, которые содержат подробные параметры, нажмите и удерживайте , чтобы открыть экран настройки.

Способ выполнения подробной настройки зависит от конкретного экрана. См. текст инструкции, отображаемый на экране.

Для возврата к предыдущему экрану или для выхода из режима персональной настройки нажмите .

### ■ При персональной настройке с использованием навигационной/ мультимедийной системы или многофункционального дисплея

Остановите автомобиль в безопасном месте, поставьте его на стояночный тормоз и переместите рычаг управления трансмиссией в положение P<sup>\*1</sup> или N<sup>\*2</sup>. Кроме того, во избежание разрядки аккумуляторной батареи во время персональной настройки функций оставьте двигатель работать.

\*1: Автомобили с автоматической трансмиссией или бесступенчатой трансмиссией Multidrive

\*2: Автомобили с механической коробкой передач



### ПРЕДУПРЕЖДЕНИЕ

#### ■ Во время персональной настройки

Поскольку при персональной настройке двигатель должен работать, автомобиль необходимо припарковать в месте с нормальной вентиляцией. В замкнутом пространстве, например в гараже, выхлопные газы, включая опасный угарный газ (СО), могут накапливаться и проникать в салон автомобиля. Это может привести к смерти или серьезному ущербу здоровью.



### ВНИМАНИЕ

#### ■ Во время персональной настройки

Во избежание разряда аккумуляторной батареи при выполнении персональной настройки двигатель автомобиля должен работать.

## Персонально настраиваемые функции

При персональной настройке определенных функций вместе с ними изменяются и параметры некоторых других функций. Обратитесь за дальнейшей информацией к любому авторизованному ритейлеру Toyota или в авторизованную ремонтную мастерскую Toyota либо в надежную ремонтную мастерскую.

**A** Автомобили с навигационной или мультимедийной системой: параметры, которые можно изменить с помощью мультимедийной или навигационной системы

**B** Параметры, которые можно изменить с помощью многофункционального дисплея

**C** Параметры, которые можно изменить, обратившись к любому авторизованному ритейлеру Toyota или в авторизованную ремонтную мастерскую Toyota либо в надежную ремонтную мастерскую

Определение символов: O = возможно, – = невозможно

#### ■ Охранная система (→стр. 67)

Функция	Настройка по умолчанию	Персональная настройка	A	B	C
Регулировка чувствительности датчика вторжения при открытом окне	Стандартная	Низкая	–	–	O
Отключение охранной системы при отпирании дверей с помощью механического ключа	Выкл.	Вкл.	–	–	O

■ Измерительные приборы, счетчики и многофункциональный дисплей  
(→стр. 80, 84, 89)

Функция <sup>*1</sup>	Настройка по умолчанию	Персональная настройка	A	B	C
			<input type="checkbox"/>	<input type="checkbox"/>	<input type="checkbox"/>
Часы (установка времени)	—	—	<input type="checkbox"/>	<input type="checkbox"/>	<input type="checkbox"/>
Часы (тип индикации)	12-часовой формат отображения	24-часовой формат отображения	<input type="checkbox"/>	<input type="checkbox"/>	<input type="checkbox"/>
Язык <sup>*3</sup>	“English” (английский)	За исключением английского	<input type="checkbox"/>	<input type="checkbox"/>	<input type="checkbox"/>
Единицы измерения	л/100 км	км/л	<input type="checkbox"/>	<input type="checkbox"/>	<input type="checkbox"/>
Вид спидометра <sup>*4</sup>	Аналоговый	Цифровой	<input type="checkbox"/>	<input type="checkbox"/>	<input type="checkbox"/>
Индикатор экологичного движения <sup>*5</sup>	Вкл.	Выкл.	<input type="checkbox"/>	<input type="checkbox"/>	<input type="checkbox"/>
“Расход топлива”	“После сброса”	“После запуска”	<input type="checkbox"/>	<input type="checkbox"/>	<input type="checkbox"/>
		“После дозаправки”	<input type="checkbox"/>	<input type="checkbox"/>	<input type="checkbox"/>
Индикация, связанная с аудиосистемой <sup>*5</sup>	Вкл.	Выкл.	<input type="checkbox"/>	<input type="checkbox"/>	<input type="checkbox"/>
Индикация системы полного привода <sup>*6</sup>	Вкл.	Выкл.	<input type="checkbox"/>	<input type="checkbox"/>	<input type="checkbox"/>
Тип информации о движении	Маршрут	Всего	<input type="checkbox"/>	<input type="checkbox"/>	<input type="checkbox"/>
Элементы информации о движении (первый элемент)	Расстояние	Средняя скорость	<input type="checkbox"/>	<input type="checkbox"/>	<input type="checkbox"/>
		Общее время	<input type="checkbox"/>	<input type="checkbox"/>	<input type="checkbox"/>
Элементы информации о движении (второй элемент)	Общее время	Средняя скорость	<input type="checkbox"/>	<input type="checkbox"/>	<input type="checkbox"/>
		Расстояние	<input type="checkbox"/>	<input type="checkbox"/>	<input type="checkbox"/>
Всплывающий экран <sup>*5</sup>	Вкл.	Выкл.	<input type="checkbox"/>	<input type="checkbox"/>	<input type="checkbox"/>
Многофункциональный дисплей выкл.	Выкл.	Вкл.	<input type="checkbox"/>	<input type="checkbox"/>	<input type="checkbox"/>
Функция совета	Вкл.	Вкл. (когда автомобиль остановлен)	<input type="checkbox"/>	<input type="checkbox"/>	<input type="checkbox"/>
		Выкл.	<input type="checkbox"/>	<input type="checkbox"/>	<input type="checkbox"/>

\*1: Подробнее о каждой функции: →стр. 95

\*2: Автомобили без навигационной или мультимедийной системы

\*3: Настройка по умолчанию зависит от страны.

\*4: Только автомобили с 7-дюймовым дисплеем

\*5: При наличии

\*6: Модели с полным приводом

### ■ Замки дверей (→стр. 109, 438)

Функция	Настройка по умолчанию	Персональная настройка	A	B	C
Отпирание ключом	Все двери отпираются на первом этапе	На первом этапе отпирается дверь водителя, на втором этапе – все остальные двери	–	–	○
Функция связи запираения дверей со скоростью	Вкл.	Выкл.	○	–	○
Функция связи запираения дверей с положением рычага управления трансмиссией*	Выкл.	Вкл.	○	–	○
Функция связи отпирания дверей с положением рычага управления трансмиссией*	Выкл.	Вкл.	○	–	○
Функция связи отпирания дверей с водительской дверью	Вкл.	Выкл.	○	–	○

\*: Настройки, которые могут быть изменены только для автомобилей с автоматической трансмиссией или бесступенчатой трансмиссией Multidrive

### ■ Интеллектуальная система входа и запуска\* и беспроводное дистанционное управление (→стр. 106, 132)

Функция	Настройка по умолчанию	Персональная настройка	A	B	C
Задержка времени перед активацией функции автоматического запираения дверей, если дверь не была открыта после отпирания	30 секунд	60 секунд			
		120 секунд	○	–	○
Звуковой сигнал предупреждения об открытой двери (при запираении автомобиля)	Вкл.	Выкл.	–	–	○

\*: При наличии

■ Интеллектуальная система входа и запуска\*<sup>1</sup> (→стр. 132)

Функция	Настройка по умолчанию	Персональная настройка	A	B	C
Интеллектуальная система входа и запуска	Вкл.	Выкл.	○	–	○
Интеллектуальное отпирание дверей	Все двери	Водительская дверь	○	–	○
Количество последовательных операций запираения дверей	Любое количество	2 раза	–	–	○
Время, через которое отпираются все двери, если взяться за ручку двери водителя и удерживать ее* <sup>2</sup>	Выкл.	1,5 секунды	–	–	○
		2 секунды			
		2,5 секунды			

\*<sup>1</sup>: При наличии\*<sup>2</sup>: Эту настройку можно изменить, если для настройки интеллектуального отпирания дверей задано значение “Дверь водителя”.

## ■ Беспроводное дистанционное управление (→стр. 106)

Функция	Настройка по умолчанию	Персональная настройка	A	B	C
Пульт беспроводного дистанционного управления	Вкл.	Выкл.	–	–	○
Порядок отпирания	Все двери отпираются на первом этапе	На первом этапе отпирается дверь водителя, на втором этапе – все остальные двери	○	–	○
Функция, которая активирует переключатель  беспроводного пульта ДУ при запираении двери (→стр. 120)*	Выкл.	Вкл. (Отпирание всех дверей)	–	–	○
		Вкл. (Отпирание только двери багажного отделения)			

\*: При наличии

■ Дверь багажного отделения с электроприводом<sup>\*1</sup> (→стр. 115)

Функция	Настройка по умолчанию	Персональная настройка	A	B	C
Управление электроприводом двери багажного отделения	Вкл.	Выкл.	–	○	–
Управление устройством открывания двери багажного отделения	Нажать и удерживать	Одно короткое нажатие	–	–	○
Переключатель  работы пульта беспроводного дистанционного управления	Выкл.	Одно короткое нажатие	–	–	○
		Нажать дважды			
		Нажать и удерживать			
Громкость звукового сигнала	3	1	–	○	–
		2			
Работа звукового сигнала во время перемещения двери багажного отделения <sup>*2</sup>	Выкл.	Вкл.	–	–	○
Угол открывания	5	1 – 4	–	○	–
		Пользовательские настройки <sup>*3</sup>			
Управление дверью багажного отделения с электроприводом при нажатом переключателе открывания двери багажного отделения	Вкл.	Выкл.	–	–	○
Помощь в закрывании двери багажного отделения	Вкл.	Выкл.	–	–	○
Датчик ноги <sup>*1, 4</sup>	Вкл.	Выкл.	–	○	○

\*1: При наличии

\*2: Звуковой сигнал работы, который подается перед началом перемещения двери багажного отделения, не может быть отключен. (→стр. 120)

\*3: Положение открывания задается при помощи переключателя электропривода двери багажного отделения. (→стр. 131)

\*4: Если установлено тягово-сцепное устройство, датчик ноги не работает.



### ■ Память положений водителя\* (→стр. 141)

Функция	Настройка по умолчанию	Персональная настройка	A	B	C
Выбор связи памяти положений водителя с операцией отпирания дверей	Водительская дверь	Все двери	-	-	○
Функция для предотвращения контакта между подголовником и потолком (при перемещении в сохраненное в памяти положение)	Вкл.	Выкл.	-	-	○

\*: При наличии

### ■ Наружные зеркала заднего вида (→стр. 148)

Функция	Настройка по умолчанию	Персональная настройка	A	B	C
Автоматическое складывание и раскладывание*	Связанное с запираем/отпиранием дверей	Выкл.	-	-	○
		Связанное с переключателем двигателя			

\*: При наличии

### ■ Окна с электроприводом стеклоподъемников (→стр. 151)

Функция	Настройка по умолчанию	Персональная настройка	A	B	C
Связь работы с ключом (открывание)	Выкл.	Вкл.	-	-	○
Связь работы с ключом (закрывание)	Выкл.	Вкл.	-	-	○
Связь с работой пульта беспроводного дистанционного управления (открывание)	Выкл.	Вкл.	-	-	○
Связь с работой пульта беспроводного дистанционного управления (закрывание)	Выкл.	Вкл.	-	-	○
Сигнал работы пульта беспроводного дистанционного управления (звуковой сигнал)	Вкл.	Выкл.	-	-	○
Функция предупреждения об открытых боковых окнах	Вкл.	Выкл.	-	-	○

## ■ Световые приборы (→стр. 204)

Функция	Настройка по умолчанию	Персональная настройка	A	B	C
Звуковой сигнал напоминания о включенных фарах	Вкл.	Выкл.	-	-	0

## ■ Система автоматического управления освещением (→стр. 204)

Функция	Настройка по умолчанию	Персональная настройка	A	B	C
Чувствительность датчика освещенности	Стандартная	От -2 до 2	0	-	0
Задержка времени перед автоматическим выключением фар	Стандартная	Длительная	-	-	0
Задержка времени перед выключением фар (провода меня домой)	30 секунд	60 секунд	-	-	0
		90 секунд			
		120 секунд			

## ■ Очиститель заднего стекла (→стр. 215)

Функция	Настройка по умолчанию	Персональная настройка	A	B	C
Функция остановки работы стеклоочистителя заднего стекла, связанная с открыванием двери багажного отделения	Выкл.	Вкл.	-	-	0
Работа очистителя заднего стекла при включении омывателя	Вкл.	Выкл.	-	-	0
Связь работы очистителя заднего стекла с положением рычага управления трансмиссией (→стр. 216)	Только однократно	Выкл.	-	-	0
		Непрерывное звучание			

### ■ PCS (Pre-Collision System, система предаварийной безопасности)\* (→стр. 225)

Функция	Настройка по умолчанию	Персональная настройка	A	B	C
PCS (Pre-Collision System, система предаварийной безопасности)	Вкл.	Выкл.	–	○	–
Настройка времени предупреждения	Среднее	Раннее	–	○	–
		Позднее			

\*: При наличии

### ■ LTA (Lane Tracing Assist, система отслеживания полосы)\* (→стр. 233)

Функция	Настройка по умолчанию	Персональная настройка	A	B	C
Функция помощи следованию по центру полосы	Вкл.	Выкл.	–	○	–
Функция помощи в рулевом управлении	Вкл.	Выкл.	–	○	–
Чувствительность для подачи предупреждающего сигнала	Высокая	Стандартная	–	○	–
Функция предупреждения о рыскании автомобиля	Вкл.	Выкл.	–	○	–
Чувствительность предупреждения о рыскании автомобиля	Стандартная	Низкая	–	○	–
		Высокая			

\*: При наличии

### ■ RSA (Road Sign Assist, система информирования о дорожных знаках)\*<sup>1</sup> (→стр. 243)

Функция	Настройка по умолчанию	Персональная настройка	A	B	C
RSA (Road Sign Assist, система информирования о дорожных знаках) <sup>2</sup>	Вкл.	Выкл.	–	○	–
Способ уведомления о превышении скорости <sup>3</sup>	Только индикация на экране	Без уведомления	–	○	–
		Индикация на экране и звуковой сигнал			

Функция	Настройка по умолчанию	Персональная настройка	A	B	C
Уровень уведомления о превышении скорости	2 км/ч	5 км/ч	-	○	-
		10 км/ч			
Способ уведомления о запрещении обгона	Только индикация на экране	Без уведомления	-	○	-
		Индикация на экране и звуковой сигнал			
Способ других уведомлений (уведомление о запрете въезда)* <sup>4</sup>	Только индикация на экране	Без уведомления	-	○	-
		Индикация на экране и звуковой сигнал			

\*1: При наличии

\*2: Функция RSA включается при переводе переключателя двигателя в режим ON.

\*3: Если превышено значение скорости, а для знака ограничения скорости имеется дополнительный знак, уведомляющий звуковой сигнал не подается.

\*4: Автомобили с навигационной системой

### ■ Динамический радарный круиз-контроль в полном диапазоне скоростей\* (→стр. 247)

Функция	Настройка по умолчанию	Персональная настройка	A	B	C
Динамический радарный круиз-контроль с распознаванием дорожных знаков*	Вкл.	Выкл.	-	○	-

\*: При наличии

### ■ BSM (Blind Spot Monitor, монитор слепых зон)\* (→стр. 261)

Функция	Настройка по умолчанию	Персональная настройка	A	B	C
BSM (Blind Spot Monitor, монитор слепых зон)	Вкл.	Выкл.	-	○	-
Яркость индикатора в наружном зеркале заднего вида	Ярко	Неярко	-	○	-

Функция	Настройка по умолчанию	Персональная настройка	A	B	C
Время предупреждения о наличии приближающегося автомобиля (чувствительность)	Среднее	Раннее	-	O	-
		Позднее			
		Только автомобили, обнаруженные в слепой зоне			

\*: При наличии

■ **Функция RCTA (Rear Cross Traffic Alert, функция предупреждения водителя о наличии других автомобилей) \*1 (→стр. 261)**

Функция	Настройка по умолчанию	Персональная настройка	A	B	C
Функция RCTA (Rear Crossing Traffic Alert, функция предупреждения водителя о наличии других автомобилей)	Вкл.	Выкл.	-	O	-
Громкость звукового сигнала *2	Уровень 2	Уровень 1	-	O	-
		Уровень 3			

\*1: При наличии

\*2: Эта настройка связана с громкостью звукового сигнала датчика системы помощи при парковке Toyota.

■ **Датчик системы помощи при парковке Toyota \*1 (→стр. 270)**

Функция	Настройка по умолчанию	Персональная настройка	A	B	C
Датчик системы помощи при парковке Toyota	Вкл.	Выкл.	-	O	O
Громкость звукового сигнала *2	2	1	-	O	O
		3			

\*1: При наличии

\*2: Эта настройка связана с громкостью звукового сигнала функции RCTA (Rear Crossing Traffic Alert, функция предупреждения водителя о наличии других автомобилей).

### ■ Система кондиционирования воздуха с автоматическим управлением\* (→стр. 309)

Функция	Настройка по умолчанию	Персональная настройка	A	B	C
			<input type="checkbox"/>	<input type="checkbox"/>	<input type="checkbox"/>
Переключение между режимом подачи наружного воздуха и режимом рециркуляции, связанное с переключателем "AUTO"	Вкл.	Выкл.	<input type="radio"/>	<input type="radio"/>	<input type="radio"/>
Работа переключателя системы кондиционирования воздуха с автоматическим управлением ("A/C")	Вкл.	Выкл.	<input type="radio"/>	<input type="radio"/>	<input type="radio"/>
Переключение в режим подачи наружного воздуха, когда автомобиль припаркован	Вкл.	Выкл.	<input type="radio"/>	<input type="radio"/>	<input type="radio"/>

\*: При наличии

### ■ Освещение (→стр. 317)

Функция	Настройка по умолчанию	Персональная настройка	A	B	C
			<input type="checkbox"/>	<input type="checkbox"/>	<input type="checkbox"/>
Задержка времени перед выключением освещения салона	15 секунд	Выкл.	<input type="radio"/>	<input type="radio"/>	<input type="radio"/>
		7,5 секунды			
		30 секунд			
Работа после перевода переключателя двигателя в положение выключения	Вкл.	Выкл.	<input type="radio"/>	<input type="radio"/>	<input type="radio"/>
Работа освещения при отпирании дверей	Вкл.	Выкл.	<input type="radio"/>	<input type="radio"/>	<input type="radio"/>
Работа при приближении к автомобилю с электронным ключом* <sup>1</sup>	Вкл.	Выкл.	<input type="radio"/>	<input type="radio"/>	<input type="radio"/>
Подсветка ниши для ног* <sup>2</sup>	Вкл.	Выкл.	<input type="radio"/>	<input type="radio"/>	<input type="radio"/>

\*<sup>1</sup>: Только автомобили с интеллектуальной системой входа и запуска

\*<sup>2</sup>: При наличии

### ■ Персональная настройка функций автомобиля

- Когда включены функции связи запираения дверей со скоростью и положением

трансмиссии, функция запираения дверей работает следующим образом.

- Если автомобиль начинает движение со всеми запертыми дверями, функция связи запираения дверей со скоростью не работает.
- Если при начале движения какая-то из дверей не заперта, срабатывает функция связи запираения дверей со скоростью.
- При переключении трансмиссии в любое положение, кроме Р, все двери запираются.
- Если интеллектуальная система входа и запуска отключена, невозможно настроить выбор двери для отпирания.
- Если двери остаются закрытыми после активации функций отпирания дверей и автоматического запираения дверей, подаются сигналы в соответствии с установками рабочего сигнала (аварийных сигналов).

## Системы, нуждающиеся в инициализации

При отсоединении аккумуляторной батареи или проведении технического обслуживания автомобиля для нормальной работы системы требуется инициализация следующих элементов:

### Список пунктов для инициализации

Пункт	Когда требуется инициализация	Ссылка
Дверь багажного отделения с электроприводом*	<ul style="list-style-type: none"> <li>После подсоединения или замены аккумуляторной батареи</li> </ul>	стр. 126
Окна с электроприводом стеклоподъемников	<ul style="list-style-type: none"> <li>После замены плавкого предохранителя</li> </ul>	стр. 151
Система контроля давления в шинах	<ul style="list-style-type: none"> <li>При перестановке колес</li> <li>При замене шины</li> <li>После регистрации идентификационных кодов</li> </ul>	стр. 373
Монитор помощи при парковке Toyota*	<ul style="list-style-type: none"> <li>После подсоединения или замены аккумуляторной батареи</li> <li>После замены плавкого предохранителя</li> </ul>	См. "РУКОВОДСТВО ДЛЯ ВЛАДЕЛЬЦА ПО СИСТЕМЕ НАВИГАЦИИ И МУЛЬТИМЕДИЙНОЙ СИСТЕМЕ" или "РУКОВОДСТВО ДЛЯ ВЛАДЕЛЬЦА ПО МУЛЬТИМЕДИЙНОЙ СИСТЕМЕ"
Система контроля области вокруг автомобиля*		

\*: При наличии



## Приложение

Что делать, если... (устранение неисправностей) .....	480
---	-----

## Что делать, если... (устранение неисправностей)

**В случае проблемы проверьте следующее, прежде чем обратиться к авторизованному ритейлеру Toyota или в авторизованную ремонтную мастерскую Toyota либо в надежную ремонтную мастерскую.**

### Двери не удается запереть, отпереть, открыть или закрыть



#### Утеряны ключи

- При утере ключей или механических ключей новые оригинальные ключи или механические ключи можно изготовить у любого авторизованного ритейлера Toyota или в ремонтной мастерской Toyota либо в надежной ремонтной мастерской. (→стр. 437)
- Автомобили с интеллектуальной системой входа и запуска: При утере электронных ключей от автомобиля риск кражи автомобиля значительно возрастает. Немедленно обратитесь к любому авторизованному ритейлеру Toyota или в авторизованную ремонтную мастерскую Toyota либо в надежную ремонтную мастерскую. (→стр. 437)



#### Невозможно запереть или отпереть двери

- Не разряжен ли элемент питания ключа? (→стр. 384)
- Автомобили с интеллектуальной системой входа и запуска: Находится ли переключатель двигателя в положении ON? При запираии дверей переведите переключатель двигателя в положение выключения. (→стр. 183)
- Автомобили с интеллектуальной системой входа и запуска: Не остался ли электронный ключ внутри автомобиля? При запираии дверей убедитесь в том, что электронный ключ у Вас с собой.
- Эта функция может работать неправильно из-за неблагоприятных условий радиоизлучения. (→стр. 107, 134)



#### Невозможно открыть заднюю дверь

- Не включена ли блокировка задних дверей для защиты детей? При включении блокировки заднюю дверь нельзя открыть изнутри. Откройте заднюю дверь снаружи и снимите блокировку для защиты детей. (→стр. 114)

**При наличии каких-либо сомнений**



**Двигатель не запускается (автомобили без интеллектуальной системы входа и запуска)**

- Автомобили с трансмиссией Multidrive:  
Находится ли рычаг управления трансмиссией в положении P? (→стр. 190)
- Автомобили с механической коробкой передач:  
Вы поворачиваете ключ при выжатой педали сцепления? (→стр. 193)
- Не разряжена ли аккумуляторная батарея? (→стр. 441)



**Двигатель не запускается (автомобили с интеллектуальной системой входа и запуска)**

- Был ли нажат переключатель двигателя при полностью нажатой педали тормоза (автомобили с автоматической трансмиссией или бесступенчатой трансмиссией Multidrive) или педали сцепления (автомобили с ручной трансмиссией)? (→стр. 180)
- Автомобили с автоматической трансмиссией или бесступенчатой трансмиссией Multidrive:  
Находится ли рычаг управления трансмиссией в положении P? (→стр. 186, 190)
- Находится ли электронный ключ внутри автомобиля в пределах области обнаружения? (→стр. 132)
- Разблокировано ли рулевое

управление? (→стр. 181)

- Не разряжен ли элемент питания электронного ключа?  
В этом случае двигатель можно завести временным способом. (→стр. 439)
- Не разряжена ли аккумуляторная батарея? (→стр. 441)

**Рычаг управления трансмиссией невозможно вывести из положения P даже при нажатой педали тормоза (автомобили с автоматической трансмиссией или бесступенчатой трансмиссией Multidrive)**



- Находится ли переключатель двигателя в положении ON? Если невозможно разблокировать рычаг управления трансмиссией нажатием педали тормоза, когда переключатель двигателя находится в положении ON. (→стр. 187, 191)



**После остановки двигателя невозможно повернуть рулевое колесо**

- Автомобили без интеллектуальной системы входа и запуска:  
Рулевое колесо блокируется при извлечении ключа из переключателя двигателя для предотвращения угона автомобиля. (→стр. 178)
- Автомобили с интеллектуальной системой входа и запуска:  
Оно автоматически блокируется для предотвращения угона автомобиля. (→стр. 181)



Окна не открываются или не закрываются при нажатии переключателей электропривода стеклоподъемников

- Не нажат ли переключатель блокировки окон?  
Если нажат переключатель блокировки окон, управление стеклоподъемниками возможно только для двери водителя. (→стр. 154)



Переключатель двигателя выключается автоматически (автомобили с интеллектуальной системой входа и запуска)

- Функция автоматического выключения срабатывает, если автомобиль в течение некоторого времени остается в режиме ACC или ON (двигатель не работает). (→стр. 183)



Во время движения подается предупреждающий звуковой сигнал

- Мигает индикатор напоминания о ремне безопасности

Пристегнуты ли водитель и пассажиры ремнями безопасности? (→стр. 421)

- Горит индикатор стояночного тормоза

Снят ли автомобиль со стояночного тормоза? (→стр. 197)

В зависимости от ситуации могут также подаваться предупреждающие звуковые сигналы других видов. (→стр. 413, 424)



Срабатывает охранная система и звучит гудок автомобиля

- При активации охранной системы не открывал ли кто-либо дверь изнутри автомобиля?  
Детектор обнаруживает такие ситуации, и срабатывает охранная система. (→стр. 67)

Чтобы выключить сигнал охранной сигнализации, переведите переключатель двигателя в положение ON или запустите двигатель.



При выходе из автомобиля звучит предупреждающий звуковой сигнал (автомобили с интеллектуальной системой входа и запуска)

- Отображается ли сообщение на многофункциональном дисплее? Проверьте сообщение на многофункциональном дисплее. (→стр. 424)



Включается контрольная лампа или отображается предупреждение

- Если включается контрольная лампа или отображается предупреждение, см. стр. 413, 424.

## При возникновении проблемы



Если спущена шина

- Остановите автомобиль в безопасном месте и замените спущенное колесо запасным

колесом. (→стр. 427)



#### Автомобиль увяз

- Попробуйте процедуру, предусмотренную на случай, если автомобиль увяз в грязи или снегу. (→стр. 448)

## ИНФОРМАЦИЯ, НЕОБХОДИМАЯ НА ЗАПРАВОЧНОЙ СТАНЦИИ

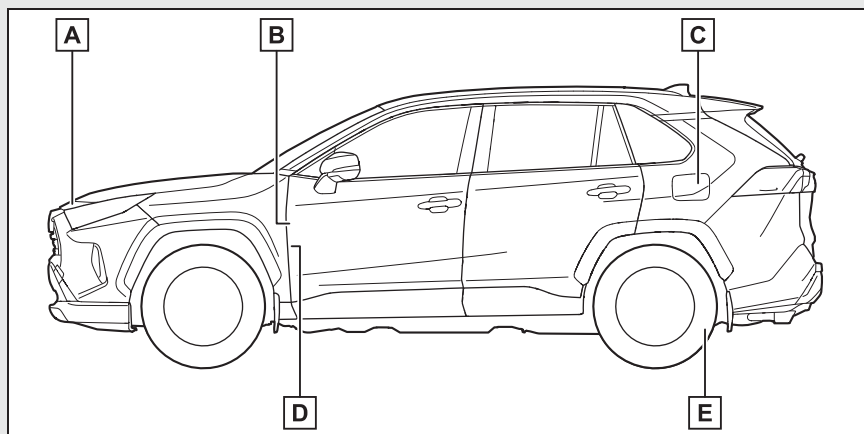

- A** Рычаг дополнительной защелки (→стр. 359)
- B** Рычаг открывания дверцы лючка заливной горловины топливного бака (→стр. 218)
- C** Дверца лючка заливной горловины топливного бака (→стр. 218)
- D** Рычаг открывания замка капота (→стр. 359)
- E** Давление в шинах (→стр. 461)

Емкость топливного бака (справочно)	55 л	
Тип топлива	Только неэтилированный бензин	стр. 455
Давление в холодных шинах		стр. 461
Заправочный объем моторного масла (слив и заправка — справочно)		стр. 455
Тип моторного масла		стр. 455





PZ49X-99S67-RU



[www.toyota-europe.com](http://www.toyota-europe.com)